

GŁÓWNY URZĄD STATYSTYCZNY

**PODSTAWOWE DANE
Z ZAKRESU
OCHRONY ZDROWIA
W 2007 R.**

**Informacje
i opracowania
statystyczne**

Warszawa 2008

Opracowanie publikacji
Preparation of the publication

GUS, Departament Badań Społecznych
CSO, Social Surveys Division

kierujący
supervisor

dr Grażyna Marciniak

zespół
team

Grażyna Dykowska, Natalia Koehne, Michał Koziński,
Izabela Wilkińska, Barbara Wojtas, Marzena Żytecka-
Karolak (część 1, część 2 - rozdział 2.1, część 3 - dział I)
Joanna Marzęcka (część 2 - rozdział 2.2, część 3- dział II)
Elżbieta Król - mapy (maps), Agnieszka Czekaj, Dorota
Olszewska, Maria Penpeska, Anna Żarkowska (część 2 –
rozdział 2.3), Ewa Malesa – naczelnik Wydziału Statystyki
Ochrony Zdrowia

Projekt okładki
Cover design

Zakład Wydawnictw Statystycznych
Statistical Publishing Establishment

ISSN 1508-1052

Publikacja dostępna na <http://www.stat.gov.pl/>
Publication available on <http://www.stat.gov.pl/>

PRZEDMOWA

Publikacja niniejsza jest kolejną edycją opracowania, wydawanego od 1991 r. corocznie przez GUS w serii „Informacje i opracowania statystyczne” (do 1997 roku noszącego tytuł: „Podstawowe dane z zakresu ochrony zdrowia i opieki społecznej”).

Zasadniczą, tabelaryczną część publikacji, poprzedzają uwagi metodologiczne i komentarz analityczny. Uwagi metodologiczne obejmują określenia i definicje pojęć stosowane w sprawozdawczości statystycznej w 2007 r., będącej źródłem danych prezentowanych w części tabelarycznej. Komentarz analityczny stanowi syntetyczny opis prawidłowości obserwowanych w zasobach kadrowych (pracownicy medyczni), i materialnych opieki zdrowotnej (szpitale, przychodnie, apteki, etc.) oraz pomocy społecznej. Podobnie jak w roku poprzednim dotyczy on też wydatków publicznych na opiekę zdrowotną oraz wydatków publicznych i prywatnych na ochronę zdrowia zestawionych w Narodowym Rachunku Zdrowia. Po raz pierwszy w komentarzu analitycznym zamieszczono również analizę wybranych obszarów opieki zdrowotnej w Polsce i w innych krajach, opracowaną przez zespół pracowników Urzędu Statystycznego w Krakowie.

W dziale I części tabelarycznej zaprezentowano podstawowe dane dotyczące pracowników medycznych, pracujących i posiadających prawo wykonywania zawodu, z uwzględnieniem lekarzy specjalistów, informacje o liczbie i działalności zakładów ambulatoryjnej i stacjonarnej opieki zdrowotnej, krwiodawstwa, ratownictwa medycznego oraz pomocy doraźnej, aptek i punktów aptecznych ogólnodostępnych, żłobków oraz o wydatkach publicznych na ochronę zdrowia. Dział ten zawiera także wyniki Narodowego Rachunku Zdrowia opracowanego dla 2006 r.

W tablicach działu II przedstawiono się podstawowe dane ilustrujące działalność stacjonarnych zakładów pomocy społecznej, placówek opiekuńczo-wychowawczych i rodzin zastępczych, informacje o udzielonych świadczeniach w zakresie pomocy społecznej i wydatkach publicznych na opiekę społeczną.

W obu działach zaprezentowano zarówno w skali kraju jak i w układzie 16 województw.

Tablice odnoszące się do opieki zdrowotnej, z wyłączeniem podmiotów podległych MON i MSWiA (oprócz krwiodawstwa) opracowano na podstawie wyników badań statystycznych GUS, Ministerstwa Zdrowia (pracownicy medyczni, szpitale, opieka długoterminowa), Instytutu Psychiatrii i Neurologii (zakłady psychiatryczne), Instytutu Hematologii i Transfuzjologii (krwiodawstwo) oraz Ministerstwa Pracy i Polityki Społecznej (świadczenia pomocy społecznej). Tablice dotyczące służby zdrowia MON, MSWiA opracowano na podstawie sprawozdawczości tych resortów.

Tablice zawierające informacje o wydatkach z budżetu państwa i z budżetów samorządów terytorialnych zostały opracowane na podstawie danych Ministerstwa Finansów, a dotyczące kosztów świadczeń zdrowotnych dla ubezpieczonych – na podstawie danych Narodowego Funduszu Zdrowia.

Dyrektor Departamentu
Badań Społecznych
dr Grażyna Marciniak

INTRODUCTION

This publication, until 1997 known as „Basic data on health service and social welfare”, is the newest issue in the series „Statistical Information and Papers”, published annually by the Central Statistical Office since 1991.

The basic part, consisting of tables, is preceded by methodological notes and analytical comment. The methodological notes contain terms and definitions used in the reporting of 2007, which has been the main source of data presented in the tables. The analytical comment gives a concise description of phenomena observed in human (medical staff) and material (hospitals, clinics, pharmacies etc.) resources. Similarly to the previous publication, it also includes public expenditures on health care as well as public and private expenditures on health protection assembled into National Health Accounts. For the first time the analytical comment includes a comparison of selected domains of health care in Poland and other countries. The comparison was elaborated by team of the Statistical Office in Krakow.

Tables of section I present basic statistics on medical staff, numbers and activities of out-patient and in-patient health care institutions, blood donation, emergency services, commonly accessible pharmacies and pharmacy outlets, nurseries, as well as statistics on public expenditures on health care. In addition to this, the results of the National Health Accounts for the year 2006 are presented.

Section II includes tables with general information concerning stationary social assistance establishments, care and education centres, foster homes, social benefits and public expenditures on social assistance. The data contained in both sections has been presented as totals for the whole country and for 16 voivodships.

Tables referring to health care institutions (except units supervised by the Ministry of National Defence and the Ministry of Internal Affairs and Administration), rely on the data collected by the Central Statistical Office and the data of the Ministry of Health (medical staff, hospitals, long term care), Institute of Psychiatry and Neurology (psychiatric institutions), Haematology and Transfusiology Institute (blood donations), Ministry of Labour and Social Policy social welfare benefits).

Tables concerning health services of the Ministry of National Defence and the Ministry of Internal Affairs and Administration have been prepared on the basis of the ministries' reports.

Tables on the state budget and local self-government expenditures are based on the Ministry of Finance data and the tables including costs of health services for insured persons – on the base of the National Health Fund.

Director
Social Surveys Division
Grażyna Marciniak, Ph.D.

SPIS TREŚCI

	Nr	Str.
Przedmowa	x	3
CZĘŚĆ 1 UWAGI METODOLOGIICZNE	x	15
1.1 Źródła danych statystycznych	x	15
1.2 Podstawowe wyjaśnienia metodologiczne	x	17
1.3 Podstawowe definicje	x	23
CZĘŚĆ 2 KOMENTARZ ANALITYCZNY	x	34
2.1 Ochrona zdrowia	x	34
2.2 Pomoc społeczna	x	53
2.3 Opieka zdrowotna w Polsce i w innych krajach OECD	x	64
CZĘŚĆ 3 TABLICE WYNIKOWE	x	84
Dział I Ochrona zdrowia	x	85
Pracownicy medyczni posiadający prawo wykonywania zawodu medycznego według województw.....	1	85
Praktyki zarejestrowane w izbach lekarskich i pielęgniarstwach	2	86
Pracownicy medyczni według głównego miejsca pracy w 2007 r.	3	87
Pracownicy medyczni według województw w 2007 r.	4	88
Lekarze specjaliści	5	89
Zakłady ambulatoryjnej opieki zdrowotnej według rodzajów i województw	6	90
Praktyki lekarskie według województw	7	91
Porady udzielone w ambulatoryjnych zakładach opieki zdrowotnej według rodzajów zakładów i w ramach praktyk lekarskich	8	94
Porady udzielone w ambulatoryjnej opiece zdrowotnej w miastach i na wsi według województw	9	95
Porady udzielone w ambulatoryjnych zakładach opieki zdrowotnej według województw	10	96
Porady lekarskie w podstawowej opiece zdrowotnej w miastach i na wsi według województw	11	97
Specjalistyczne porady lekarskie i stomatologiczne według województw	12	98
Działalność publicznych zakładów opieki zdrowotnej w miastach według województw.....	13	103
Działalność niepublicznych zakładów opieki zdrowotnej w miastach według województw	14	104
Porady udzielone w ramach praktyk lekarskich w miastach według województw	15	105
Działalność przychodni służby medycyny pracy według województw	16	106
Porady udzielone w ambulatoryjnej opiece zdrowotnej na wsi według województw.....	17	107
Szpitala ogólne według województw.....	18	108
Łóżka, miejsca dla noworodków oraz porody w szpitalach ogólnych według województw	19	108
Stanowiska dializacyjne działające w szpitalach ogólnych i przychodniach specjalistycznych według województw.....	20	109
Działalność oddziałów w szpitalach ogólnych według województw.....	21	110

	Nr	Str.
Miejsca dzienne i leczeni w trybie dziennym w szpitalach ogólnych według województw	22	127
Wypisani i zmarli w szpitalach ogólnych według województw.....	23	127
Zakłady stacjonarnej opieki psychiatrycznej według województw.....	24	128
Placówki lecznictwa uzdrowiskowego według województw.....	25	130
Działalność placówek lecznictwa uzdrowiskowego według województw.....	26	130
Sanatoria rehabilitacyjne według województw.....	27	132
Liczba zabiegów wykonanych w zakładach lecznictwa uzdrowiskowego i sanatoriach rehabilitacyjnych według województw	28	133
Zakłady opiekuńczo-lecznicze i pielęgnacyjno-opiekuńcze oraz hospicja według województw.....	29	134
Pacjenci zakładów opiekuńczo-leczniczych, pielęgnacyjno-opiekuńczych oraz hospicjów według województw.....	30	137
Krwiodawstwo według województw.....	31	138
Apteki ogólnodostępne i punkty apteczne według województw.....	32	139
Placówki pomocy doraźnej i ratownictwa medycznego według województw.....	33	140
Medyczne działania ratownicze według województw	34	140
Żłobki.....	35	145
Dzieci przebywające w żłobkach i oddziałach żłobkowych według wieku.....	36	145
Pracownicy medyczni służby zdrowia resortu obrony narodowej i spraw wewnętrznych.....	37	146
Zakłady stacjonarnej opieki zdrowotnej resortów obrony narodowej i spraw wewnętrznych i ich działalność.....	38	146
Pozostałe zakłady opieki zdrowotnej resortów obrony narodowej i spraw wewnętrznych i ich działalność.....	39	148
Publiczne i prywatne wydatki na ochronę zdrowia w latach 2005 – 2006.....	40	149
Wydatki powiązane z ochroną zdrowia w latach 2005 – 2006.....	41	149
Wydatki na ochronę zdrowia w 2006 r. według funkcji (łącznie z funkcjami powiązаныmi z ochroną zdrowia) i płatników - w mln zł (na podstawie narodowego rachunku zdrowia)	42	150
Wydatki na ochronę zdrowia w 2006 r. według funkcji (łącznie z funkcjami powiązаныmi z ochroną zdrowia) i płatników – struktura według płatników w % (na podstawie narodowego rachunku zdrowia)	43	151
Wydatki bieżące na ochronę zdrowia w 2006 r. według dostawców dóbr i usług oraz płatników - w mln zł (na podstawie narodowego rachunku zdrowia)	44	152
Wydatki bieżące na ochronę zdrowia w 2006 r. według dostawców dóbr i usług oraz płatników - struktura według płatników w % (na podstawie narodowego rachunku zdrowia)	45	153
Koszty świadczeń zdrowotnych dla ubezpieczonych poniesione przez Narodowy Fundusz Zdrowia w 2006 i 2007 r.	46	154
Wydatki z budżetu państwa na ochronę zdrowia według wybranych rozdziałów budżetowych w 2006 i 2007 r.	47	155
Wydatki na ochronę zdrowia w budżetach samorządów terytorialnych według województw w 2007 r.	48	155
Wydatki budżetów samorządów terytorialnych na ochronę zdrowia według wybranych rozdziałów budżetowych w 2006 i 2007 r.	49	156

	Nr	Str.
Dział II Pomoc społeczna	x	157
Zakłady stacjonarne pomocy społecznej według organów prowadzących	1 (50)	157
Zakłady stacjonarne pomocy społecznej według rodzaju placówki	2 (51)	158
Zakłady stacjonarne pomocy społecznej według grup mieszkańców	3 (52)	158
Zakłady stacjonarne pomocy społecznej według województw	4 (53)	159
Zakłady stacjonarne pomocy społecznej według sektora i województw.....	5 (54)	161
Mieszkańcy zakładów stacjonarnych pomocy społecznej	6 (55)	162
Pracujący w zakładach stacjonarnych pomocy społecznej według zawodów i województw	7 (56)	171
Pracujący w domach pomocy społecznej według zawodów i województw.....	8 (57)	172
Całodobowe placówki opiekuńczo-wychowawcze dla dzieci i młodzieży	9 (58)	173
Placówki wsparcia dziennego	10 (59)	173
Rodziny zastępcze według typów	11 (60)	173
Rodziny zastępcze w miastach i na wsi według typów	12 (61)	173
Placówki rodzinne w Polsce ogółem i w województwach	13 (62)	174
Placówki socjalizacyjne w Polsce ogółem i w województwach	14 (63)	175
Placówki interwencyjne w Polsce ogółem i w województwach	15 (64)	176
Placówki wielofunkcyjne w Polsce ogółem i w województwach	16 (65)	177
Placówki wielofunkcyjne według funkcji w Polsce ogółem i w województwach	17 (66)	178
Rodziny zastępcze ogółem według województw.....	18 (67)	179
Dzieci w rodzinach zastępczych w Polsce ogółem i w województwach	19 (68)	180
Osoby korzystające ze świadczeń pomocy społecznej w Polsce ogółem i w województwach	20 (69)	181
Osoby korzystające ze świadczeń pomocy społecznej na 10 tys. ludności w Polsce ogółem i w województwach	21 (70)	182
Udzielone świadczenia pomocy społecznej w Polsce ogółem i w województwach (w mln zł)	22 (71)	183
Wydatki z budżetu państwa na pomoc społeczną oraz pozostałe zadania w zakresie polityki społecznej według wybranych rozdziałów budżetowych w 2006 i 2007 r.	23 (72)	184
Wydatki budżetów samorządów terytorialnych na pomoc społeczną według wybranych rozdziałów budżetowych w 2006 i 2007 r.	24 (73)	185
Wydatki budżetów samorządów terytorialnych na pozostałe zadania w zakresie polityki społecznej według wybranych rozdziałów budżetowych w 2006 i 2007 r.	25 (74)	186
Wydatki na pomoc społeczną w budżetach samorządów terytorialnych w 2007 r. według województw....	26 (75)	187
Wydatki na pozostałe zadania w zakresie polityki społecznej w budżetach samorządów terytorialnych w 2007 r. według województw	27 (76)	188

	Nr	Str.
SPIS WYKRESÓW		
Kadra medyczna – wybrane grupy w latach 1998 – 2007.....	1	35
Szpitala ogólne publiczne i niepubliczne w latach 2000 – 2007.....	2	36
Leczeni w szpitalach ogólnych i liczba łóżek w latach 1998 – 2007.....	3	37
Łóżka w stacjonarnych zakładach długoterminowej opieki zdrowotnej w 2007 r.	4	38
Struktura pacjentów w stacjonarnych zakładach opieki długoterminowej według wieku	5	38
Publiczne zakłady ambulatoryjnej opieki zdrowotnej w latach 2000-2007	6	40
Niepubliczne zakłady ambulatoryjnej opieki zdrowotnej w latach 2000 – 2007	7	41
Zakłady ambulatoryjnej opieki zdrowotnej w miastach i na wsi w latach 2000 – 2007	8	41
Praktyki lekarskie i stomatologiczne realizujące świadczenia finansowane w ramach środków publicznych w latach 2001 – 2007.....	9	42
Struktura praktyk lekarskich realizujących świadczenia finansowane w ramach środków publicznych w 2007 r.	10	42
Działalność służby medycyny pracy w latach 2000 – 2007.....	11	44
Zespoły wyjazdowe ratownictwa medycznego.....	12	45
Dzieci i młodzież do lat 18, które otrzymały świadczenia medyczne wyjazdowe.....	13	46
Centra Krwi według województw w 2007 r.	14	46
Liczba ludności przypadająca na 1 aptekę (w tys. osób)	15	47
Żłobki i oddziały żłobkowe w latach 2001 – 2007	16	48
Wydatki ogółem na ochronę zdrowia według funkcji w 2006 r.	17	50
Wydatki bieżące na ochronę zdrowia według dostawców dóbr i usług w 2006 r.	18	51
Dzieci w placówkach całodobowych według grup wiekowych w dniu 31 XII.....	19	54
Dzieci do 18 roku życia, które odeszły z placówek całodobowych w ciągu roku.....	20	55
Struktura rodzin zastępczych według typów w 2007 r.	21	56
Rodziny zastępcze i dzieci w rodzinach zastępczych w latach 1995 – 2007.....	22	57
Dzieci do 18 roku życia, które opuściły rodziny zastępcze w 2007 r.	23	58
Mieszkańcy zakładów stacjonarnych pomocy społecznej według wieku w 2007 r.	24	59
Mieszkańcy zakładów stacjonarnych pomocy społecznej w 2007 r.	25	60
Liczba rodzin korzystających z pomocy środowiskowej (w tys.) według powodów przyznania tej pomocy w 2007 r.	26	61
Liczba lekarzy na 1000 mieszkańców w wybranych krajach OECD w 2006 r.	27	65
Liczba lekarzy na 1000 mieszkańców w wybranych krajach OECD w latach 2000-2006	28	66
Liczba dentyistów na 1000 mieszkańców w wybranych krajach OECD w 2006 r.	29	67
Liczba farmaceutów na 1000 mieszkańców w wybranych krajach OECD w 2006 r.	30	68
Liczba pielęgniarek na 1000 mieszkańców w wybranych krajach OECD w 2006 r.	31	69
Liczba łóżek opieki krótkoterminowej w szpitalach na 1000 mieszkańców w wybranych krajach OECD w 2006 r.	32	70

	Nr	Str.
Przeciętny pobyt chorego na łóżkach opieki krótkoterminowej w szpitalu w wybranych krajach OECD w 2006 r. (w dniach)	33	71
Liczba łóżek opieki długoterminowej w szpitalach na 1000 mieszkańców w wybranych krajach OECD w 2006 r.	34	72
Liczba łóżek w stacjonarnych zakładach długoterminowej opieki zdrowotnej na 1000 mieszkańców w wybranych krajach OECD w 2006 r.	35	73
Porady lekarzy na 1 mieszkańca w wybranych krajach OECD w 2006 r.	36	74
Porady lekarzy na 1 mieszkańca w wybranych krajach OECD w latach 2000-2006.....	37	75
Porady lekarzy dentyistów na 1 mieszkańca w wybranych krajach OECD w 2006 r.	38	76
Porady lekarzy dentyistów na 1 mieszkańca w wybranych krajach OECD w latach 2000-2006.....	39	76
Wydatki całkowite (publiczne i prywatne) na 1 mieszkańca na ochronę zdrowia w 2006 r.	40	77
Udział wydatków całkowitych w PKB w 2006 r.	41	79
Udział wydatków całkowitych w PKB w wybranych krajach OECD w latach 2000-2006.....	42	79
Udział publicznych wydatków na ochronę zdrowia w wydatkach instytucji rządowych i samorządowych ogółem w wybranych krajach OECD w 2006 r.	43	80
Udział wydatków publicznych w PKB w wybranych krajach OECD w latach 2000-2006.....	44	81
Udział wydatków prywatnych w PKB w wybranych krajach OECD w latach 2000-2006.....	45	83
Pracownicy medyczni posiadający prawo wykonywania zawodu (licencje) w latach 2004 – 2007 (w tys.)	46	85
Praktyki zarejestrowane, według rodzajów praktyk w 2007 r., (stan w dniu 31.XII)	47	86
Struktura porad lekarskich w ambulatoryjnej opiece zdrowotnej w 2007 r.	48	90
Porady ambulatoryjne lekarskie i stomatologiczne (w tys.) w latach 2000-2007	49	101
Porady ambulatoryjne w zakładach opieki zdrowotnej i w ramach praktyk lekarskich (w tys.) w latach 2000-2007.....	50	102
Zabiegi wykonane w zakładach lecznictwa uzdrowiskowego i sanatoriach rehabilitacyjnych w 2007 r.	51	132
Mieszkańcy zakładów stacjonarnych pomocy społecznej w 2007 r.	52	160
Produkt Krajowy Brutto według parytetu siły nabywczej na 1 mieszkańca w 2006 r.	53	189
Wydatki na zdrowie według parytetu siły nabywczej na 1 mieszkańca w 2006 r.....	54	189
Wydatki całkowite na zdrowie jako % PKB w 2006 r.	55	190
Struktura wydatków na zdrowie według funkcji w 2006 r. (w %).....	56	190
Struktura wydatków publicznych i prywatnych w 2006 r. (w %).....	57	191
Struktura wydatków na opiekę indywidualną i zbiorową w 2006 r. (w %).....	58	191
Struktura wydatków na opiekę indywidualną w 2006 r. (w %)	59	192
Struktura wydatków na opiekę zbiorową w 2006 r. (w %).....	60	192
Praktykujący lekarze ze specjalizacją i bez na 1000 mieszkańców	61	193
Praktykujący dentyści na 1000 mieszkańców.....	62	194
Praktykujące pielęgniarki i położne na 1000 mieszkańców.....	63	195
Łóżka szpitalne na 1000 mieszkańców	64	196

	Nr	Str.
SPIS MAP		
Publiczne zakłady ambulatoryjnej opieki zdrowotnej w 2007 r.	1	99
Niepubliczne zakłady ambulatoryjnej opieki zdrowotnej w 2007 r.	2	99
Zakłady ambulatoryjnej opieki zdrowotnej i praktyki lekarskie w 2007 r.	3	100
Praktyki lekarskie w miastach i na wsi w 2007 r.	4	100
Porady ambulatoryjne w zakładach opieki zdrowotnej i w ramach praktyk lekarskich (w tys.) w 2007 r.	5	101
Porady ambulatoryjne w miastach i na wsi (w tys.) w 2007 r.	6	102
Łóżka w stacjonarnych zakładach opieki długoterminowej na 10 tys. mieszkańców.....	7	135
Pacjenci w stacjonarnych zakładach opieki długoterminowej na 10 tys. mieszkańców.....	8	135
Łóżka w szpitalach ogólnych w miastach wojewódzkich i województwach	9	136
Noworodki na jedno miejsce dla noworodka w szpitalu ogólnym	10	136
Krwiodawcy w Polsce według województw i na 10 tys. mieszkańców w 2007 r.	11	141
Apteki i punkty apteczne na terenach wiejskich w 2007 r.	12	141
Wyjazdy na miejsce zdarzenia w ruchu uliczno-drogowym na 10 tys. mieszkańców w 2007 r.	13	142
Ratownictwo medyczne i pomoc doraźna według województw w 2007 r.	14	142
Żłobki i oddziały żłobkowe w 2007 r.	15	143
Miejsca w całodobowych placówkach opiekuńczo-wychowawczych w 2007 r.	16	143
Rodziny zastępcze w 2007 r.	17	144
Zakłady stacjonarne pomocy społecznej w 2007 r.	18	144

CONTENTS

	No.	Page
Introduction	x	3
PART 1 METHODOLOGICAL NOTES	x	15
1.1 Sources of statistical data	x	15
1.2 Basic methodological explanations	x	17
1.3 Basic definitions	x	23
PART 2 ANALYTICAL COMMENT	x	34
2.1 Health care	x	34
2.2 Social welfare	x	53
2.3 Health care in Poland and other OCDE countries	x	64
PART 3 TABLES	x	84
Section I Health	x	85
Licensed medical personnel by voivodships	1	85
Medical practices registered in chambers of physicians, dentists nurses and midwives	2	86
Medical personnel by main job in 2007	3	87
Practicing medical personnel by voivodships in 2007	4	88
Practicing doctors specialists	5	89
Out-patient health care units by type and voivodships	6	90
Doctors' practices units by voivodships	7	91
Doctors' consultations provided by out-patient health care units by type of units and by doctors' practices	8	94
Doctors' consultations provided by out-patient health care units in urban and rural areas by	9	95
Doctors' consultations provided by out-patient health care units by voivodships	10	96
Primary care consultations in urban and rural areas by voivodships	11	97
Specialized doctors' and dentists' consultations by voivodships	12	98
Activities of public out-patient health care units in urban areas by voivodships	13	103
Activities of non-public out-patient health care units in urban areas by voivodships	14	104
Doctors' consultations provided by doctors' practices in urban areas by voivodships	15	105
Activities of occupational health care units by voivodships	16	106
Doctors' consultations provided by out-patient health care units in rural areas by voivodships	17	107
General hospitals by voivodships	18	108
Beds, places for newly-born babies, deliveries in general hospitals by voivodships	19	108
Dialysis units in general hospitals and specialist health care units by voivodships	20	109
Activities of wards in general hospitals by voivodships	21	110
Day care places and patients in general hospitals by voivodships	22	127
Signed-out and died patients in general hospitals by voivodships	23	127
Psychiatric in-patient units by voivodships	24	128
Sanatorium-type medical centres by voivodships	25	130
Activities of sanatorium-type medical centres by voivodships	26	130
Rehabilitation sanatorias by voivodships	27	132
Number of services in sanatorium – type medical centres and rehabilitation sanatorias by voivodship	28	133
Chronic medical care homes, nursing homes and hospices by voivodships	29	134
Patients of chronic medical care homes, nursing homes and hospices by voivodships	30	137
Blood donation by voivodships	31	138

	No.	Page
Pharmacies and pharmaceutical outlets by voivodships	32	139
Emergency health care units by voivodships	33	140
Emergency health care activities by voivodships	34	140
Nurseries	35	145
Children in nurseries and nursery wards by age	36	145
Medical personnel of health care units – the Ministry of National Defence and the Ministry of Interior and Administration	37	146
In-patient health care units and their activities - the Ministry of National Defence and the Ministry of Interior and Administration.....	38	146
Other types of health care units and their activities - the Ministry of National Defence and the Ministry of Interior and Administration.....	39	148
Public and private health care expenditure, 2005 – 2006.....	40	149
Expenditure related to health care, 2005 – 2006.....	41	149
Expenditure on health care by functions (including health related functions) and financing agents - in mln pln (result of the National Health Account), 2006	42	150
Expenditures on health care in 2006 by function (including functions connected with health care) and financing agents – in % (result of the National Health Account).....	43	151
Current expenditure on health care by providers and financing agents in mln pln (result of the National Health Account), 2006.....	44	152
Current expenditure on health care in 2006 by health care provider and financing agents – structure by financing agents (result of National Health Account)	45	153
Costs of health care services for the insured covered by National Health Fund, 2006 and 2007	46	154
State budget expenditure on health care according to the selected budget chapters, 2006 and 2007	47	155
Local self-government budget expenditure on health care by voivodships, 2007.....	48	155
Local self-government budget expenditure on health care according to the selected budget chapters, 2006 and 2007.....	49	156
Section II Social Welfare	x	157
Stationary social welfare facilities by governing body	1 (50)	157
Stationary social welfare facilities by type	2 (51)	158
Stationary social welfare facilities by groups of residents	3 (52)	158
Stationary social welfare facilities by voivodships	4 (53)	159
Stationary social welfare facilities by sector and voivodships.....	5 (54)	161
Residents of stationary social welfare facilities	6 (55)	162
Employees of stationary social welfare facilities by professions and voivodships	7 (56)	171
Employees of social assistance houses by professions and voivodships.....	8 (57)	172
Round- the clock care and educational centres for children and young people.....	9 (58)	172
Day–support centres	10 (59)	173
Foster families by type.....	11 (60)	173
Foster families in urban and rural areas by type	12 (61)	173
Family centres in Poland by voivodships.....	13 (62)	174
Socialization centres in Poland by voivodships	14 (63)	175
Intervention centres by voivodships in Poland.....	15 (64)	176
Multi-functional centres by voivodships in Poland.....	16 (65)	177
Multi-functional centres by function in Poland by voivodships	17 (66)	178
Foster families in Poland by voivodships	18 (67)	179
Children in foster families in Poland by voivodships	19 (68)	180
Receipients of social benefits in Poland by voivodships.....	20 (69)	181
Receipients of social benefits per 10 thous. population in Poland by voivodships.....	21 (70)	182
Social benefits provided in Poland by voivodships.....	22 (71)	183

	No.	Page
State budget expenditure on social assistance and other tasks of social policy, according to the selected budget chapters, 2006 and 2007.....	23 (72)	184
Local self-government budget expenditure on social assistance according to the selected budget chapters, 2006 and 2007	24 (73)	185
Local self-government expenditure on other tasks in the range of social policy according to selected budget chapters, 2006 and 2007.....	25 (74)	186
Local self-government budget expenditure on social assistance by voivodships, 2007	26 (75)	187
Local self-government budget expenditure on other tasks in the range of social policy by voivodships, 2007.....	27 (76)	188
DIAGRAMS		
Medical personnel by groups, 1998 – 2007.....	1	35
General public and private hospitals, 2000 – 2007.....	2	36
Patients of general hospitals and hospital beds, 1998 – 2007.....	3	37
Beds in long-term care homes, 2002 – 2007	4	38
The structure of patients of long-term care homes by age.....	5	38
Public out- patient health care facilities, 2000 – 2007.....	6	40
Non-public out-patient health care facilities, 2000-2007.....	7	41
Out-patient health care facilities in urban and rural areas, 2000 – 2007.....	8	41
Doctors' and dentists' practices serving health services financed with the public resources, 2001 – 2007.....	9	42
The structure of doctors' practices serving health services financed with the public resources, 2007.....	10	42
Activities of occupational health care, 2000 – 2007.....	11	44
Emergency health care teams.....	12	45
Children and the youth up to 18 who received medical benefits in the place of accident	13	46
Blood centres by voivodships, 2007.....	14	47
Number of population per 1 pharmacy.....	15	47
Nurseries and nursery wards, 2001 – 2007.....	16	48
Total health care expenditure by functions, 2006.....	17	50
Current expenditure on health care by providers, 2006.....	18	51
Children in round-the clock centres by age as of 31 XII.....	19	54
Children up to age of 18 who left round-the clock centres during the year.....	20	55
The structure of foster families by type, 2007	21	56
Foster families and children of foster families, 1995 – 2007	22	57
Children up to age of 18 who left foster families home, 2007	23	58
Residents of stationary social welfare facilities by age, 2007.....	24	59
Residents of stationary social welfare facilities by type, 2007.....	25	60
Number of families receiving benefits by reasons, (in thous.), 2007	26	61
Number of practising physicians per 1000 population in selected OECD countries, 2006.....	27	65
Number of practising physicians per 1000 population in selected OECD countries, 2000-2006.....	28	66
Number of practising dentists per 1000 population in selected OECD countries, 2006	29	67
Number of practising pharmacists per 1000 population in selected OECD countries, 2006.....	30	68
Number of practising nurses per 1000 population in selected OECD countries, 2006	31	69
Number of acute care beds in hospitals per 1000 population in selected OECD countries, 2006.....	32	70
Average length of stay by acute care beds in hospitals in selected OECD countries, 2006 (in days)	33	71
Number of long-term care beds in hospitals per 1000 population in selected OECD countries, 2006.....	34	72
Number of long-term care beds in nursing homes per 1000 population in selected OECD countries, 2006.....	35	73
Doctors' consultations per capita in selected OECD countries, 2006.....	36	74

	No.	Page
Doctors' consultations per capita in selected OECD countries, 2000-2006	37	75
Dentists' consultations per capita in selected OECD countries, 2006	38	76
Dentists' consultations per capita in selected OECD countries, 2000-2006	39	76
Total expenditure (public and private) on health per capita, 2006	40	77
Total expenditure on health as a share of gross domestic product, 2006	41	79
Total expenditure on health as a share of GDP in selected OECD countries, 2000-2006	42	79
Public expenditure on health as a share of general government total outlays in selected OECD countries, 2006	43	80
Public expenditure on health as a share of GDP in selected OECD countries, 2000-2006	44	81
Private expenditure on health as a share of GDP in selected OECD countries, 2000-2006	45	83
Medical personel (employees) licenced to practice medical profession (in thous.), 2004 – 2007	46	85
Medical practices registered by type of practices	47	86
The structure of doctors' consultations in out-patient health care, 2007	48	90
Doctors' and dentists' consultations, 2000 – 2007	49	101
Doctors' consultations provided by out-patient health care units by type of units and by doctors' practices, 2000 – 2007	50	102
Services in sanatorium-type medical centres and rehabilitation facilities in 2007	51	132
Residents of social welfare facilities in 2007	52	160
Gross Domestic Product by PPP per capita in 2006	53	186
Health care expenditures by PPP per capita in 2006	54	189
Total expenditures on health as a share of GDP in 2006	55	190
The structure of expenditure on health by functions in 2006	56	190
The structure of public and private expenditure on health in 2006	57	191
The structure of expenditure on personal and collective health care in 2006	58	191
The structure of expenditure on individual health care	59	192
The structure of expenditure on collective health care	60	192
Practising doctors with or without specialisation per 1000 population	61	193
Practising dentists per 1000 population	62	194
Practising nurses and midwives per 1000 population	63	195
Hospital beds per 1000 population	64	196
MAPS		
Public out-patient health care facilities by voivodships, 2007	1	99
Non-public out-patient health care facilities by voivodships, 2007	2	99
Out-patient health care facilities and doctors' practices	3	100
Doctors' practices in urban and rural areas, 2007	4	100
Doctors' consultations provided by out-patient health care units and doctors' practices (in thous.), 2007	5	101
Doctors' consultations provided by out-patient health care units in urban and rural areas (in thous.), 2007	6	102
Beds in long-term care homes per 10 thous. population	7	135
Patients in long-term care homes per 10 thous. population	8	135
Beds in general hospitals in voivodship cities and in voivodships	9	136
Newborns by 1 place for newborn in general hospital	10	136
Blood donors in Poland by voivodship and per 10 thous. population	11	141
Pharmacies and pharmaceutical outlets in rural areas in 2007	12	141
Interventions in traffic accidents per 10 thous. population, 2007	13	142
Emergency medical care by voivodships, 2007	14	142
Nurseries and nursery wards, 2007	15	143
Places in round-the clock centres, 2007	16	143
Foster families, 2007	17	144
Stationary social welfare facilities, 2007	18	144

CZĘŚĆ 1 UWAGI METODOLOGICZNE

1.1 Źródła danych statystycznych

Podstawowym źródłem informacji o jednostkach opieki zdrowotnej jest sprawozdawczość Głównego Urzędu Statystycznego. W formie sprawozdawczości badane są następujące podmioty:

- placówki lecznictwa uzdrowiskowego, sanatorium rehabilitacyjnego (ZD-2),
- jednostki ambulatoryjnej opieki zdrowotnej (ZD-3),
- jednostki ratownictwa medycznego i pomocy doraźnej (ZD-4),
- apteki i punkty apteczne (ZD-5),
- żłobki (ZD-6),
- placówki opiekuńczo-wychowawcze (PS-01 - opieka społeczna),
- rodziny zastępcze (PS-02),
- zakłady stacjonarnej pomocy społecznej (PS-03).

Jednostki sprawozdawcze raz w roku zobowiązane są do sporządzenia sprawozdania z działalności prowadzonej w danym roku kalendarzowym.

Badania opieki zdrowotnej obejmują wyżej wymienione zakłady działające na terenie kraju, bez względu na formę finansowania usług i podległość organizacyjną podmiotu świadczącego usługi (m.in. Ministerstwo Zdrowia, jednostki samorządu terytorialnego - województwa, powiat czy gmina, itp.). Ponadto, badaniami tymi objęte są placówki niepubliczne, w tym m.in. organizacji społecznych, kościoła lub związków wyznaniowych, a także praktyki lekarskie (indywidualne i grupowe) realizujące świadczenia zdrowotne finansowane ze środków publicznych (formularz ZD-3).

Badanie ambulatoryjnej opieki zdrowotnej prowadzone za pomocą formularza ZD-3, nie obejmuje praktyk lekarskich i stomatologicznych, działających wyłącznie w ramach środków niepublicznych. Ich działalność jest badana metodą reprezentacyjną za pomocą sprawozdania SP-3.

W przypadku lecznictwa ambulatoryjnego zbierane są informacje: o liczbie i rodzajach zakładów ambulatoryjnych i praktyk lekarskich oraz poradach udzielonych przez lekarzy i lekarzy dentyków w zakładach opieki zdrowotnej oraz w ramach praktyk lekarskich, w jednostkach organizacyjnych służby medycyny pracy, w zakresie podstawowej i specjalistycznej opieki zdrowotnej, zarówno w miastach jak i na wsi, w podziale na wiek i płeć.

W badaniu pomocy doraźnej i ratownictwa medycznego gromadzone są m.in. dane o liczbie jednostek systemu, wyjazdach do nagłych wypadków w miejscu ich zdarzenia, oraz osobach, którym udzielono świadczenia zdrowotnego w miejscu wypadku (ZD-4).

Za pomocą formularza ZD-5 zbierane są informacje na temat aptek i punktów aptecznych. Przedmiotem badania jest rodzaj placówki, zakres świadczonych usług (pełnione dyżury, wykonywanie leków recepturowych), a także osoby pracujące w aptekach i punktach aptecznych.

W badaniu żłobków zbierane są dane o liczbie żłobków oraz oddziałach żłobkowych funkcjonujących przy przedszkolach, miejscach w placówkach, dzieciach przebywających w żłobkach w ciągu roku i według stanu w dniu 31 XII, z uwzględnieniem ich wieku i płci (ZD-6).

W przypadku zakładów stacjonarnych pomocy społecznej gromadzone są dane o ich liczbie i miejscach, o liczbie mieszkańców według płci i wieku oraz źródłach finansowania pobytu (np. z emerytury lub renty, zasiłku stałego pomocy społecznej, pełna odpłatność gminy/budżetu państwa itp.) w poszczególnych rodzajach i typach placówek. Ponadto zbierane są dane o liczbie osób oczekujących na umieszczenie w zakładach, jak również liczbie osób pracujących w placówkach według zawodów.

Począwszy od 2007 roku, w badaniu zakładów stacjonarnych wprowadzono zmiany metodologiczne wynikające z zapisów ustawy o pomocy społecznej. Uwzględniono fakt, że część placówek, szczególnie domów pomocy społecznej może świadczyć usługi dla więcej niż jednej grupy mieszkańców. W wielu wypadkach mówienie o zakładzie np. dla osób w podeszłym wieku było nieadekwatne do sytuacji, bowiem znajdował się tam również „oddział” dla osób np. przewlekle somatycznie chorych. W tych przypadkach zakład liczony był dwa razy. Otrzymano informację zarówno o liczbie zakładów liczonych jeden raz, tj. równej liczbie podmiotów sprawozdawczych, jak również o liczbie zakładów uwzględniającej „oddziały” w obrębie placówek.

W badaniu placówek opiekuńczo-wychowawczych gromadzone są dane o ich liczbie według typu placówki, liczbie dzieci i młodzieży przebywających w placówkach według stanu w dniu 31.XII oraz wybranych cechach społeczno-demograficznych wychowanków.

W przypadku rodzin zastępczych przedmiotem badania jest liczba rodzin poszczególnych typów, liczba dzieci przebywających w tych rodzinach według stanu na dzień 31.XII, a także wybrane cechy społeczno-demograficzne dzieci oraz osób pełniących funkcję rodziny zastępczej.

Zamieszczone w publikacji dane o pracownikach medycznych, o opiece szpitalnej, opiece długoterminowej, zakładach psychiatrycznych oraz krwiodawstwie, pochodzą ze sprawozdawczości resortowej Ministerstwa Zdrowia. Źródłem informacji są roczne sprawozdania statystyczne o symbolach: MZ-29, MZ-29a (opieka stacjonarna – szpitale i opieka długoterminowa), MZ-10, MZ-88, MZ-88A i MZ-89 (m.in. pracownicy medyczni pracujący przy pacjencie oraz w administracji rządowej i samorządowej, NFZ oraz wyższych uczelniach kształcących personel medyczny a także specjaliści), MZ-30 (zakłady psychiatryczne) i MZ-42 (krwiodawstwo).

Źródłem danych o stacjonarnych zakładach opieki psychiatrycznej jest „Roczne sprawozdanie z zakładów całodobowej opieki psychiatrycznej w 2007r.” opracowane z formularza MZ-30 przez

Instytut Psychiatrii i Neurologii, a danych dotyczących krwiodawstwa dostarcza Instytut Hematologii i Transfuzjologii.

Informacje z zakresu krwiodawstwa zawierają dane pozyskane z regionalnych centrów krwiodawstwa i krwiolecznictwa będących publicznymi zakładami opieki zdrowotnej w rozumieniu ustawy z dnia 30 sierpnia 1991 roku o zakładach opieki zdrowotnej (Dz.U. Nr 91 poz. 408 z późn. zm.) tworzonymi przez Ministra Zdrowia i finansowanymi z dotacji budżetu państwa oraz dane z Wojskowego Centrum Krwiodawstwa i Krwiolecznictwa oraz Centrum Krwiodawstwa i Krwiolecznictwa utworzone przez ministra do spraw wewnętrznych.

Tablice dotyczące wydatków z budżetu państwa i z budżetów samorządów terytorialnych zostały opracowane na podstawie danych Ministerstwa Finansów, pochodzących z Roczego sprawozdania z wykonania planu wydatków budżetu państwa (Rb-28) i Roczego sprawozdania z wykonania planu wydatków budżetowych jednostek samorządu terytorialnego (Rb-28S). Natomiast tablice dotyczące kosztów świadczeń zdrowotnych dla ubezpieczonych finansowanych przez NFZ zostały opracowane na podstawie danych ze sprawozdania z wykonania planu finansowego Narodowego Funduszu Zdrowia. Źródłem informacji o świadczeniach pomocy społecznej są roczne sprawozdania Ministerstwa Pracy i Polityki Społecznej o symbolu MPiPS-03.

Informacje służące do opracowania porównań międzynarodowych zaczerpnięte zostały z bazy danych OECD Health Data 2008, wg stanu z października br.

1.2 Podstawowe wyjaśnienia metodologiczne

1. Zgodnie z ustawą z dnia 30 sierpnia 1991 roku o zakładach opieki zdrowotnej (Dz.U. Nr 91 poz. 408 z późn. zm.), zakłady opieki zdrowotnej dzieli się na publiczne i niepubliczne. **Publiczny zakład opieki zdrowotnej** jest jednostką organizacyjną, utworzoną przez jeden z podmiotów: ministra lub centralny organ administracji rządowej, wojewodę, jednostkę samorządu terytorialnego, publiczną uczelnię medyczną lub publiczną uczelnię prowadzącą działalność dydaktyczną i badawczą w dziedzinie nauk medycznych albo Centrum Medycznego Kształcenia Podyplomowego. **Niepubliczny zakład opieki zdrowotnej** (NZOZ) może być utworzony przez: kościół lub związek wyznaniowy, pracodawcę, fundację, związek zawodowy, samorząd zawodowy lub stowarzyszenie, spółkę niemającą osobowości prawnej, a także inną krajową lub zagraniczną osobę prawną lub osobę fizyczną.

Zakładem opieki zdrowotnej jest:

- szpital, zakład opiekuńczo-leczniczy, zakład pielęgnacyjno-opiekuńczy, sanatorium, prewentorium, hospicjum stacjonarne, inny nie wymieniony z nazwy zakład przeznaczony dla osób, których stan zdrowia wymaga udzielania całodobowych lub całodziennych świadczeń zdrowotnych w odpowiednim stałym pomieszczeniu,
- przychodnia, ośrodek zdrowia, poradnia, ambulatorium,
- pogotowie ratunkowe,
- medyczne laboratorium diagnostyczne,
- pracownia protetyki stomatologicznej i ortodoncji,
- zakład rehabilitacji leczniczej,
- żłobek,
- jednostka organizacyjna publicznej służby krwi,
- inny zakład, spełniający warunki określone w ustawie.

Zakład opieki zdrowotnej może być odrębną jednostką organizacyjną, częścią innej jednostki organizacyjnej lub jednostką organizacyjną podległą innej jednostce organizacyjnej, a także zespołowi zakładów. Zakład opieki zdrowotnej wchodzący w skład zespołu zakładów staje się jednostką organizacyjną zespołu. Nazwa zakładu opieki zdrowotnej powinna odpowiadać zakresowi świadczeń zdrowotnych udzielanych przez ten zakład. Zgodnie z art.2 a ustawy o zakładach opieki zdrowotnej, ramach struktury organizacyjnej zakładu opieki zdrowotnej może zostać wydzielona jednostka organizacyjna, w celu udzielania świadczeń zdrowotnych mieszkańcom domów pomocy społecznej lub wychowankom placówek opiekuńczo-wychowawczych, zlokalizowanych na terenie danej jednostki organizacyjnej pomocy społecznej.

2. W wyniku prac prowadzonych w kierunku spójności sprawozdawczości GUS i Ministerstwa Zdrowia, w oparciu o rozporządzenie Ministra Zdrowia z dnia 16 lipca 2004 r. w sprawie systemu resortowych kodów identyfikacyjnych dla zakładów opieki zdrowotnej oraz szczegółowych zasad ich nadawania (Dz.U.2004. Nr 170, poz. 1797 z późn. zm.), badaniem w 2007 r. zostały objęte tylko zakłady opieki zdrowotnej zarejestrowane w rejestrze ZOZ.
3. Do identyfikacji podmiotów opieki zdrowotnej, objętych badaniem, na formularzach ZD-2, ZD-3 i ZD-4 wykorzystano część II, III i V kodu resortowego, nadanego w procesie rejestracji ZOZ.
4. Praktyki lekarskie to podmioty funkcjonujące m.in. w ambulatoryjnej opiece zdrowotnej odrębnie niż zakłady opieki zdrowotnej, ujęte są w publikacji w oddzielnej tablicy. Prezentowane w publikacji dane dotyczą działalności praktyk lekarskich i stomatologicznych (indywidualnych i grupowych), finansowanych ze środków publicznych.

5. Do przychodni ogólnodostępnych zaliczono: przychodnie, przychodnie specjalistyczne, przyszpitalne, przychodnie wchodzące w skład zespołu zakładów opieki zdrowotnej i inne bez względu na organ założycielski.
6. Podmiotami służb medycyny pracy - zgodnie z ustawą z dnia 27 czerwca 1997 o służbie medycyny pracy (Dz.U. Nr 96 poz. 593 z późn. zm.) są jednostki organizacyjne służb medycyny pracy, do których zaliczamy publiczne zakłady opieki zdrowotnej tworzone i utrzymywane w celu sprawowania profilaktycznej opieki nad pracującymi oraz niepubliczne zakłady opieki zdrowotnej tworzone i utrzymywane przez pracodawców i inne podmioty, jeżeli profilaktyczna opieka nad pracującymi jest ich zadaniem statutowym; lekarze ze specjalizacją medycyny pracy (medycyny przemysłowej) praktykujący indywidualnie oraz wojewódzkie ośrodki medycyny pracy.
7. W ambulatoryjnej opiece zdrowotnej wykazano porady udzielone przez lekarzy i lekarzy dentyków, łącznie z poradami zrealizowanymi w ramach badań profilaktycznych. Do porad:
 - podstawowej opieki zdrowotnej zalicza się porady udzielone w poradniach lekarza podstawowej opieki zdrowotnej i lekarza rodzinnego,
 - specjalistycznych zalicza się porady udzielone przez lekarzy specjalistów w danej dziedzinie medycyny oraz lekarzy dentyków.
8. W tablicach dotyczących porad dane dla niektórych rodzajów zakładów opieki zdrowotnej (porady w podstawowej opiece zdrowotnej i specjalistyczne, porady udzielone ogółem, z tego przez lekarzy i lekarzy dentyków) – mogą się nie sumować ze względu na zaokrąglenia liczb bezwzględnych do tysiąca.
9. Badaniem na formularzu ZD-5 objęte są apteki ogólnodostępne oraz punkty apteczne, apteki zakładowe prowadzone w zakładzie opieki zdrowotnej utworzonym przez Ministra Obrony Narodowej, Ministra Sprawiedliwości albo ministra właściwego do spraw wewnętrznych. Nie wlicza się więc do nich aptek szpitalnych zaopatrujących w leki i środki medyczne stacjonarne zakłady opieki zdrowotnej (np. w szpitalach, sanatoriach itp.), objętych sprawozdawczością resortową. Zgodnie z ustawą z dnia 6 września 2001 r. o prawie farmaceutycznym (Tekst jednolity: Dz. U. z 2004r. Nr 53, poz. 533 z późn. zm.) punkty apteczne tworzone po dniu wejścia w życie ustawy mogą być usytuowane jedynie na terenach wiejskich.
10. Dane dotyczące zakładów nadzorowanych przez Ministerstwo Obrony Narodowej (MON) oraz Ministerstwo Spraw Wewnętrznych i Administracji (MSWiA) – oprócz krwiodawstwa i ratownictwa medycznego – są prezentowane w oddzielnych tablicach.

11. Osoba wykonująca zawód medyczny to osoba, która na podstawie odrębnych przepisów uprawniona jest do udzielania świadczeń zdrowotnych, oraz osoba legitymująca się nabyciem fachowych kwalifikacji do udzielania świadczeń zdrowotnych w określonym zakresie lub w określonej dziedzinie medycyny.

Pracownicy medyczni ochrony zdrowia to osoby pracujące w sektorze opieki zdrowotnej bez względu na formę zatrudnienia. Każda z osób jest ujęta tylko raz, według podstawowego miejsca pracy.

12. Szpital i jego filie liczone były łącznie jako jedna jednostka, zgodnie z metodologią stosowaną w poprzednim roku. Za filię uważa się samodzielną jednostkę organizacyjną w rozumieniu rozporządzenia w sprawie rejestru zakładów opieki zdrowotnej (Dz. U. z dnia 30 lipca 2004 r. z późn. zm.).

13. Dane o łóżkach w szpitalach ogólnych wykazano bez miejsc (łóżek i inkubatorów) dla noworodków oraz miejsc dziennych na oddziałach szpitalnych.

14. Rodzaje oddziałów szpitalnych w szpitalach ogólnych są zgodne z kodem oddziału opublikowanym w rozporządzeniu Ministra Zdrowia z dnia 16 VII 2004r. w sprawie systemu resortowych kodów identyfikacyjnych dla zakładów opieki zdrowotnej oraz szczegółowych zasad ich nadawania (Dz.U. z 2004 r. Nr 170, poz. 1797 z późn. zm.).

15. Lecznictwo uzdrowiskowe jest integralną częścią systemu ochrony zdrowia. Lecznictwo uzdrowiskowe funkcjonuje w oparciu o ustawę z dnia 30 sierpnia 1991 r. o zakładach opieki zdrowotnej (Dz.U. Nr 91, poz. 408, z późn. zm.) oraz ustawę z dnia 28 lipca 2005 r. o lecznictwie uzdrowiskowym i obszarach ochrony uzdrowiskowej oraz o gminach uzdrowiskowych (Dz.U. Nr 167, poz. 1399).

Zakład lecznictwa uzdrowiskowego jest to zakład opieki zdrowotnej¹, działający na obszarze uzdrowiska, utworzony w celu udzielania świadczeń zdrowotnych z zakresu lecznictwa uzdrowiskowego, w ramach kierunków leczniczych i przeciwwskazań ustalonych dla danego uzdrowiska, w szczególności wykorzystujący warunki naturalne przy udzielaniu świadczeń zdrowotnych.

Zakładami lecznictwa uzdrowiskowego² są:

- szpitale uzdrowiskowe,
- sanatoria uzdrowiskowe,
- prewentoria uzdrowiskowe dla dzieci,
- przychodnie uzdrowiskowe.

¹ Ustawa z dnia 30 sierpnia 1991 o zakładach opieki zdrowotnej (Dz.U. Nr 91, poz. 408, z późn. zm.).

² Ustawa z dnia 28 lipca 2005 r. o lecznictwie uzdrowiskowym i obszarach ochrony uzdrowiskowej oraz o gminach uzdrowiskowych (Dz.U. Nr 167, poz. 1399 z późn. zm.)

Zgodnie z ustawą zakład przyrodolecznicy jest jednostką organizacyjną zakładu lecznictwa uzdrowiskowego, którego zadaniem jest udzielanie świadczeń zdrowotnych przy wykorzystaniu naturalnych surowców leczniczych. W konsekwencji wprowadzonych w 2005 r. uregulowań prawnych, uległa zmianie metodologia gromadzenia danych oraz sposób prezentacji informacji o zakładach lecznictwa uzdrowiskowego. Obecnie działalność zakładów przyrodoleczniczych wykazywana jest w ramach działalności szpitala, sanatorium lub przychodni uzdrowiskowej, stąd też niektóre informacje nie są w pełni porównywalne z poprzednimi latami.²

16. Do zakładów opieki długoterminowej zaliczamy zakłady opiekuńczo-lecznicze, pielęgnacyjno-opiekuńcze oraz hospicja. W 2007 r. zakłady opiekuńczo – lecznicze i pielęgnacyjno – opiekuńcze o charakterze psychiatrycznym prezentowane są łącznie z zakładami opieki długoterminowej o charakterze ogólnym. Dane za 2007 r. o długoterminowej opiece psychiatrycznej dodatkowo zostały opracowane przez Instytut Psychiatrii i Neurologii w oparciu o kartę pacjenta.
17. Dane dotyczące krwiodawstwa podano łącznie z danymi z Ministerstwa Obrony Narodowej oraz Ministerstwa Spraw Wewnętrznych i Administracji.
18. Zgodnie z ustawą z dnia 6 września 2006 roku o Państwowym Ratownictwie Medycznym (Dz.U. Nr 191 poz.1410 z późn. zm.) jednostkami systemu są:
 - szpitalne oddziały ratunkowe.
 - zespoły ratownictwa medycznego, w tym lotnicze zespoły ratownictwa medycznego - zwane dalej „jednostkami systemu”, na których świadczenia z dysponentami jednostek zawarto umowy o udzielanie świadczeń opieki zdrowotnej oraz umowy na wykonywanie medycznych czynności ratunkowych.

Z systemem współpracują jednostki organizacyjne szpitali wyspecjalizowane w zakresie udzielania świadczeń zdrowotnych niezbędnych dla ratownictwa medycznego, które zostały ujęte w księdze rejestrowej wojewody.

19. Ustawa o pomocy społecznej z dnia 12 marca 2004 roku (Dz.U. Nr 115, poz. 728) określa podział placówek opiekuńczo-wychowawczych na placówki: wsparcia dziennego – opiekuńcze i specjalistyczne, całodobowe: typu interwencyjnego, rodzinnego, socjalizacyjnego. Całodobowa placówka opiekuńczo-wychowawcza może łączyć działania interwencyjne, socjalizacyjne i inne działania na rzecz pomocy dziecku i rodzinie, przyjmując formę placówki wielofunkcyjnej.
20. Rodziny zastępcze dzielą się na spokrewnione i niespokrewnione z dzieckiem oraz zawodowe niespokrewnione z dzieckiem: wielodzietne, specjalistyczne i o charakterze pogotowia rodzinnego. Nie są zbierane dane o rodzinach, w których przebywają wyłącznie dzieci, które ukończyły 18 rok życia.

21. Domy i zakłady pomocy społecznej obejmują stacjonarne placówki takie jak: domy pomocy społecznej, rodzinne domy pomocy, placówki zapewniające całodobową opiekę osobom niepełnosprawnym, przewlekle chorym, w podeszłym wieku w ramach działalności gospodarczej lub statutowej, środowiskowe domy samopomocy i inne ośrodki dla osób z zaburzeniami psychicznymi, domy dla matek z małoletnimi dziećmi i kobiet w ciąży, noclegownie, schroniska i domy dla bezdomnych oraz pozostałe tj. placówki typu centrum wsparcia rodziny, centrum interwencji kryzysowej, udzielające wsparcia, w tym schronienia osobom i rodzinom w stanie kryzysu.
22. Dane o świadczeniach pomocy społecznej prezentuje się zgodnie z ustawą o pomocy społecznej z dnia 12 marca 2004 r. (Dz. U. Nr 115, poz. 728), według której dokonano podziału na świadczenia pieniężne i niepieniężne. Źródłem danych jest MPiPS-03 - sprawozdanie roczne z udzielonych świadczeń pomocy społecznej - pieniężnych, w naturze i usługach za styczeń – grudzień 2007.
23. Podziału na województwa dokonano według lokalizacji jednostek.
24. Na podstawie wyników narodowego rachunku zdrowia opartego na międzynarodowej klasyfikacji wydatków dla rachunków zdrowia (ICHA), w publikacji przedstawia się wydatki na ochronę zdrowia według podstawowych kategorii klasyfikacji ICHA, dotyczących odpowiednio: źródeł finansowania, funkcji i dostawców opieki zdrowotnej.³

Źródła finansowania (ICHA – HF)

Kod ICHA	Źródła finansowania
HF.1	Instytucje rządowe i samorządowe
HF.1.1	Instytucje rządowe i samorządowe z wyłączeniem funduszy ubezpieczeń społecznych
HF.1.2	Fundusze zabezpieczenia społecznego
HF.2	Sektor prywatny
HF.3	Zagranica

Funkcje opieki zdrowotnej (ICHA – HC)

Kod ICHA	Funkcje ochrony zdrowia
<i>HC.1 - HC.5</i>	<i>DOBRA I USŁUGI KONSUMOWANE INDYWIDUALNIE</i>
HC.1	Usługi lecznicze
HC.2	Usługi rehabilitacyjne
HC.3	Długoterminowa opieka pielęgnacyjna
HC.4	Pomocnicze usługi opieki zdrowotnej
HC.5	Produkty medyczne dla pacjentów ambulatoryjnych

³ Szczegółową klasyfikację ICHA zamieszczono m.in. w pracach: „A System of Health Account”, OECD, 2000; Alina Baran, Małgorzata Żyra „Narodowy Rachunek Zdrowia, Wydatki na ochronę zdrowia 1999, 2002, 2003”, Statystyka w praktyce, GUS, Warszawa.

Kod ICHA	Funkcje ochrony zdrowia
HC.5.1	Leki i materiały medyczne niebędące dobrami trwałego użytku
HC.5.2	Sprzęt terapeutyczny i pozostałe dobra trwałego użytku
<i>HC.6 - HC.7</i>	<i>DOBRA I USŁUGI KONSUMOWANE ZBIOROWO</i>
HC.6	Profilaktyka i zdrowie publiczne
HC.7	Administracja ochrony zdrowia i ubezpieczenia zdrowotne
<i>HC.R</i>	<i>FUNKCJE POWIĄZANE Z OCHRONĄ ZDROWIA</i>
HC.R.1	Inwestycje

Dostawcy opieki zdrowotnej (ICHA – HP)

Kod ICHA	Dostawcy dóbr i usług w opiece zdrowotnej
HP.1	Szpitala
HP.2	Stacjonarne zakłady opieki pielęgnacyjnej i długoterminowej
HP.3	Świadczeniodawcy ambulatoryjnej opieki zdrowotnej
HP.4	Sprzedawcy i inni dostawcy sprzętu i dóbr medycznych
HP.5	Jednostki prowadzące i administrujące programy zdrowia publicznego
HP.6	Instytucje administracji ochrony zdrowia i ubezpieczeń społecznych
HP.7	Pozostałe jednostki gospodarcze
HP.9	Zagranica

25. Prezentowane w publikacji dane statystyczne dotyczące porównań międzynarodowych zaczerpnięto z bazy danych OECD Health Data 2008, wg stanu z października br. Dane dotyczą 2006 r. i lat wcześniejszych. Omawiane w tej części dane statystyczne mogą różnić się od danych krajowych. Rozbieżności wynikają z zastosowania rozwiązań metodologicznych (zakresowych), stworzonych na potrzeby wszystkich państw, a które niejednokrotnie nie pokrywają się ze stosowanymi w kraju.

1.3 Podstawowe definicje

1.3.1 Ochrona Zdrowia

1. **Ambulatoryjna opieka zdrowotna** – udzielanie przez świadczeniodawców świadczeń opieki zdrowotnej osobom niewymagającym leczenia w warunkach całodobowych lub całodziennych (Ustawa z dnia 27 sierpnia 2004 r. o świadczeniach opieki zdrowotnej finansowanych ze środków publicznych - Dz.U. Nr 210, poz. 2135 z późn. zm.).
2. **Hospicjum** – zakład opieki zdrowotnej, sprawujący wielodyscyplinarną opiekę medyczną, psychologiczną i społeczną nad chorymi znajdującymi się w terminalnym okresie choroby oraz opiekę nad rodzinami tych pacjentów.

3. **Jedna jednostka krwi pełnej** – 450 ml (jeden litr krwi pełnej w przybliżeniu równa się 2,22 jednostki).
4. **Jednostka świeżo mrożonego osocza** – 200 ml (jeden litr osocza równa się 5 jednostkom).
5. **Jednostki organizacyjne publicznej służby krwi:** instytut naukowo-badawczy, regionalne centra krwiodawstwa i krwiolecznictwa, Wojskowe Centrum Krwiodawstwa i Krwiolecznictwa, Centrum Krwiodawstwa i Krwiolecznictwa utworzone przez Ministra właściwego ds. wewnętrznych. Krwiodawstwo uregulowane jest ustawą o publicznej służbie krwi z 22 sierpnia 1997 roku (Dz.U. Nr 106, poz. 681 z 1997 z późn. zm.).
6. **Jednostki systemu ratownictwa medycznego** – zgodnie z ustawą o Państwowym Ratownictwie Medycznym z dnia 8 września 2006 r. (Dz.U. Nr 191, poz. 1410 z późn. zm.), mają za zadanie podejmowanie medycznych działań ratowniczych wobec każdej osoby znajdującej się w stanie nagłego zagrożenia życia lub zdrowia. Jednostkami systemu są szpitalne oddziały ratunkowe oraz zespoły ratownictwa medycznego, w tym lotnicze zespoły ratownictwa medycznego.
7. **Jednostki służby medycyny pracy** – działają w ramach ambulatoryjnej opieki zdrowotnej. Należą do nich podstawowe jednostki służby medycyny pracy: zakłady opieki zdrowotnej tworzone i utrzymywane w celu sprawowania profilaktycznej opieki zdrowotnej nad pracującymi, jednostki organizacyjne zakładów opieki zdrowotnej wydzielone w celu realizacji profilaktycznej opieki zdrowotnej nad pracującymi oraz lekarze ze specjalizacją z zakresu medycyny pracy – medycyny przemysłowej – wykonujący praktykę lekarską i wojewódzkie ośrodki medycyny pracy, działające na poziomie województwa.
8. **Krwiodawstwo** jest akcją społeczną mającą na celu dobrowolne pozyskiwanie krwi od osób zdrowotnych na rzecz osób wymagających transfuzji krwi (np. podczas operacji chirurgicznych) lub do produkcji preparatów krwiopochodnych. Zasady pobierania krwi, oddzielenia jej składników, przechowywania i obrotu a także organizację publicznej służby krwi reguluje ustawa z 22 sierpnia 1997 roku o publicznej służbie krwi (Dz.U. Nr 106 z późn. zm.).
9. **Kuracjusze** leczenia ambulatoryjnego w sanatoriach to osoby korzystające z usług leczniczych na zasadzie skierowań ambulatoryjnych oraz kuracjusze ponoszący pełną odpłatność, leczący się indywidualnie. Osobę taką wykazuje się jeden raz, niezależnie od liczby wykonanych zabiegów.
10. **Lekarz.** Wykonywanie zawodu lekarza polega na udzielaniu przez osobę posiadającą wymagane kwalifikacje – potwierdzone odpowiednimi dokumentami – świadczeń zdrowotnych, w szczególności: badaniu stanu zdrowia, rozpoznawaniu chorób i zapobieganiu im, leczeniu i rehabilitacji chorych, udzielaniu porad lekarskich, a także wydawaniu opinii i orzeczeń lekarskich

(ustawa z dnia 5 grudnia 1996 r. o zawodach lekarza i lekarza dentysty, tekst jednolity: Dz.U. 2005 r. Nr 226, poz. 1943).

11. **Lekarz dentysta (do 31 maja 2004 r. lekarz stomatolog).** Wykonywanie zawodu lekarza dentysty polega na udzielaniu przez osobę posiadającą wymagane kwalifikacje – potwierdzone odpowiednimi dokumentami – świadczeń określonych w ust. 1, w zakresie chorób jamy ustnej, części twarzowej czaszki oraz okolic przyległych (ustawa z dnia 5 grudnia 1996 r. o zawodach lekarza i lekarza dentysty, tekst jednolity: Dz.U. 2005 r. Nr 226, poz. 1943).
12. **Lekarz podstawowej opieki zdrowotnej** jest to w szczególności lekarz: posiadający specjalizację co najmniej pierwszego stopnia w dziedzinie medycyny ogólnej, chorób wewnętrznych lub pediatrii lub posiadający tytuł specjalisty w dziedzinie medycyny rodzinnej, chorób wewnętrznych lub pediatrii; udzielający świadczeń w ramach podstawowej opieki zdrowotnej, z którym Fundusz zawarł umowę o udzielanie świadczeń opieki zdrowotnej albo który jest zatrudniony lub wykonuje zawód u świadczeniodawcy, z którym Fundusz zawarł umowę o udzielanie świadczeń podstawowej opieki zdrowotnej (Ustawa z dnia 27 sierpnia 2004r. o świadczeniach opieki zdrowotnej finansowanych ze środków publicznych - Dz.U. Nr 210, poz. 2135 z późn. zm.). Zgodnie z ustawą lekarz podstawowej opieki zdrowotnej planuje i realizuje opiekę lekarską nad świadczeniobiorcą w zakresie udzielanych przez niego świadczeń opieki zdrowotnej, z uwzględnieniem miejsca udzielania świadczenia (w warunkach ambulatoryjnych i domowych). Lekarz POZ koordynuje udzielanie świadczeń podstawowej opieki zdrowotnej.
13. **„Lekarz ubezpieczenia zdrowotnego”** – lekarz, lekarz dentysta będący świadczeniodawcą, z którym Fundusz zawarł umowę o udzielanie świadczeń opieki zdrowotnej, albo lekarz, lekarz dentysta, który jest zatrudniony lub wykonuje zawód u świadczeniodawcy, z którym Fundusz zawarł umowę o udzielanie świadczeń opieki zdrowotnej (Ustawa z dnia 27 sierpnia 2004 r. o świadczeniach opieki zdrowotnej finansowanych ze środków publicznych - Dz.U. Nr 210, poz. 2135 z późn. zm.).
14. **Lotniczy zespół ratownictwa medycznego** składa się co najmniej z trzech osób, w tym co najmniej z: jednego pilota zawodowego, lekarza systemu oraz ratownika medycznego lub pielęgniarki systemu.
15. **Łóżka rzeczywiste** – łóżka umieszczone na stałe w salach chorych z pełnym wyposażeniem, zajęte przez pacjentów lub przygotowane na ich przyjęcie. Do łóżek tych wlicza się również łóżka czasowo nie wykorzystane z powodu remontu, trwającego krócej niż 1 rok. Natomiast, nie wlicza się łóżek czasowo dostawionych w okresach krótszych niż 1 rok.
16. **Medycyna pracy** – specjalność medyczna, której przedmiotem jest badanie wpływu środowiska pracy na pacjenta, diagnostyka, leczenie i profilaktyka chorób zawodowych.

Zgodnie z przepisami o służbie medycyny pracy (Ustawa z 27 czerwca 1997 r. o służbie medycyny pracy – Dz.U. Nr 96, poz. 593, z późn. zm.) pracodawcy zobowiązani są do finansowania badań profilaktycznych, których celem jest stwierdzenie czy nie istnieją w przypadku poszczególnych pracowników przeciwwskazania do wykonywania przez daną osobę pracy na określonym stanowisku pracy.

17. **Medyczne czynności ratunkowe** - świadczenia opieki zdrowotnej w rozumieniu przepisów o świadczeniach opieki zdrowotnej finansowanych ze środków publicznych, udzielane przez jednostkę systemu,
18. **Miejsce zdarzenia** (zgodnie z ustawą o ratownictwie medycznym) - miejsce, w którym nastąpiło zdarzenie powodujące stan nagłego zagrożenia zdrowotnego i obszar, na który rozciągają się jego skutki;
19. **Miejsca dla noworodków** – łóżka i inkubatory umieszczone na stałe w salach z pełnym wyposażeniem, zajęte lub przygotowane na przyjęcie małych pacjentów. Wlicza się również łóżka i inkubatory czasowo nie wykorzystane z powodu remontu, trwającego krócej niż 1 rok. Nie wlicza się łóżek i inkubatorów czasowo dostawionych w okresie krótszym niż 1 rok.
20. **Miejsce w żłobku** – miejsce stałe, niezależnie od rodzaju sprzętu (łożko, leżak), w pełni przygotowane na przyjęcie dziecka.
21. **Osobodni** – łączna liczba dni pobytu leczonych w zakładzie w ciągu okresu sprawozdawczego. Dzień przyjęcia i wypisania liczy się jako jeden dzień pobytu.
22. **Pielęgniarka** – wykonywanie zawodu pielęgniarki polega na udzielaniu przez osobę posiadającą wymagane kwalifikacje – potwierdzone odpowiednimi dokumentami – świadczeń zdrowotnych, a w szczególności świadczeń pielęgnacyjnych, zapobiegawczych, diagnostycznych, leczniczych, rehabilitacyjnych oraz z zakresu promocji zdrowia (ustawa z dnia 5 lipca 1996 r. o zawodach pielęgniarki i położnej - tekst jednolity: Dz.U. 2001 r. Nr 57 poz. 602 z późn. zm.).
23. **Podstawowa opieka zdrowotna** – świadczenia zdrowotne profilaktyczne, diagnostyczne, lecznicze, rehabilitacyjne oraz pielęgnacyjne z zakresu medycyny ogólnej, rodzinnej i pediatrii, udzielane w ramach ambulatoryjnej opieki zdrowotnej (Ustawa z dnia 27 sierpnia 2004 r. o świadczeniach opieki zdrowotnej finansowanych ze środków publicznych - Dz.U. Nr 210, poz. 2135 z późn. zm.).
24. **Położna**. Wykonywanie zawodu położnej polega na udzielaniu przez osobę posiadającą wymagane kwalifikacje – potwierdzone odpowiednimi dokumentami – świadczeń zdrowotnych, a w szczególności świadczeń pielęgnacyjnych, zapobiegawczych, diagnostycznych, leczniczych, rehabilitacyjnych oraz promocji zdrowia, w zakresie opieki nad kobietą, kobietą ciężarną, rodzącą, położnicą oraz noworodkiem. (ustawa z dnia 5 lipca 1996 r. o zawodach pielęgniarki i położnej; tekst jednolity: Dz.U. 2001 r. Nr 57, poz. 602 z późn. zm.).

25. **Profilaktyczna opieka zdrowotna** – w odniesieniu do medycyny pracy to ogół działań zapobiegających powstawaniu i szerzeniu się niekorzystnych skutków zdrowotnych, które w sposób bezpośredni lub pośredni mają związek z warunkami albo charakterem pracy, zgodnie z ustawą z dnia 27 czerwca 1997 o służbie medycyny pracy (Dz.U. Nr 96 poz. 593 z późn. zm.)
26. **Przeciętne wykorzystanie łóżka** [w dniach] – liczba osobodni podzielona przez średnią liczbę łóżek.
27. **Przeciętny pobyt chorego** [w dniach] – liczba osobodni podzielona przez liczbę leczonych w ciągu roku.
28. **Przychodnia** może być zakładem opieki zdrowotnej lub jego częścią, udziela świadczeń zdrowotnych, które mogą obejmować swoim zakresem świadczenia podstawowej i specjalistycznej opieki zdrowotnej, w warunkach ambulatoryjnych lub domowych, w miejscu zamieszkania lub pobytu osoby potrzebującej tych świadczeń (ustawa z dnia 30 sierpnia 1991 r. o zakładach opieki zdrowotnej).
29. **Punkty apteczne** – ogólnodostępne punkty sprzedaży leków gotowych o ściśle określonym asortymencie. Kierownikiem punktu aptecznego może być farmaceuta z rocznym stażem lub technik farmaceutyczny posiadający 3 letni staż pracy w aptekach ogólnodostępnych.
30. **Rejestry lekarskie** prowadzone są przez okręgową radę lekarską właściwą ze względu na miejsce wykonywania praktyki. Przed rozpoczęciem działalności lekarz i lekarz dentyista musi uzyskać m.in. wpis do ewidencji działalności gospodarczej, a w przypadku indywidualnej specjalistycznej praktyki lekarską posiadać specjalizację w dziedzinie medycyny odpowiadającej rodzajowi i zakresowi wykonywanych świadczeń medycznych. W przypadku praktyk grupowych lekarz zamierzający udzielać świadczeń w ramach grupowej praktyki m.in. musi przedstawić numer ewidencyjny działalności gospodarczej albo wpis do Krajowego Rejestru Sądowego.
- Organ prowadzący rejestr dokonuje wykreśleń z praktyk, jeżeli lekarz złoży oświadczenie o zaprzestaniu wykonywania działalności objętej wpisem
- Lekarz, który zamierza wykonywać indywidualną specjalistyczną praktykę lekarską w kilku dziedzinach medycyny, składa jeden wniosek podobnie lekarze posiadający tytuł specjalisty lub specjalizację I lub II stopnia, którzy zamierzają udzielać świadczeń zdrowotnych w różnych dziedzinach medycyny w ramach grupowej praktyki lekarskiej, składają także jeden wniosek.
31. **Rejestry pielęgniarek i położnych** obejmuje indywidualną praktykę pielęgniarstwa, położniczą lub indywidualną specjalistyczną praktykę pielęgniarstwa, położniczą, po uzyskaniu wpisu odpowiednio do rejestru indywidualnych praktyk albo rejestru indywidualnych specjalistycznych praktyk prowadzonych przez okręgową radę pielęgniarek i położnych właściwą ze względu na miejsce wykonywania praktyki. Pielęgniarki, położne w celu udzielania świadczeń zdrowotnych mogą prowadzić także grupową praktykę w formie spółki cywilnej lub partnerskiej, po uzyskaniu wpisu

do rejestru grupowych praktyk prowadzonego przez okręgową radę pielęgniarek i położnych właściwą ze względu na miejsce wykonywania praktyki.

32. **Szpitalny oddział ratunkowy** – oddział szpitalny, będący komórką organizacyjną szpitala, w rozumieniu przepisów o zakładach opieki zdrowotnej, ale stanowiący jednostkę systemu ratownictwa medycznego udzielającą świadczeń opieki zdrowotnej osobom w stanie nagłego zagrożenia zdrowotnego, spełniającą kryteria określone w ustawie o Państwowym Ratownictwie Medycznym z dnia 8 września 2006 r. (Dz.U. Nr 191, poz. 1410 z późn. zm.).
33. **Średnia liczba łóżek** – suma liczby łóżek według stanu na koniec poszczególnych miesięcy podzielona przez 12, tj. liczbę miesięcy w roku.
34. **Średnia liczba łóżek czynnych** w uzdrowiskach – suma liczby łóżek czynnych w poszczególnych turnusach w uzdrowiskach podzielona przez 14, bez względu na liczbę turnusów.
35. **Świadczenia służby medycyny pracy** - zadania, obowiązki, zakres świadczeń oraz sposób finansowania służby medycyny pracy są uregulowane w Ustawie z dnia 27 czerwca 1997 r. o służbie medycyny pracy (Dz.U. Nr 96, poz. 593, z późn. zm.). Służba medycyny pracy została utworzona w celu ochrony zdrowia pracujących pod wpływem niekorzystnych warunków związanych ze środowiskiem pracy i sposobem jej wykonywania, a także w celu sprawowania profilaktycznej opieki zdrowotnej nad pracującymi.
36. **Świadczenia ambulatoryjne specjalistyczne** finansowane ze środków publicznych są udzielane na podstawie skierowania lekarza ubezpieczenia zdrowotnego.
Skierowanie, o którym mowa, nie jest wymagane do świadczeń:
 - ginekologa i położnika;
 - dentysty;
 - dermatologa;
 - wenerologa;
 - onkologa;
 - okulisty;
 - psychiatry;
 - dla osób chorych na gruźlicę;
 - dla osób zakażonych wirusem HIV;
 - dla inwalidów wojennych i wojskowych, osób represjonowanych oraz kombatanów;
 - dla cywilnych niewidomych ofiar działań wojennych;
 - dla osób uzależnionych od alkoholu, środków odurzających i substancji psychotropowych - w zakresie leczenia odwykowego;

- dla uprawnionego żołnierza lub pracownika, w zakresie leczenia urazów lub chorób nabytych podczas wykonywania zadań poza granicami państwa.

W stanach nagłych świadczenia zdrowotne są udzielane bez wymaganego skierowania.

Specjalistyczne świadczenia ambulatoryjne realizowane są przez poradnie i przychodnie specjalistyczne, będące zakładami opieki zdrowotnej lub przez specjalistyczne praktyki lekarskie.

37. **Świadczenie zdrowotne** zapewnia się i finansuje ze środków publicznych na zasadach określonych w ustawie z dnia 27 sierpnia 2004 r. o świadczeniach opieki zdrowotnej finansowanych ze środków publicznych (Dz.U. Nr 210, poz. 2135 z późn. zm.). Zaliczamy do nich:

- badanie diagnostyczne, w tym medyczną diagnostykę laboratoryjną;
- świadczenia na rzecz zachowania zdrowia, zapobiegania chorobom i wczesnego wykrywania chorób, w tym obowiązkowe szczepienia ochronne;
- podstawową opiekę zdrowotną;
- świadczenia w środowisku nauczania i wychowania;
- ambulatoryjne świadczenia specjalistyczne;
- rehabilitację leczniczą;
- świadczenia stomatologiczne;
- leczenie szpitalne;
- świadczenia wysokospecjalistyczne;
- leczenie w domu chorego;
- badanie i terapię psychologiczną;
- badanie i terapię logopedyczną;
- świadczenia pielęgnacyjne i opiekuńcze;
 - opiekę paliatywną i hospicyjną;
- pielęgnację niepełnosprawnych i opiekę nad nimi;
- opiekę nad kobietą w okresie ciąży, porodu i połogu;
- opiekę nad kobietą w okresie karmienia piersią;
- opiekę prenatalną nad płodem i opiekę nad noworodkiem oraz wstępną ocenę stanu zdrowia i rozwoju niemowlęcia;
- opiekę nad zdrowym dzieckiem, w tym ocenę stanu zdrowia i rozwoju dziecka do lat 18;
- leczenie uzdrowiskowe;
- zaopatrzenie w produkty lecznicze, wyroby medyczne i środki pomocnicze;
- transport sanitarny;
- ratownictwo medyczne.

Świadczenia zdrowotne mogą być udzielane przez zakłady opieki zdrowotnej oraz przez osoby fizyczne wykonujące zawód medyczny lub przez grupową praktykę lekarską, grupową praktykę pielęgniarek, położnych na zasadach określonych w odrębnych przepisach

38. **Transport sanitarny** jest to przewóz osób albo materiałów biologicznych i materiałów wykorzystywanych do udzielania świadczeń zdrowotnych, wymagających specjalnych warunków transportu. Wykonywany jest specjalistycznymi środkami transportu lądowego, wodnego i lotniczego - zgodnie z ustawą z dnia 30 sierpnia 1991 roku o zakładach opieki zdrowotnej (Dz.U. Nr 91 poz. 408 z późn. zm.)

39. **Zabiegi przyrodolecznicze:**

- **kąpiele mineralne** - do ich przygotowania wykorzystuje się przede wszystkim różnego typu solanki. Są to kąpiele w wannach lub w basenach napełnionych wodą leczniczą, z równoczesnymi ćwiczeniami fizycznymi;
- **kąpiele CO₂** - są to kąpiele wannowe (dwutlenek węgla jest rozpuszczany w wodzie) albo stosowany w formie gazowej w kąpielach suchych;
- **kąpiele borowinowe** – polega na zastosowaniu rozdrobnionego torfu i peloidów torfowych będących naturalnymi substancjami mineralnymi;
- **inhalacje, wziewanie** - wprowadzenie leków lub składników naturalnych do układu oddechowego (górných dróg oddechowych i drzewa oskrzelowego), dzięki zastosowaniu urządzeń wytwarzających aerozole o różnym stopniu rozproszenia. Wziewania mogą być indywidualne lub zbiorowe;
- **krioterapia** - polega na poddaniu całego ciała przez krótki czas działaniu bardzo niskich temperatur;
- **elektrolecznictwo** – polega na zastosowaniu różnego rodzaju prądów leczniczych. Zalicza się tu zabiegi m.in. takie jak: galwanizacja, jonoforeza, prądy interferencyjne, prądy diadynamiczne;
- **światłolecznictwo** - metoda leczenia światłem, np. lampy emitujące głównie promienie podczerwone (sollux), nadfioletowe (lampa kwarcowa) lub skojarzone światło obu typów promieniowania;
- **wodolecznictwo, hydroterapia** - metody leczenia bodźcowego przez zewnętrzne stosowanie wody zimnej, chłodnej lub ciepłej (kąpiele lecznicze, półkąpiele, natryski, bicze wodne, okłady);
- **kinezyterapia** - leczenie ruchem, gimnastyka lecznicza dzieli się na miejscową i ogólną. Miejscowa - dotyczy bezpośrednio narządu zmienionego chorobowo, Ogólna - składa się z ćwiczeń części ciała nie objętych chorobą;
- **zabiegi parafinowe** – zawijania parafinowe, pędzlowania, okłady lub bezpośrednie kąpiele kończyn (tak zwane "rękawice" lub "skarpety"), a także maseczki.

40. **Zakład opiekuńczo–lecniczy** udziela całodobowych świadczeń zdrowotnych, które obejmują swoim zakresem pielęgnację i rehabilitację osób niewymagających hospitalizacji oraz zapewnia im środki farmaceutyczne i materiały medyczne, pomieszczenie i wyżywienie odpowiednie do stanu zdrowia, a także opiekę w czasie organizowanych zajęć kulturalno-rekreacyjnych. Osobom ubezpieczonym i innym osobom uprawnionym do bezpłatnych świadczeń zdrowotnych na podstawie odrębnych przepisów, przebywającym w zakładzie opiekuńczo-leczniczym będącym publicznym zakładem opieki zdrowotnej, zakład ten zapewnia środki farmaceutyczne i materiały medyczne na zlecenie lekarza zakładu. (art. 32.c ustawy z dnia 30 sierpnia 1991 roku o zakładach opieki zdrowotnej).

41. **Zakład pielęgnacyjno-opiekuńczy** – zakład stacjonarny, w którym prowadzi się całodobową opiekę, pielęgnację i rehabilitację osób nie wymagających hospitalizacji, zapewniający im kontynuację leczenia farmakologicznego, zakwaterowanie i wyżywienie odpowiednie do stanu zdrowia, a także edukację zdrowotną pacjentom i członkom ich rodzin (art. 32d ustawy z dnia 30 sierpnia 1991 roku o zakładach opieki zdrowotnej późn. zm.).

42. **Zespoły ratownictwa medycznego dzielą się na:**

1) zespoły specjalistyczne, w skład których wchodzi co najmniej trzy osoby uprawnione do wykonywania medycznych czynności ratunkowych, w tym lekarz systemu oraz pielęgniarz systemu lub ratownik medyczny;

2) zespoły podstawowe, w skład których wchodzi co najmniej dwie osoby uprawnione do wykonywania medycznych czynności ratunkowych, w tym pielęgniarz systemu lub ratownik medyczny.

W skład zespołów wchodzi kierowca, w przypadku, gdy żaden z członków zespołów ratownictwa medycznego nie posiada prawa jazdy kategorii B oraz nie spełnia warunków, o których mowa w art. 95a ust. 1 ustawy z dnia 20 czerwca 1997 r. - Prawo o ruchu drogowym (Dz. U. z 2005 r. Nr 108, poz. 908, z późn. zm.).

1.3.2 Pomoc Społeczna

43. **Dom pomocy społecznej** - świadczy usługi bytowe, opiekuńcze, wspomagające i edukacyjne na poziomie obowiązującego standardu, w zakresie i formach wynikających z indywidualnych potrzeb osób w nim przebywających. Pobyt w domu jest odpłatny. Placówki przeznaczone są dla:
- osób w podeszłym wieku, osób przewlekle somatycznie chorych, osób przewlekle psychicznie chorych, dorosłych niepełnosprawnych intelektualnie, dzieci i młodzieży niepełnosprawnych intelektualnie, osób niepełnosprawnych fizycznie.
44. **Placówka opiekuńczo-wychowawcza** - zapewnia dziecku całodobową ciągłą lub okresową opiekę i wychowanie oraz zaspokaja jego niezbędne potrzeby bytowe, rozwojowe, w tym emocjonalne, społeczne, religijne, a także zapewnia korzystanie z przysługujących na podstawie odrębnych przepisów świadczeń zdrowotnych i kształcenia.
45. **Placówki interwencyjne** – zapewniają na czas trwania sytuacji kryzysowej doraźną opiekę i wychowanie, kształcenie dostosowane do wieku i możliwości rozwojowych, przygotowują diagnozę dziecka i jego sytuacji rodzinnej oraz ustalają wskazania do dalszej pracy z dzieckiem.
46. **Placówki rodzinne** – tworzą wielodzietną rodzinę, umożliwiają całodobową opiekę i wychowanie np. licznemu rodzeństwu, zapewniają kształcenie, wyrównywanie opóźnień rozwojowych i szkolnych.
47. **Placówki socjalizacyjne** – zapewniają całodobową opiekę, wychowanie i kształcenie oraz zaspokojenie niezbędnych potrzeb dziecka, zapewniają zajęcia korekcyjne, kompensacyjne, logopedyczne, terapeutyczne rekompensujące brak wychowania w rodzinie i przygotowują do życia społecznego, a dzieciom niepełnosprawnym – odpowiednią rehabilitację i zajęcia specjalistyczne.
48. **Placówki wielofunkcyjne** – zapewniają dzienną i całodobową opiekę oraz wychowanie poprzez realizację zadań przewidzianych dla placówki: wsparcia dziennego, interwencyjnej i socjalizacyjnej, a także łącząienne i całodobowe działania terapeutyczne, interwencyjne i socjalizacyjne skierowane na dziecko i rodzinę dziecka.
49. **Placówki wsparcia dziennego** – działają w najbliższym środowisku dziecka, wspierają funkcje opiekuńczo-wychowawcze, świadcząc opiekę dzienną i zapewniając dziecku: pomoc w nauce, organizację czasu wolnego, rozwój zainteresowań, organizację zabaw i zajęć sportowych. Dzieli się na:
- opiekuńcze – prowadzone w formie kół zainteresowań, świetlic, klubów, ognisk wychowawczych, które pomagają dzieciom w pokonywaniu trudności szkolnych i organizowaniu czasu wolnego,
 - specjalistyczne – realizujące program psychokorekcyjny lub psychoprofilaktyczny, w tym terapię pedagogiczną, psychologiczną, rehabilitację, resocjalizację.

50. **Placówki zapewniające całodobową opiekę osobom niepełnosprawnym, przewlekle chorym lub osobom w podeszłym wieku, działające na podstawie przepisów o działalności gospodarczej lub statutowej** - świadczą, po uzyskaniu zezwolenia wojewody, usługi opiekuńcze i bytowe.
51. **Rodziny zastępcze** – rodziny zapewniające opiekę i wychowanie dzieciom pozbawionym całkowicie lub częściowo opieki rodzicielskiej.
52. **Rodzinny dom pomocy** - świadczy osobom wymagającym z powodu wieku pomocy innych osób całodobowe usługi bytowe i opiekuńcze.
53. **Umieszczeni** (w ciągu roku) w domu (zakładzie) pomocy społecznej – osoby umieszczone w placówce po raz pierwszy w danym roku.
54. **Zasilek celowy** - przyznawany jest w celu zaspokojenia niezbędnej potrzeby bytowej, pokrycia części lub całości wydatków na świadczenia zdrowotne, zakupu żywności, opału, odzieży, niezbędnych przedmiotów użytku domowego, wykonania drobnych remontów i napraw w mieszkaniu, pokrycia kosztów pogrzebu. Może być przyznany osobie lub rodzinie, które poniosły straty w wyniku zdarzenia losowego, klęski żywiołowej lub ekologicznej.
55. **Zasilek okresowy** - przysługuje osobie lub rodzinie ze względu na długotrwałą chorobę, niepełnosprawność, bezrobocie, możliwość utrzymania lub nabycia uprawnień do świadczeń z innych systemów zabezpieczenia społecznego.
56. **Zasilek stały** - wypłacany jest z tytułu całkowitej niezdolności do pracy z powodu wieku lub niepełnosprawności.

CZĘŚĆ 2 KOMENTARZ ANALITYCZNY

2.1 Ochrona zdrowia

W 2007 r. według informacji pozyskanej z Ministerstwa Zdrowia w, prowadzonych przez izby lekarskie, pielęgniarek i położnych oraz farmaceutyczne, rejestrach osób z prawem wykonywania zawodu widniało 126,3 tys. lekarzy, 35,5 tys. lekarzy dentystów, 272,6 tys. pielęgniarek, 32,8 tys. położnych i 26,8 tys. farmaceutów. Spośród nich, bezpośrednio z pacjentem, w jednostkach objętych sprawozdawczością resortu zdrowia, resortu obrony narodowej i resortu spraw wewnętrznych, w aptekach i stacjonarnych zakładach pomocy społecznej pracowało⁴ łącznie 82,2 tys. lekarzy (65%), 13,3 tys. lekarzy dentystów (40%), 23,3 tys. farmaceutów (z tytułem mgr farmacji) (87%), 197,1 tys. pielęgniarek (łącznie z osobami z wyższym wykształceniem) (72%) i 21,9 tys. położnych (łącznie z osobami z wyższym wykształceniem) (67%).

Ze względu na zakres przekazywanych przez resorty danych, dalsza analiza dotyczy kadry medycznej w wybranych zawodach medycznych pracujących w placówkach objętych sprawozdawczością Ministerstwa Zdrowia i GUS (w zakresie farmaceutów).

W 2007 roku opiekę nad pacjentami w tych placówkach sprawowało łącznie 317,5 tys. lekarzy, lekarzy dentystów, farmaceutów, pielęgniarek, położnych, czyli o 5,6 tys. osób więcej niż w 2006 roku⁵. Udział poszczególnych grup zawodowych w tej wielkości nie zmienił się istotnie już od dwóch lat: 317,5 tys. – 24,6 % stanowili lekarze (o 0,3% mniej niż w ub. roku), 57,3 % – pielęgniarki (podobnie jak przed rokiem), 7,2% – farmaceuci i 6,7% - położne. Lekarze dentyści stanowili 4,1 % ogółu wymienionych pracowników medycznych, nieco więcej niż w ub. roku. Z prezentowanych danych wynika, że najwięcej pielęgniarek pracuje bezpośrednio z pacjentem.

We wszystkich poddanych analizie grupach zawodów medycznych odnotowano niewielkie wzrosty liczby osób pracujących bezpośrednio z pacjentem. Stosunkowo najbardziej (o 6%) wzrosła liczba lekarzy dentystów i osiągnęła wielkość prawie 13 tys. osób.

Kolejną grupę stanowili farmaceuci, których w 2007 r. pracowało 23 tys. (o ponad 2,3% więcej niż w ubiegłym roku). Z kolei liczba położnych wzrosła o 2,5% (do 21,4 tys. osób). Stosunkowo niski wzrost obserwujemy wśród dwóch największych grup zawodowych lekarzy i pielęgniarek Tylko o 1,8 % wzrosła liczba pracujących pielęgniarek w stosunku do roku 2006 i o 1% - liczba lekarzy. Wielkości te osiągnęły odpowiednio wartość: 181,9 tys. i 78,2 tys. osób. Należy zwrócić uwagę, że w przypadku

⁴ Pracujący liczeni według podstawowego miejsca pracy. W przypadku pracy w kilku miejscach, osoba liczona jest tylko raz. Dane nie obejmują osób, dla których głównym miejscem pracy jest Narodowy Funduszu Zdrowia, wyższa uczelnia lub jednostka administracji państwowej lub samorządowej.

⁵ Dane nie obejmują personelu medycznego w domach pomocy społecznej; pracujących, personelu pracującego w MON i MSWiA; osób, dla których głównym miejscem pracy jest Narodowy Funduszu Zdrowia, wyższa uczelnia lub jednostka

pielęgniarek wzrost ten spowodowany był m.in. wliczeniem po raz pierwszy do tej grupy zawodowej pielęgniarek pracujących bezpośrednio z pacjentem i posiadających wykształcenie wyższe inne niż mgr pielęgniarstwa. Liczba fizjoterapeutów⁶ zwiększyła się w porównaniu do poprzedniego roku o 3,2 % i osiągnęła wielkość 17,4 tys., a diagnostów laboratoryjnych⁷ było 8,5 tys.

Wykres 1. Kadra medyczna – wybrane grupy w latach 2000 – 2007

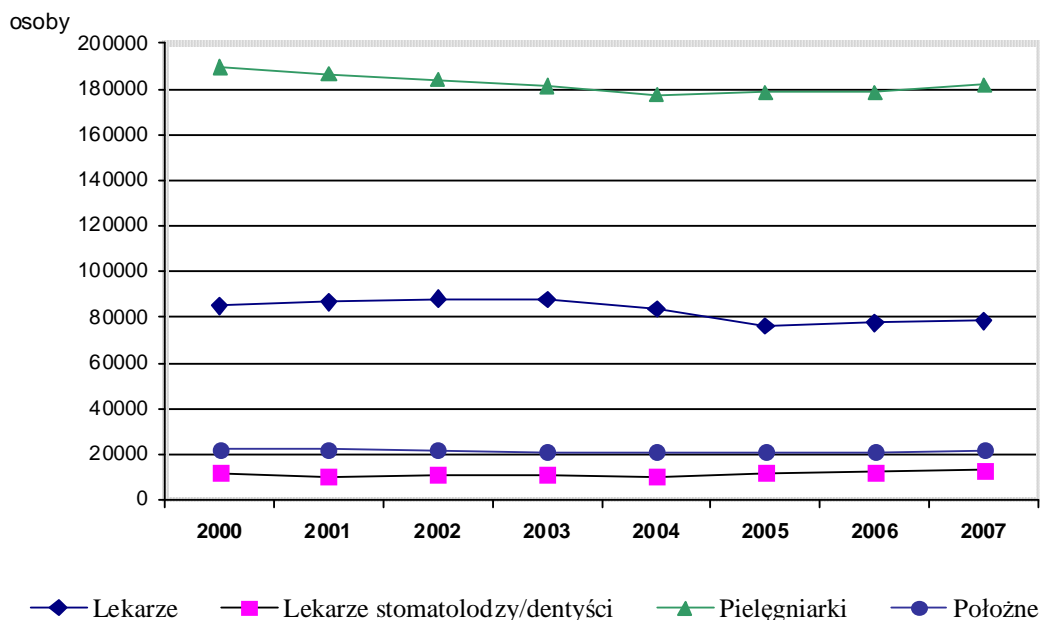

Poza zakładami opieki zdrowotnej, usługi medyczne mogą być również świadczone przez praktyki zawodów medycznych, działające zgodnie z ustawą o zawodzie lekarza i lekarza dentystry oraz o zawodzie pielęgniarki i położnej. Według danych Ministerstwa Zdrowia w 2007 r. zarejestrowanych było łącznie 112,3 tys. indywidualnych, indywidualnych specjalistycznych oraz grupowych praktyk lekarza i lekarza dentystry, praktyk lekarskich w miejscu wezwania oraz indywidualnych, indywidualnych specjalistycznych oraz grupowych praktyk pielęgniarek i położnych. Spośród nich 66,8 % stanowiły praktyki lekarskie (75 tys.), 19,4% - stomatologiczne (21,7 tys.), 12,4% to praktyki pielęgniarskie (13,9 tys.) oraz 1,5% (1,6 tys.) - praktyki położnicze.

Opieka zdrowotna o charakterze stacjonarnym świadczona jest w szpitalach ogólnych oraz w innych zakładach opieki zdrowotnej takich jak: zakłady psychiatryczne, zakłady opieki długoterminowej (zakłady opiekuńczo-lecznicze, pielęgnacyjno-opiekuńcze, hospicja) oraz zakłady lecznictwa uzdrowiskowego.

administracji państwowej lub samorządowej.

⁶ Dane dotyczą mgr fizjoterapii, mgr rehabilitacji oraz techników.

⁷ Do tej grupy zawodowej zaliczane są osoby z wykształceniem analityka medycznego oraz pracownicy z innym wykształceniem wyższym zatrudnieni w pracowniach diagnostycznych zgodnie z ustawą z dnia 27 lipca 2001 roku o diagnostyce laboratoryjnej (Dz.U. Nr 100 poz.1083 z późn. zm.)

W 2007 roku funkcjonowało 748 **szpitali ogólnych**, w tym było 578 szpitali publicznych, tj. 77,3 %, oraz 170 szpitali niepublicznych, co stanowi 22,7%.

Wykres 2. Szpitale ogólne publiczne i niepubliczne w latach 2000 – 2007

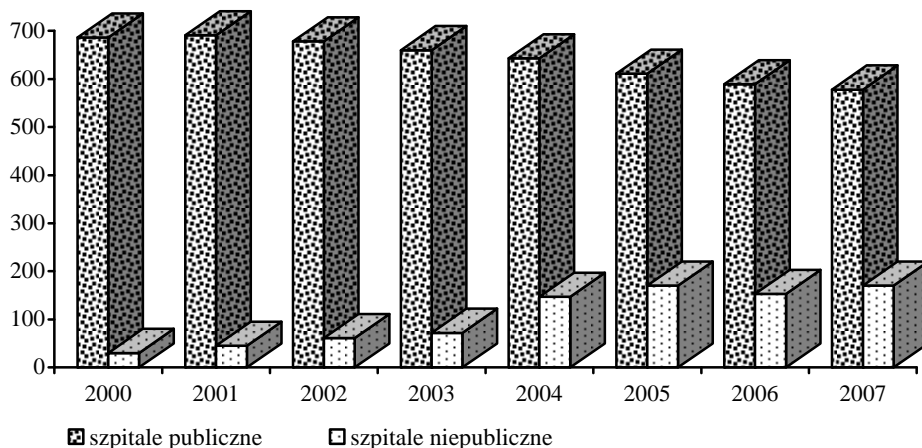

W 2007 roku liczba łóżek w szpitalach ogólnych⁸ wyniosła 175,0 tys., o 1650 (0,9%) łóżek mniej niż w 2006 roku. Oznacza to 45,9 łóżka na 10 tys. ludności, czyli na jedno łóżko w szpitalu przypadało przeciętnie 218 osób. Wskaźnik wykorzystania łóżek nieznacznie zmalał (podobnie jak w poprzednich latach). i wyniósł 255 dni. W publicznych szpitalach liczba łóżek wyniosła 164,8 tys. (94,2% wszystkich łóżek) i zaobserwowano spadek ich liczby o 1,5 % względem 2006 r. i o 3,6 % w porównaniu do roku 2005. Łóżka w szpitalach niepublicznych stanowiły 5,8 % wszystkich łóżek i było ich o 886 (9,5%) łóżek więcej niż w 2006 r.

Liczba osób leczonych⁹ w 2007 roku w szpitalach ogólnych wyniosła 6,9 mln osób co stanowi wzrost o 0,9%. Liczba osób leczonych¹⁰ na poszczególnych oddziałach szpitalnych zmalała w porównaniu do roku ubiegłego o 0,4% i wyniosła 7,1 mln osób.

W 2007 r. pobyt chorego w szpitalu trwał przeciętnie 6,2 dnia. Spośród ogółu pacjentów leczonych⁶ w szpitalach ogólnych w 2007 r., pacjenci szpitali publicznych stanowili 93,8%, a przeciętny pobyt w tych placówkach wynosił 6,3 dnia. Natomiast pacjenci szpitali prywatnych stanowili 6,2% ogółu pacjentów i ich przeciętny pobyt wynosił 5,2 dnia.

⁸ Bez szpitali MON, MSWiA i Ministerstwa Sprawiedliwości.

⁹ Bez ruchu międzyoddziałowego (osoby wykazane jeden raz w trakcie pobytu w szpitalu bez względu na pobyt leczonego na jednym lub kilku oddziałach).

¹⁰ Z ruchem międzyoddziałowym (osoby wykazywane kilkakrotnie w zależności od pobytu na kilku oddziałach.)

Wykres 3. Leczeni w szpitalach ogólnych i liczba łóżek w latach 2000 – 2007

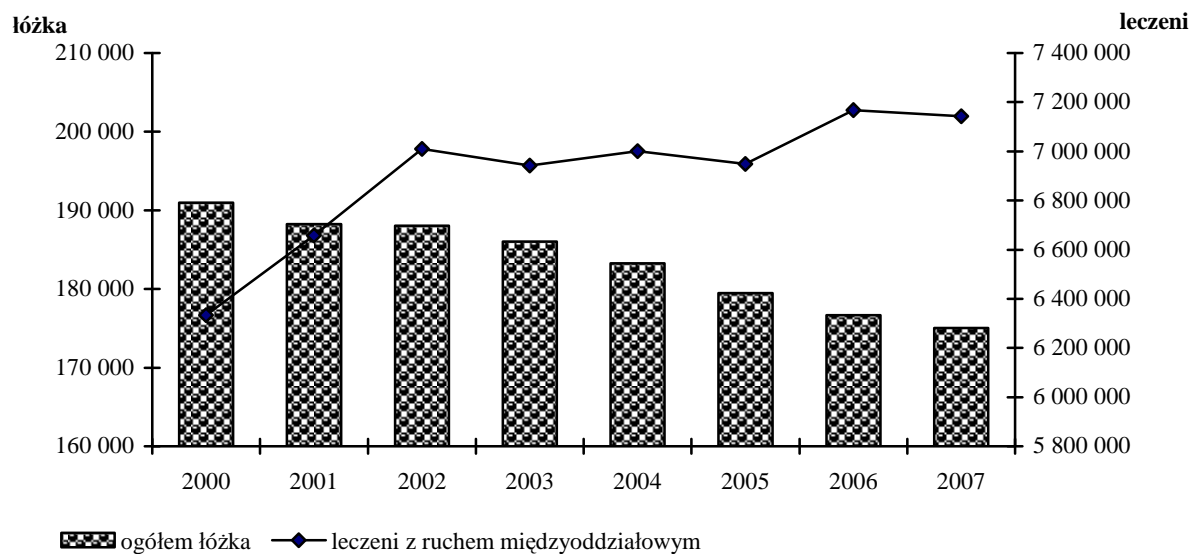

Zakłady stacjonarnej opieki psychiatrycznej⁸ w 2007 r. dysponowały 23,3 tys. łóżek. W porównaniu do ub. roku zanotowano niewielki - 2,1% spadek ich liczby. Związane jest to z ograniczeniem liczby łóżek w szpitalach psychiatrycznych, w których było o 548 łóżek mniej (2,7%) niż w roku poprzednim, a liczba łóżek w tych placówkach wyniosła 19,6 tys.

Liczba osób leczonych w zakładach psychiatrycznych¹¹ w 2007 r. wyniosła 229,3 tys. osób, tj. o 1,9% mniej niż w tych samych zakładach w roku ubiegłym.

W szpitalach dla nerwowo i psychicznie chorych odnotowano spadek liczby pacjentów o 3,5 tys. osób, tj. o 1,6%. Zmalała także o 11,2% liczba osób leczonych w ośrodkach rehabilitacyjnych dla uzależnionych i wyniosła 7,5 tys. osób. Największy spadek - o 17,2% zanotowano w ośrodkach Monaru. W pozostałych placówkach tj. regionalnych ośrodkach psychiatrii sądowej, ośrodkach leczenia odwykowego alkoholowego liczba pacjentów utrzymywała się na poziomie zbliżonym do ubiegłorocznego.

W 2007 r. funkcjonowało łącznie 407 zakładów **długoterminowej opieki zdrowotnej** tj. zakładów opiekuńczo-leczniczych i pielęgnacyjno-opiekuńczych o charakterze ogólnym i psychiatrycznym oraz 59 hospicjów. Dysponowały one łącznie 22,4 tys. łóżek, czyli o 2,7% więcej niż w roku poprzednim, dostarczając opiekę stacjonarną 61,6 tys. osób, a także otaczając opieką domową 7,8 tys. osób. Przeciętny czas pobytu pacjenta w tego typu placówkach wyniósł w zakładach opiekuńczo-leczniczych – 162 dni, w zakładach pielęgnacyjno-opiekuńczych – 144,9 dnia, natomiast w hospicjach - przeznaczonych głównie dla chorych w terminalnym stanie choroby nowotworowej - czas ten był wyraźnie krótszy i wyniósł 21,8 dnia.

¹¹ Bez psychiatrycznych zakładów opiekuńczo-leczniczych i pielęgnacyjno-opiekuńczych.

Wykres 4 Łóżka w stacjonarnych zakładach długoterminowej opieki zdrowotnej¹² w 2007r. według rodzaju zakładu (w %)

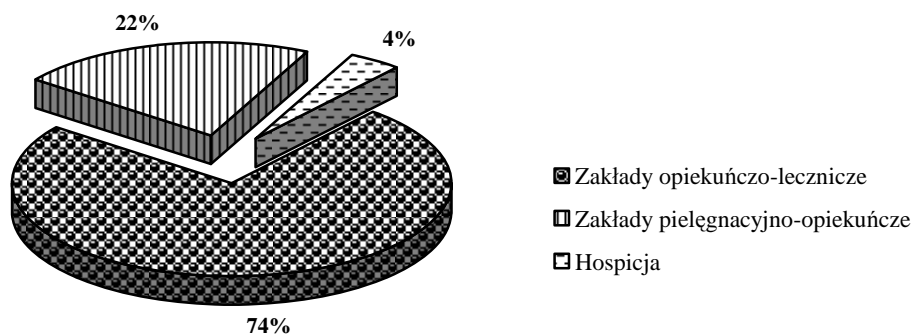

W 2007 r., podobnie jak w roku poprzednim, łóżka w zakładach opiekuńczo-leczniczych¹² stanowiły 74% wszystkich łóżek w zakładach opieki długoterminowej, a ich liczba wzrosła o 3,3% i wyniosła 16625 łóżek. Także liczba pacjentów nieznacznie wzrosła (o 1,4%) i wyniosła 35,1 tys.

W zakładach pielęgnacyjno – opiekuńczych oraz hospicjach liczba łóżek oraz liczba pacjentów utrzymała się na zbliżonym poziomie jak w roku ubiegłym. I tak w zakładach pielęgnacyjno-opiekuńczych wyniosła 4918 łóżek (więcej o 1,5%), z których skorzystało 13,4 tys. pacjentów (o 0,7% więcej niż przed rokiem) a w 59 funkcjonujących hospicjach odnotowano 902 łóżka (o 1,7% mniej), które służyły 13,0 tys. pacjentów (o 0,4% mniej w porównaniu do poprzedniego roku).

Przeważającą grupę pacjentów w opisywanych zakładach¹² (52,4%) stanowiły osoby w wieku 75 lat i więcej, następnie w wieku 61-74 lat (23,7%) oraz pacjenci w wieku 41-60 lat (17,8%). Najmniej liczną grupą (1,3 tys. tj. 6,2%) były osoby do 41 roku życia.

Wykres 5 Struktura pacjentów w stacjonarnych zakładach opieki długoterminowej¹² w 2007 r. według wieku

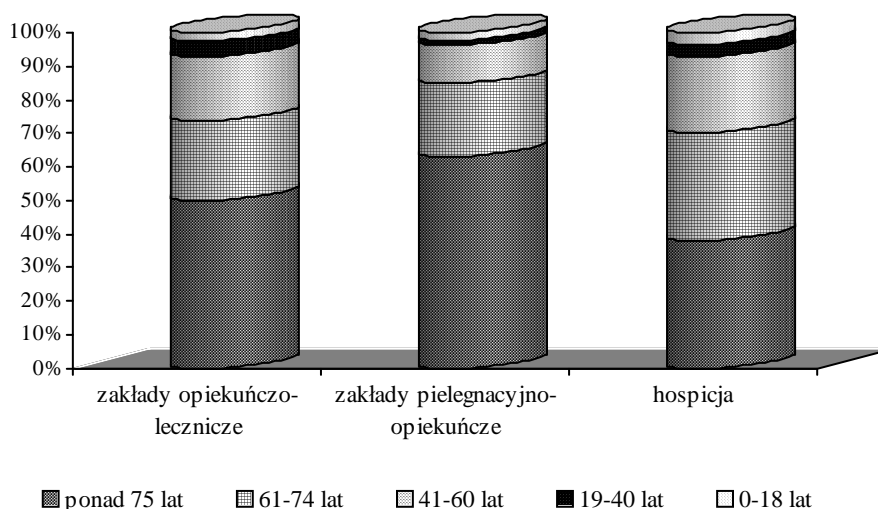

¹² Łącznie z zakładami opiekuńczo-leczniczymi typu psychiatrycznego. Stan 31.XII 2007 r.

W 2007 r. **szpitale i sanatoria uzdrowiskowe oraz sanatoria rehabilitacyjne** dysponowały tak jak w roku poprzednim 37,6 tys. łóżek (stan na 31.XII.), z czego 74,3 % (27,9 tys.) stanowiły łóżka sanatoryjne, a 25,7% (9,7 tys.) - łóżka w szpitalach uzdrowiskowych. Z leczenia stacjonarnego skorzystało łącznie 607 tys. osób, o 4,3% więcej niż w 2006 r., w tym 57,3 tys. pacjentów cudzoziemców (mniej o 8,0 % w stosunku do roku poprzedniego). Co trzeci kuracjusz (33,7%) korzystający z opieki stacjonarnej był kuracjuszem pełnopłatnym. Łącznie udzielono 79,9 tys. porad - mniej o 14,6% niż w roku ubiegłym. Zwiększyła się natomiast o 5,8% liczba udzielonych porad z zakresu profilaktyki zdrowotnej. Zanotowano także 5,4% wzrost liczby wykonanych zabiegów.

Baza **zakładów lecznictwa uzdrowiskowego** w 2007 r. wyniosła 35,3 tys. łóżek, z których skorzystało 569,8 tys. kuracjuszy tj. o 3,8% więcej niż w 2006 r. Wśród kuracjuszy stacjonarnych – 73,8% tj. 420,6 tys. osób stanowili kuracjusze sanatoriów uzdrowiskowych, a 26,2% tj. 149,1 tys. - pacjenci szpitali uzdrowiskowych (w liczbie tej odpowiednio 38,2% i 17,9% to pacjenci pełnopłatni). Większość kuracjuszy to kobiety (57,7 %), co oznacza że na 100 leczonych mężczyzn przypadało 136 kobiet. Dzieci i młodzież do 18 roku życia stanowiły 6,6% ogółu kuracjuszy. Ponad trzykrotnie więcej kobiet skorzystało z leczenia w sanatorium niż w szpitalu uzdrowiskowym, a ponad dwukrotnie więcej dzieci przebywało w szpitalach uzdrowiskowych niż w sanatoriach.

Liczba osób leczonych ambulatoryjnie w zakładach lecznictwa uzdrowiskowego zmalała o 2,3%, względem roku ubiegłego i wyniosła 59,9 tys. osób. Przeważającą większość pacjentów leczonych w trybie ambulatoryjnym (61,7%) stanowili pacjenci przychodni uzdrowiskowych, w których udzielono 56,5 tys. porad tj. 71,8% wszystkich porad udzielonych w uzdrowiskach.

W zakładach lecznictwa uzdrowiskowego wykonano 25,5 mln zabiegów łącznie, z czego 25% zabiegów stanowiła kinezyterapia, 15% - elektrolecznictwo, 12% - wodolecznictwo, 10% - masaże, 8% - kąpiele mineralne, 7% - inhalacje, 7% - światłolecznictwo, 6% - zabiegi borowinowe, 4% krioterapia, 3% kąpiele CO₂.

Szacuje się, że osoby niepełnosprawne przebywające w 2007 r. w zakładach lecznictwa uzdrowiskowego i sanatoriach rehabilitacyjnych, których pobyt dofinansowany był przez Państwowy Fundusz Rehabilitacji Osób Niepełnosprawnych, stanowiły niespełna 8% kuracjuszy (45,3 tys.).

Według danych otrzymanych z Ministerstwa Pracy i Polityki Społecznej całkowita liczba osób dofinansowanych z PFRON - przebywających na turnusach rehabilitacyjnych organizowanych w różnych rodzajach placówek¹³ takich jak: zakłady uzdrowiskowe, ośrodki wypoczynkowe, pensjonaty, hotele - wyniosła 196 tys. osób. Większość uczestników turnusów stanowiły osoby z dysfunkcją narządu ruchu (40,8%) i kolejno ze schorzeniami układu krążenia (18,4%), z upośledzeniem umysłowym (12,3%), z chorobą psychiczną (3,6%), z dysfunkcją narządu wzroku (3,4%), z dysfunkcją narządu słuchu (1,5 %), z padaczką (1,5%).

¹³ Spełniających warunki określone w rozporządzeniu Ministra Gospodarki Pracy i Polityki Społecznej z dnia 22 maja 2003 r. w sprawie turnusów rehabilitacyjnych (DZ.U.2003.100.926).

W 2007 r. zorganizowano ponad 6 tys. turnusów, z czego ponad 95% to turnusy ogólnousprawniające z programem rekreacyjno – wypoczynkowym, a niecałe 5% to turnusy specjalistyczne, obejmujące następujące programy: rekreacyjno-sportowy i sportowy, szkoleniowy, psychoterapeutyczny, rozwijający zainteresowania i uzdolnienia lub program nauki niezależnego funkcjonowania z niepełnosprawnością.

Świadczenia **ambulatoryjnej opieki zdrowotnej** realizowane są przez zakłady opieki zdrowotnej i praktyki lekarskie. W końcu 2007 r. w ambulatoryjnej opiece zdrowotnej funkcjonowało ogółem 14206 zakładów opieki zdrowotnej (o 733 zakładów więcej niż w roku poprzednim), z czego 22,5% stanowiły zakłady publiczne, a 77,5% - niepubliczne zakłady ambulatoryjnej opieki zdrowotnej. Odnotowano wzrost liczby zakładów niepublicznych (o 6,7%), ale był on mniejszy niż rok wcześniej. O 1,2% zwiększyła się liczba zakładów publicznych świadczących opiekę ambulatoryjną (w roku poprzednim wystąpił spadek o 3,2%).

Wykres 6 Publiczne zakłady ambulatoryjnej opieki zdrowotnej w latach 2000-2007

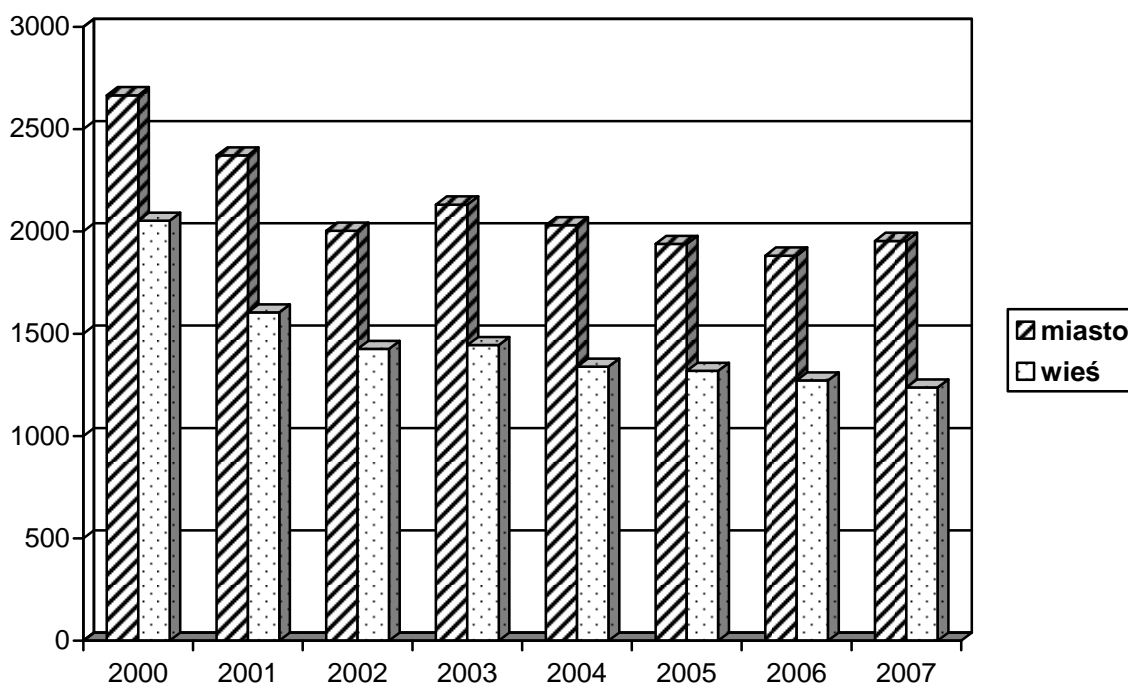

Wykres 7 Niepubliczne zakłady ambulatoryjnej opieki zdrowotnej w latach 2000-2007

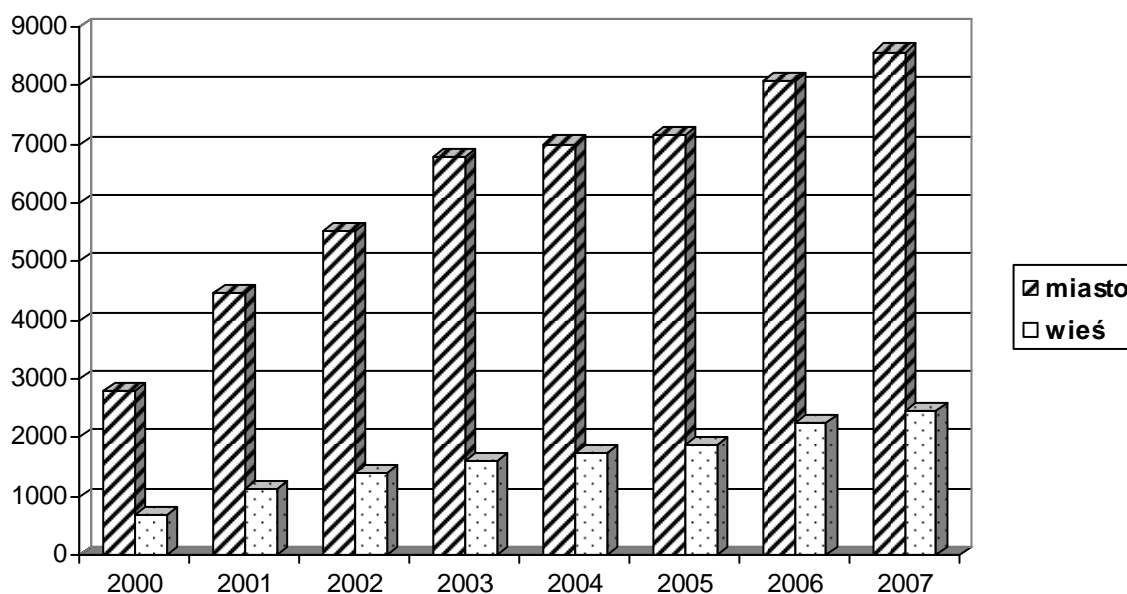

W miastach funkcjonowało 10529 zakładów ambulatoryjnej opieki zdrowotnej (o 574 więcej niż w roku ub.), na wsi było 3677 zakładów (o 159 więcej niż w 2006r.). Do 13422 wzrosła liczba zakładów świadczących usługi ogólnodostępne (o 595 więcej niż w roku ubiegłym). O 138 zwiększyła się również liczba zakładów świadczących usługi w zakresie służby medycyny pracy - w roku 2007 było 784 takich placówek.

Wykres 8 Zakłady ambulatoryjnej opieki zdrowotnej w miastach i na wsi w latach 2000 – 2007

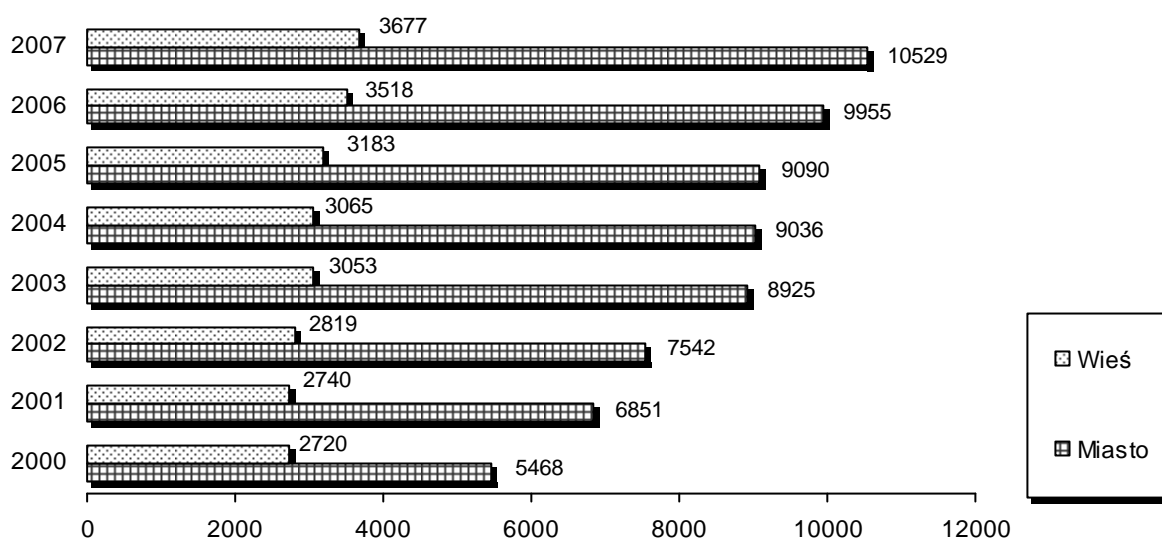

W 2007 r. zmniejszyła się liczba praktyk lekarskich - indywidualnych i grupowych, które obok publicznych i niepublicznych zakładów opieki zdrowotnej realizują świadczenia zdrowotne ambulatoryjnej opieki w ramach środków publicznych.

Wykres 9 Praktyki lekarskie i stomatologiczne realizujące świadczenia finansowane w ramach środków publicznych w latach 2001 – 2007

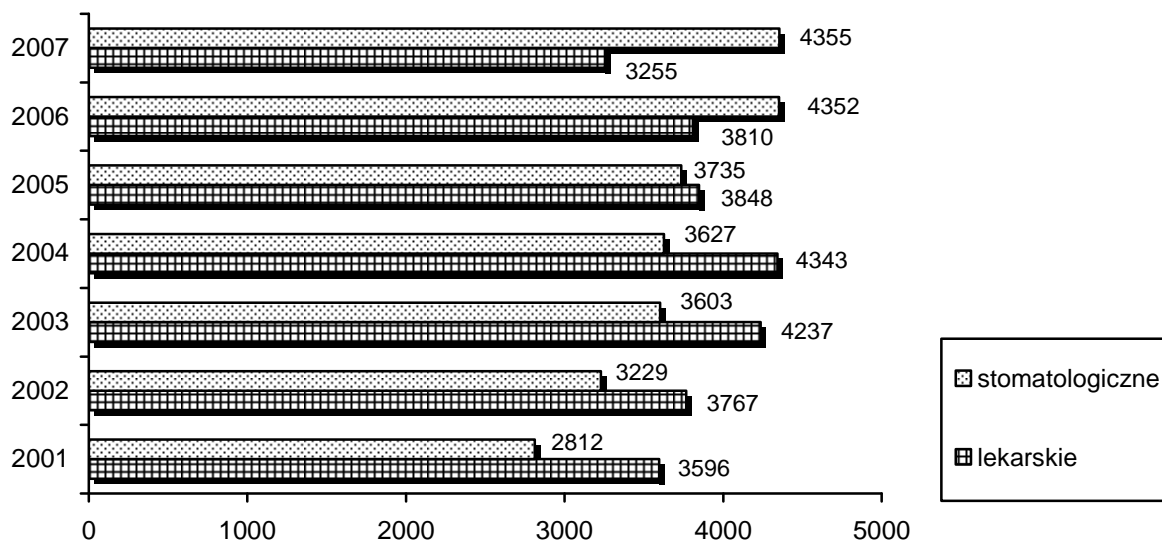

W 2007 r. odnotowano łącznie 7610 praktyk lekarskich i stomatologicznych (o 6,8% mniej niż w ub. roku), prowadzonych było 4355 praktyk stomatologicznych oraz 3255 praktyk lekarskich.

Wykres 10 Struktura praktyk lekarskich realizujących świadczenia finansowane w ramach środków publicznych w 2007 r.

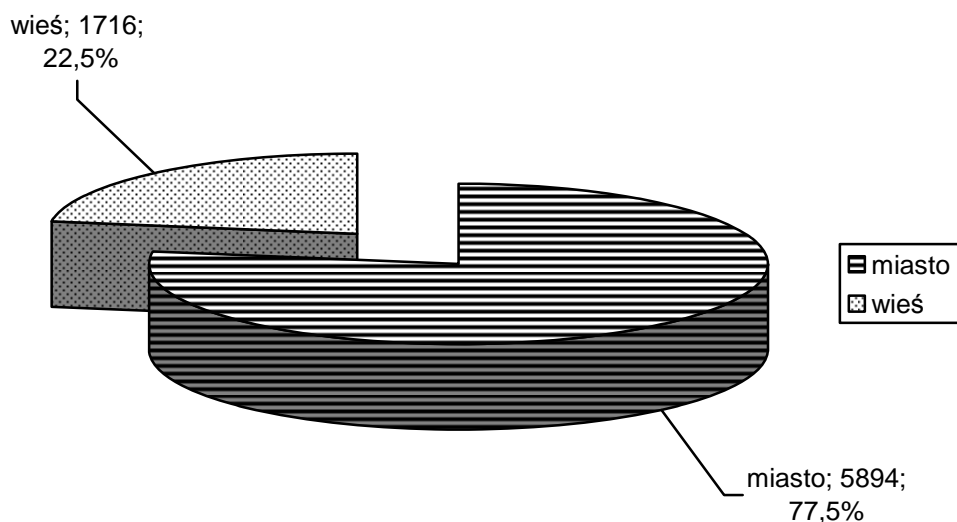

Taka forma ambulatoryjnej opieki była zdecydowanie bardziej popularna w miastach (77,5% ogółu) niż na wsi (22,5%). Spośród praktyk lekarskich realizujących także świadczenia zdrowotne w ramach środków publicznych, 18,3% przeprowadzało profilaktyczne badania pracownicze, to znaczy świadczyło usługi w zakresie służby medycyny pracy. Prawie 90% tych praktyk działało w miastach.

Ogółem w ciągu 2007 r. w ambulatoryjnej opiece zdrowotnej udzielono ponad 270 mln porad. Spośród 251 mln porad udzielonych przez lekarzy w 2007 r. (o 3,7% więcej niż w 2006 r.) 60% dotyczyło podstawowej opieki zdrowotnej, a 40% - opieki specjalistycznej (o 3,3% więcej niż w 2006r.). Porady stomatologiczne w 2007r. utrzymywały się na tym samym poziomie co rok temu - 28 mln.

Wzrostowi liczby porad udzielonych przez lekarzy i lekarzy dentystów w zakładach opieki zdrowotnej w miastach (o 3,5%) towarzyszył wzrost porad udzielonych w zakładach na wsi (o 2,9%). Zmalała natomiast liczba porad udzielonych w ramach praktyk lekarskich w miastach (o 8,1%), a na wsi zaobserwowano minimalny wzrost o 0,2%. Liczba porad w przeliczeniu na 1 mieszkańca w 2007 r. wyniosła 7,4.

Porady w ambulatoryjnej opiece zdrowotnej oszacowano również w podziale na wiek i płeć pacjentów. Ze wszystkich porad udzielonych przez lekarza podstawowej opieki zdrowotnej i lekarza rodzinnego w miastach, 48,6% stanowiły porady udzielone kobietom, 26,3% - dzieciom i młodzieży do lat 18, a 26,5% to porady udzielone osobom w wieku 65 lat i więcej. Podstawowa opieka zdrowotna na wsi charakteryzowała się nieco odmienną strukturą porad - prawie 50% stanowiły porady udzielone kobietom, 24,0% - dzieciom i młodzieży do lat 18, a 29,3% ogółu porad osób w wieku 65 lat i więcej.

W specjalistycznej lekarskiej opiece zdrowotnej w miastach, ze wszystkich porad lekarskich udzielonych w 2007 roku, 55,1 udzielono kobietom, 14,3% stanowiły porady udzielone dzieciom i młodzieży do lat 18, a 19,4% - osobom w wieku 65 lat i więcej. Na wsi specjalistyczne porady lekarskie, według wieku i płci pacjentów, przedstawiały się następująco: 64,2% ogółu porad udzielono kobietom, 12,1% - dzieciom i młodzieży do lat 18, a 15,2% dotyczyło osób starszych, w wieku 65 lat i więcej.

Porady stomatologiczne w miastach były najczęściej udzielane kobietom (50%), prawie 30% tego rodzaju porad dotyczyło dzieci i młodzieży do lat 18, a 12,1% - osób w wieku 65 lat i więcej. Na wsi odsetek porad stomatologicznych udzielonych kobietom był taki sam jak w miastach, a o 2 punkty procentowe wyższy w przypadku porad udzielonych dzieciom i młodzieży do lat 18. Porady stomatologiczne udzielone osobom w wieku 65 lat i starszym stanowiły 9,8%, czyli o 3 punkty procentowe mniej niż na wsi.

Ambulatoryjna opieka zdrowotna obejmuje również **jednostki służby medycyny pracy**. Służba medycyny pracy realizowana jest na poziomie podstawowym i wojewódzkim. Podstawowe jednostki medycyny pracy to: zakłady opieki zdrowotnej, jednostki organizacyjne zakładów opieki zdrowotnej wydzielone w celu realizacji profilaktycznej opieki zdrowotnej nad pracującymi oraz lekarze

wykonyjący indywidualną lub grupową praktykę lekarską. Na poziomie województw stanowią je Wojewódzkie Ośrodki Medycyny Pracy (WOMP).

W 2007 r. funkcjonowało 784 **przychodni służby medycyny pracy** (o 138 więcej niż w 2006 roku), a praktyk lekarskich świadczących usługi medycyny pracy było 1395 (o 33 więcej niż w 2006 roku). W jednostkach tych udzielono ponad 7 mln świadczeń (o 10,2 % więcej niż w roku ub.). Były to głównie porady udzielone przez lekarzy (lekarze dentyści udzielili zaledwie 123 tys. porad).

Wykres 11 Działalność służby medycyny pracy w latach 2000 – 2007

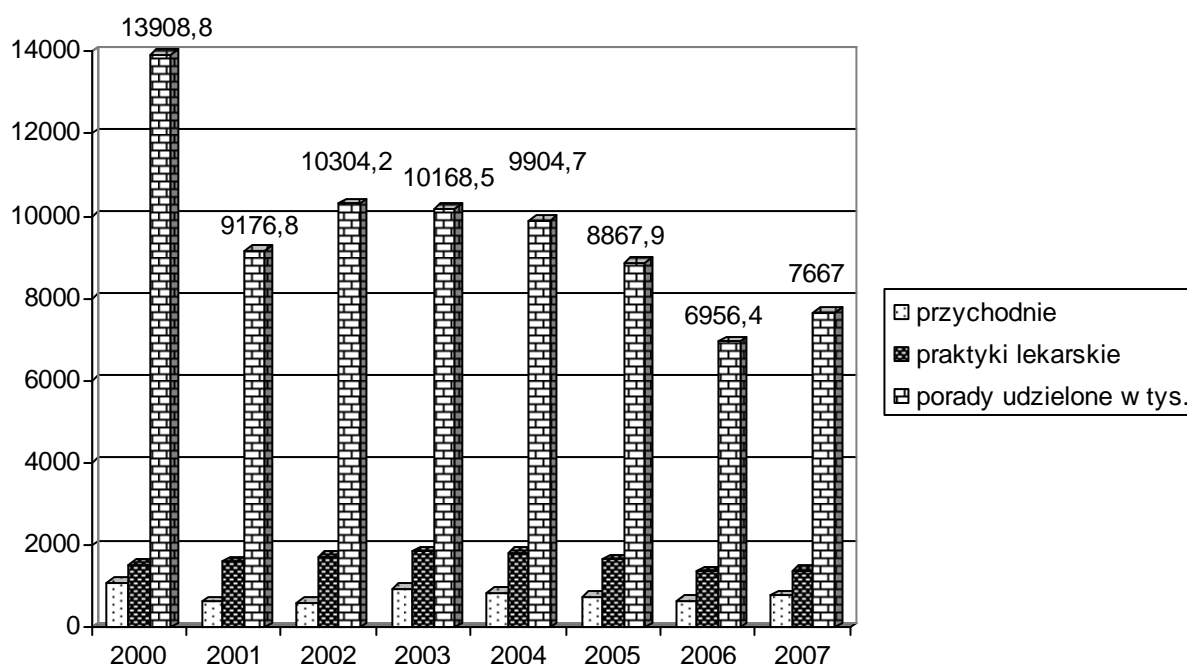

Oprócz praktyk lekarskich realizujących świadczenia zdrowotne finansowane ze środków publicznych, w 2007 r. opiekę zdrowotną zapewniały również praktyki działające wyłącznie w oparciu o środki niepubliczne. Szacuje się, że w praktykach tych udzielono 29,7 mln porad lekarskich i 9,5 mln porad stomatologicznych.

2007 r. był pierwszym pełnym rokiem działania systemu ratownictwa medycznego w oparciu o ustawę z dnia 8 września 2006 roku o Państwowym Ratownictwie Medycznym (Dz.U. Nr 191 poz. 1410 z późn. zm.). Ze względu na inną podstawę prawną oraz odmienną organizację systemu prezentowane w publikacji dane dotyczące struktury jego jednostek nie są w pełni porównywalne z poprzednimi latami. W ramach **ratownictwa medycznego** pomoc medyczną w razie nagłego wypadku świadczyło 1467 zespołów ratownictwa medycznego, w tym 651 zespołów wypadkowych oraz 431 zespołów reanimacyjnych i 385 pozostałych zespołów wyjazdowych, z których 39% stanowiły zespoły podstawowe. W 2007 r. w porównaniu z poprzednim rokiem o 3,5 % zmniejszyła się liczba wyjazdów na miejsce zdarzenia i osiągnęła wielkość 2 942 tys. Były to najczęściej wyjazdy do zdarzeń, które miały miejsce w domu (73%). Podczas przeprowadzonych akcji ratowniczych udzielono pomocy 2 956 tys. osobom, z których 45,7% stanowiły kobiety, a w 7,4% przypadków były to osoby młode - w wieku do 18 lat.

Wykres 12 Zespoły wyjazdowe ratownictwa medycznego w 2006 i 2007 r.

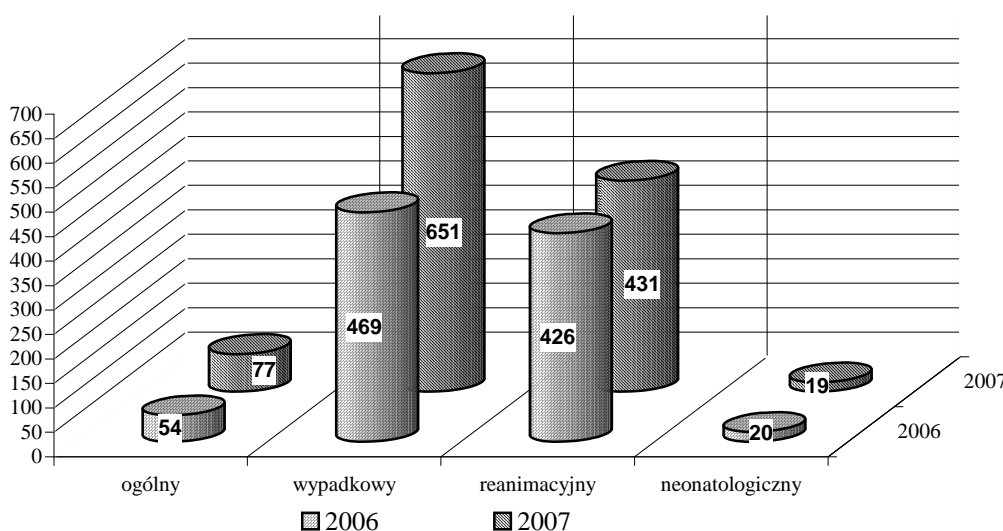

Do systemu ratownictwa medycznego zalicza się również część szpitalnych oddziałów ratunkowych (SOR) (w 2007 r. było ich 183, o 44 więcej niż w roku poprzednim) i część izb przyjęć, których liczba wzrosła w porównaniu z ubiegłym rokiem o 15. W szpitalnych oddziałach ratunkowych i izbach przyjęć udzielono pomocy ponad 4 mln osobom. W tym przypadku kobiety stanowiły 42,2% pacjentów, a dzieci i młodzież do lat 18 - 24% . Łącznie z usług ratownictwa medycznego i pomocy doraźnej skorzystało 2 956 tys. osób, czyli o 4 % mniej niż w 2006 roku.

Wykres 13 Dzieci i młodzież do lat 18, które otrzymały świadczenia medyczne wyjazdowe w latach 2005-2007

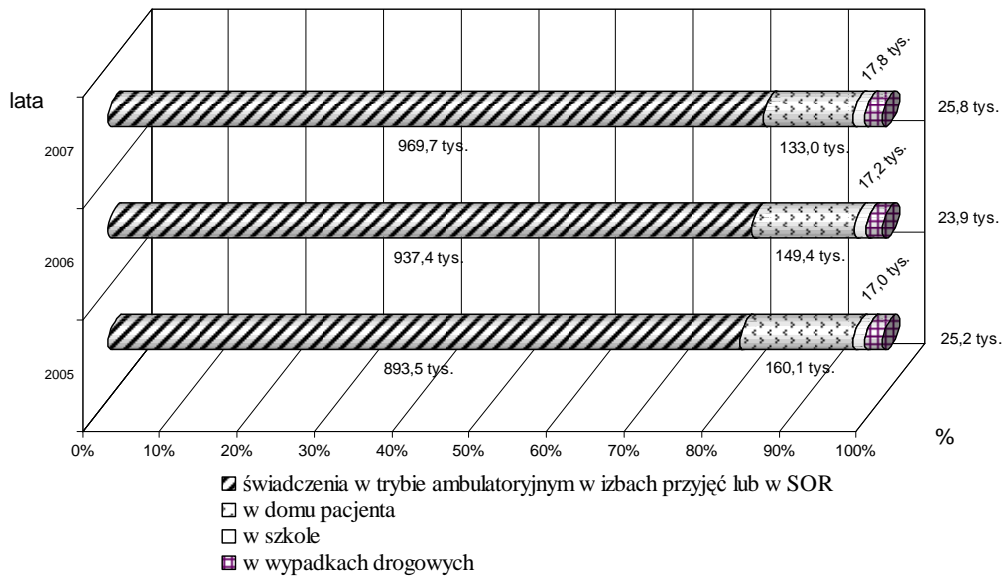

W 2007 r. w Polsce funkcjonowały 23 regionalne centra krwiodawstwa oraz 184 oddziały terenowe. Zbiorowość honorowych krwiodawców liczyła 603 tys. Udało się pobrać 982,5 tys. jednostek krwi pełnej, tj. o 4,2% więcej niż w roku poprzednim. Najlepsze wyniki w tej dziedzinie osiągnęły podobnie jak w roku 2006 województwa: mazowieckie, śląskie i wielkopolskie, gdzie zarejestrowanych było łącznie niemal 200 tys. krwiodawców (o 3,8 tys. mniej niż przed rokiem) i pobrano łącznie 337,5 tys. jednostek krwi pełnej. Krwiodawcy tych województw stanowili 33 % wszystkich zarejestrowanych krwiodawców i oddali 34,3% krwi pełnej w centrach i oddziałach w Polsce. Szczegółową sytuację w poszczególnych województwach przedstawia mapa nr 11.

Wykres 14 Regionalne centra krwiodawstwa i krwiolecznictwa według województw w 2007 r.

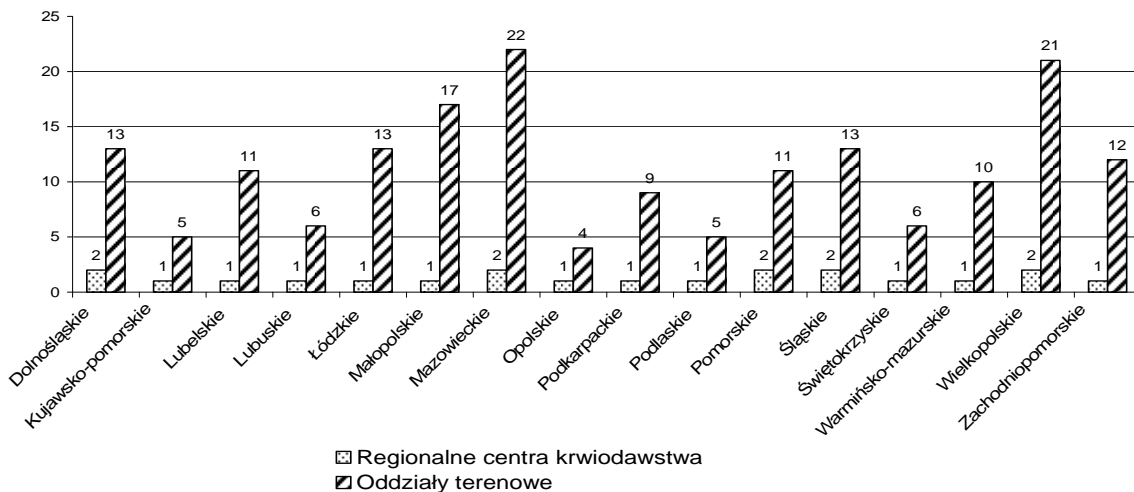

Sieć placówek ochrony zdrowia uzupełniają **apteki i punkty apteczne** zaopatrujące ludność w leki i środki medyczne. W 2007 r. w Polsce funkcjonowało 10632 aptek, tj. o 291 aptek więcej niż w roku ubiegłym. W większości były to jednostki prywatne (10505 aptek), których udział w ogólnej liczbie aptek wyniósł 98,8%. W omawianym roku, podobnie jak w latach poprzednich, tylko około 4,5% aptek ogólnodostępnych pełniło stałe dyżury nocne, a 36% miało je okresowo.

Z każdym rokiem liczba aptek systematycznie rośnie zarówno w miastach jak i na wsi powodując coraz łatwiejszy dostęp do zakupu leków. W konsekwencji liczba ludności ogółem przypadająca na jedną aptekę w 2007 r. zmniejszyła się o 102 osoby do poziomu 3585. Na wsi wskaźnik ten był znacznie wyższy i wyniósł 8222 osoby (w 2006 r. - 8351). Zmiany wielkości wskaźnika w kolejnych latach prezentuje wykres 15.

Wykres 15 Liczba ludności przypadająca na 1 aptekę (w tys. osób)

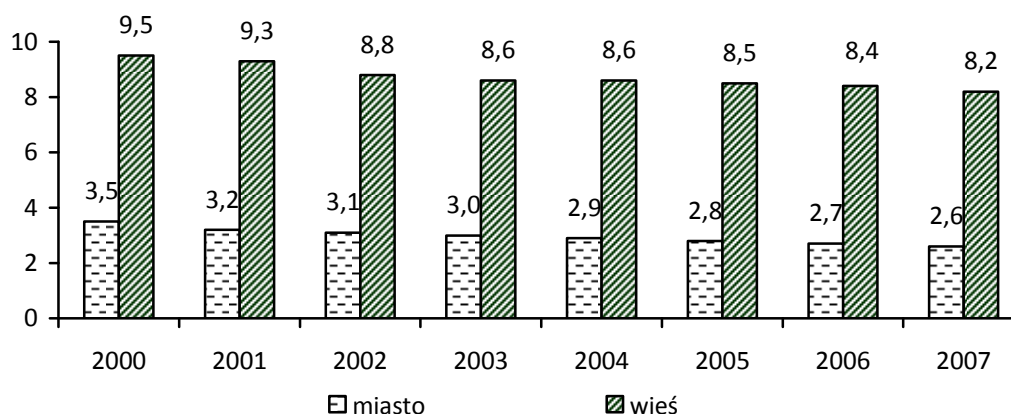

Specyficznymi jednostkami sprzedaży leków gotowych są punkty apteczne. Uzupełniają one infrastrukturę aptek. W 2007 r. było w Polsce 1114 takich punktów, z czego aż 1093 działały na terenach wiejskich. W związku z 7,5% wzrostem liczby punktów aptecznych na wsi w 2007 r., znacznie zmniejszyła się liczba ludności wiejskiej przypadającej na aptekę lub punkt apteczny i wyniosła 5115. Sytuację w tym zakresie w poszczególnych województwach przedstawia mapa nr 12.

W 2007 roku w aptekach ogólnodostępnych i punktach aptecznych pracowało 21271 magistrów farmacji oraz 20052 techników farmaceutycznych. Podobnie jak w dwóch poprzednich latach zdecydowaną większość zatrudnionych stanowiły kobiety (odpowiednio – 85% i 93%).

Placówkami zaliczanymi do systemu opieki zdrowotnej są również **złobki**. Są to jednostki udzielające świadczeń zdrowotnych, które obejmują swoim zakresem działania profilaktyczne i opiekę

nad dzieckiem w wieku do 3 lat, w czasie pracy rodziców lub opiekunów (art. 32b Ustawy z dnia 30.08.1991 r. o zakładach opieki zdrowotnej. Dz.U. Nr 91, poz.408 z późn. zm.).

W końcu 2007 r. funkcjonowały 373 żłobki, w tym 356 placówek publicznych, dla których organem założycielskim był samorząd terytorialny. Ponadto działało również 130 oddziałów żłobkowych przy przedszkolach, w tym 120 przy przedszkolach publicznych. W większości były to placówki jednozmianowe (361 żłobków i 128 oddziałów), jedynie 11 żłobków i 2 oddziały prowadziły działalność na dwie zmiany.

Żłobki i oddziały żłobkowe dysponowały łącznie 26,9 tys. miejsc (co stanowi wzrost o 1,1 tys. w stosunku do roku ubiegłego), z czego niepubliczne placówki oferowały 1091 tj. 4% miejsc. Wskaźnik liczby miejsc na 1000 dzieci do lat 3 w miastach (liczony ze względu na usytuowanie placówek) wyniósł 41. Przeciętna publiczna placówka dysponowała 54 miejscami. Mniejsze były placówki niepubliczne, które oferowały średnio 40 miejsc.

Na koniec 2007 r. opieka w żłobkach i oddziałach żłobkowych obejmowała 27,2 tys. dzieci, w tym 12,9 tys. dziewczynek (47,3%). Najliczniejsza była grupa dwulatków stanowiąca 51,6% ogółu dzieci. Największy wskaźnik dzieci przebywających w ciągu roku w żłobkach w miastach zanotowano w województwie łódzkim i opolskim (odpowiednio 131 oraz 130 na 1000 dzieci do lat 3). Najmniejszy wskaźnik wystąpił w województwie śląskim tj. 49. W ciągu roku we wszystkich placówkach przebywało 52,4 tys. dzieci (prawie dwukrotnie więcej niż według stanu na koniec roku) – co świadczy o dużej fluktuacji. Przeciętny pobyt dziecka w placówce wyniósł - 77 dni. W 2007 roku na każde 1000 dzieci w wieku do 3 lat, do żłobka uczęszczało 24 (w 2006r. wskaźnik ten wyniósł – 23, a w 2005r. – 21).

Wykres 16 Żłobki i oddziały żłobkowe w latach 2001 – 2007

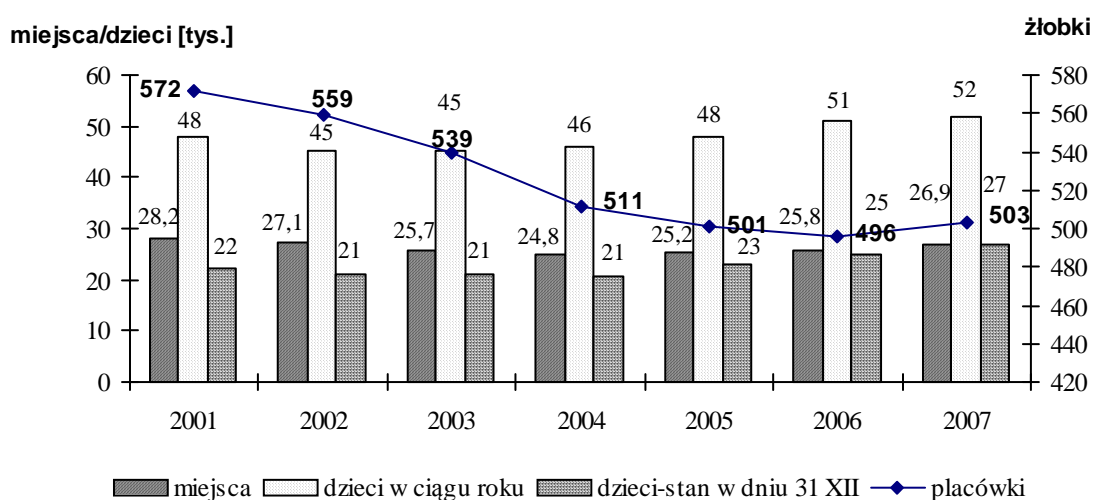

Wśród 6,8 tys. osób pracujących w żłobkach i oddziałach żłobkowych (niezależnie od formy zatrudnienia), dla których było to główne (pierwsze) miejsce pracy, było zatrudnionych 37 lekarzy i 943 pielęgniarki (z czego odpowiednio: 65% i 96% w placówkach publicznych). Przeciętnie w co 20 placówce publicznej pracował lekarz, dla którego było to podstawowe miejsce pracy. W przypadku niepublicznych instytucji lekarz był zatrudniony przeciętnie w co 2 placówce.

Wydatki na **ochronę zdrowia**, zdefiniowaną przez funkcje usług ochrony zdrowia określone w **Narodowym Rachunku Zdrowia**¹⁴, obejmują wydatki ponoszone przez instytucje rządowe i samorządowe, łącznie z Narodowym Funduszem Zdrowia tj. wydatki publiczne oraz wydatki sektora prywatnego i sektora zagranica.

TABL. A Wydatki na ochronę zdrowia łącznie z wydatkami powiązanymi z ochroną zdrowia w 2006 r.^{a)}

Wyszczególnienie	mln zł	% PKB
PRODUKT KRAJOWY BRUTTO	1 060 031	100,00
Publiczne wydatki bieżące	42 968	4,05
z tego:		
Wydatki budżetu państwa	3 387	0,32
Wydatki budżetów jednostek samorządu terytorialnego	1 063	0,10
Fundusze ubezpieczenia społecznego	38 519	3,63
Prywatne wydatki bieżące	19 089	1,80
z tego:		
Wydatki bezpośrednie gospodarstw domowych	16 821	1,59
Inne wydatki prywatne na ochronę zdrowia	2 268	0,21
Razem wydatki bieżące	62 057	5,85
Inwestycje	3 674	0,35
Wydatki ogółem na ochronę zdrowia	65 731	6,20
Wydatki powiązane z ochroną zdrowia (bez wydatków inwestycyjnych)	30 811	2,91
Ogółem wydatki na ochronę zdrowia i powiązane z ochroną zdrowia	96 542	9,11

^{a)} Łącznie z wydatkami sektora Zagranica

¹⁴ Więcej informacji na temat Narodowego Rachunku Zdrowia znaleźć można m.in. w pracach: „A System of Health Accounts” OECD, 2000 oraz „Narodowy Rachunek Zdrowia, Wydatki na ochronę zdrowia 1999, 2002, 2003”, Alina Baran, Małgorzata Żyra.

Wydatki ogółem na ochronę zdrowia tj. wydatki bieżące i inwestycyjne wyniosły w 2006 r. 65,7 mld zł i stanowiły 6,2% Produktu Krajowego Brutto, w tym 70% - to wydatki publiczne.

Bieżące wydatki publiczne wyniosły 43,0 mld zł i stanowiły 4,1% PKB. Relacje te kształtowały się podobnie jak przed rokiem. Wartości podstawowych kategorii Narodowego Rachunku Zdrowia przedstawia tablica A.

Biorąc pod uwagę funkcjonalne przeznaczenie wydatków, można stwierdzić, że w 91% były one poniesione na indywidualną opiekę zdrowotną, pozostałe zaś zostały przeznaczone na działania związane z profilaktyką i zdrowiem publicznym oraz funkcje administracyjne w ochronie zdrowia.

Wykres 17 Wydatki ogółem na ochronę zdrowia według funkcji w 2006 r.

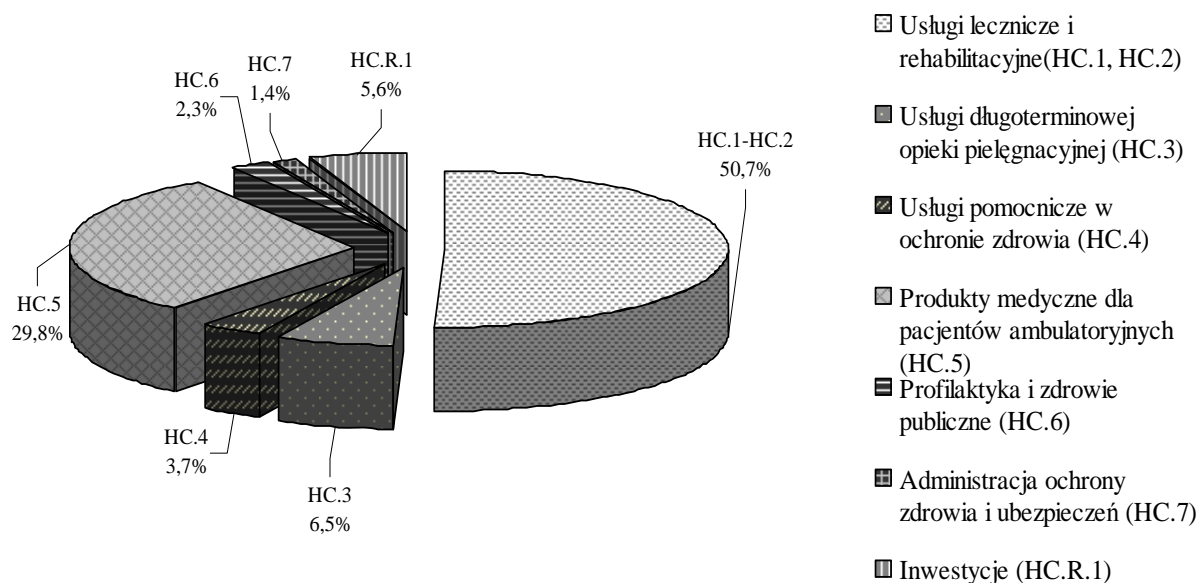

Znaczącą większość wydatków ogółem na ochronę zdrowia stanowią wydatki bieżące, których udział w 2006 r. wyniósł 94,4%. Struktura wydatków bieżących ponoszonych przez poszczególnych płatników kształtowała się następująco: instytucje rządowe i samorządowe (łącznie z NFZ) – 69,2%, sektor prywatny – 30,8% (przed rokiem odpowiednio 68,7% i 31,3%). W ramach wydatków publicznych prawie 85% stanowiły wydatki ponoszone przez NFZ, natomiast w sektorze prywatnym największy strumień wydatków pochodził z budżetów gospodarstw domowych i wyniósł 88,1% wydatków tego sektora, przy czym proporcje te układały się różnie, w zależności od realizowanych funkcji. I tak na przykład, wydatki na indywidualną opiekę zdrowotną w 68,7% były finansowane ze środków publicznych, a w 31,3% przez sektor prywatny. Natomiast w zakresie funkcji dotyczących profilaktyki i zdrowia publicznego wynosiły odpowiednio - 73,1% i 26,9%.

Strumienie wydatków na ochronę zdrowia od poszczególnych płatników trafiają do dostawców dóbr i usług medycznych, realizujących poszczególne funkcje. Struktura tych wydatków kształtuje się różnie w zależności od kategorii dostawców. Na przykład w wydatkach na szpitale 97,8% stanowiły

środki publiczne, a 2,2% środki pochodzące ze źródeł prywatnych. W przypadku świadczeniodawców opieki ambulatoryjnej proporcje te wynosiły odpowiednio – 65,3% i 34,7%, a dla praktyk stomatologicznych – 16,2% i 83,8%.

Wykres 18 Wydatki bieżące na ochronę zdrowia według dostawców dóbr i usług w 2006 r.

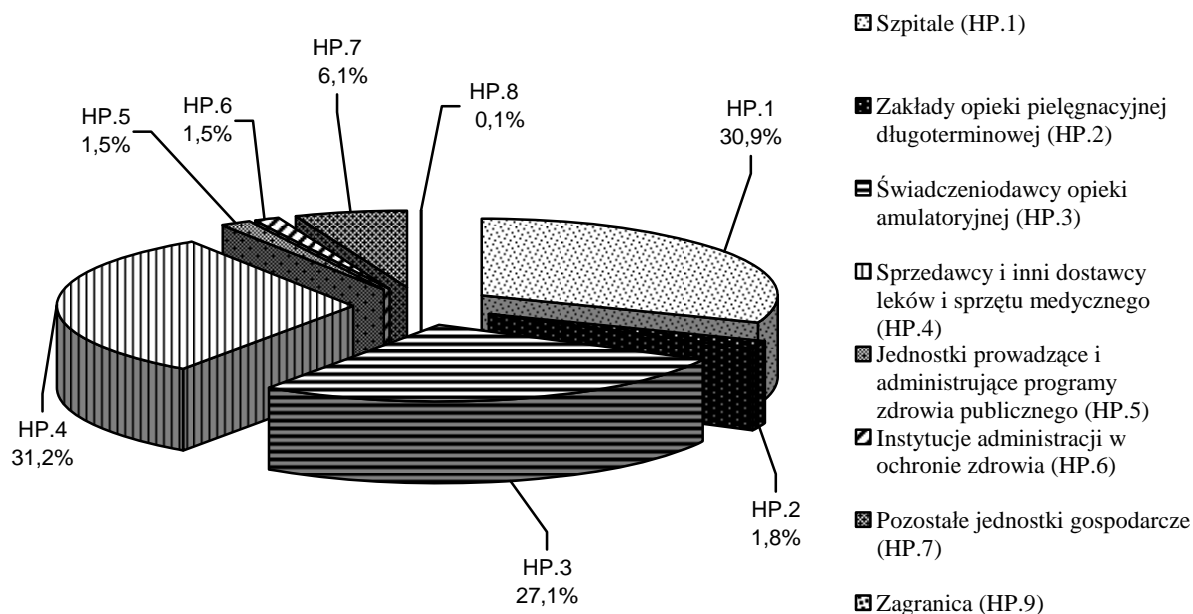

Obok wydatków bezpośrednich (bieżących) występuje grupa wydatków powiązanych z ochroną zdrowia. Należą do nich wydatki inwestycyjne, a także wydatki polegające na dostarczaniu świadczeń pieniężnych, wydatki na kształcenie personelu medycznego, badania i rozwój w ochronie zdrowia i inne. Wydatki powiązane z ochroną zdrowia przedstawia tablica B.

TABL. B Wydatki powiązane z ochroną zdrowia w 2006 r.

Wyszczególnienie	mln zł	%
WYDATKI POWIĄZANE Z OCHRONĄ ZDROWIA	34 485	100,00
w tym:		
Inwestycje (HC.R.1)	3 674	10,65
Kształcenie i szkolenie personelu medycznego (HC.R.2)	1 351	3,92
Badania i rozwój w ochronie zdrowia (HC.R.3)	652	1,89
Kontrola żywności, higieny i wody pitnej (HC.R.4)	637	1,85
Administracja i dostarczanie świadczeń pieniężnych (HC.R.7)	27 900	80,90

W wydatkach powiązanych z ochroną zdrowia dominującą pozycję stanowi grupa (HC.R.7), do której zalicza się świadczenia pieniężne wypłacane poszczególnym osobom lub gospodarstwom domowym. Podstawowym kryterium przyznania tych świadczeń jest stan zdrowia danej osoby lub osoby będącej pod opieką świadczeniobiorcy.

Głównym źródłem finansowania ochrony zdrowia ze środków publicznych były, podobnie jak w roku poprzednim, środki Narodowego Funduszu Zdrowia. Stanowiły one 79% ogółu wydatków publicznych zestawionych w Narodowym Rachunku Zdrowia.

W 2007 r. koszty świadczeń zdrowotnych finansowanych przez Narodowy Fundusz Zdrowia wyniosły 40082,6 mln zł i były przeznaczone głównie na leczenie szpitalne (46,5%), refundację cen leków (16,8%) oraz podstawową opiekę zdrowotną (11,7%). Obok NFZ, źródłami wydatków publicznych na ochronę zdrowia były budżet państwa i budżety jednostek samorządu terytorialnego. Wydatki z budżetu państwa na ochronę zdrowia (dział 851 klasyfikacji budżetowej) wyniosły w 2007 r. 5543,7 mln zł i stanowiły 2,2% wydatków ogółem z budżetu (przed rokiem - 1,7%). Wydatki z budżetów jednostek samorządu terytorialnego (łącznie ze środkami otrzymanymi z budżetu państwa) wyniosły 3061,2 mln zł i stanowiły 2,4% ogółu wydatków samorządów terytorialnych (przed rokiem - 2,6%). Wydatki z budżetu państwa przeznaczone były głównie na: ratownictwo medyczne¹⁵, składki na ubezpieczenia zdrowotne oraz świadczenia dla osób nie objętych obowiązkiem ubezpieczenia zdrowotnego (13,6%), inspekcję sanitarną (13,1%), funkcjonowanie szpitali (12,9%), programy polityki zdrowotnej (11,3%), świadczenia wyspecjalistyczne (7,1%) oraz staże i specjalizacje medyczne (4,8%). Gminy rozdysonowały środki na ochronę zdrowia (450,1 mln zł) głównie na: przeciwdziałanie alkoholizmowi (67,7%), leczenie ambulatoryjne (10,5%) i szpitale (4,6%); powiaty (719,4 mln zł) – na szpitale (47,3%) i składki na ubezpieczenia zdrowotne oraz świadczenia dla osób nie objętych obowiązkiem ubezpieczenia zdrowotnego (43,8%); miasta na prawach powiatu (812,1 mln zł) – na szpitale (38,4%), przeciwdziałanie alkoholizmowi (22,6%), składki na ubezpieczenia zdrowotne oraz świadczenia dla osób nie objętych obowiązkiem ubezpieczenia zdrowotnego (11,5%) oraz na leczenie ambulatoryjne (9,8%); województwa (1079,6 mln zł) – na szpitale (67,6%), staże i specjalizacje medyczne (9,0%) oraz medycynę pracy (7,3%).

¹⁵ Zgodnie z Ustawą z 8.09.2006 r. o Państwowym Ratownictwie Medycznym (Dz.U. Nr 191, poz. 1410) główny ciężar finansowania ratownictwa medycznego został od 2007 r. nałożony na budżet państwa.

2.2 Pomoc społeczna

Opieka i wychowanie dzieci i młodzieży pozbawionej całkowicie lub częściowo opieki i wsparcia ze strony rodziny naturalnej realizowane są w ramach pomocy społecznej m.in. przez całodobowe i dzienne placówki opiekuńczo-wychowawcze oraz rodziny zastępcze.

Zgodnie z ustawą o pomocy społecznej z dnia 12 marca 2004 roku dziecko pozbawione częściowo lub całkowicie opieki rodzicielskiej może być umieszczone w całodobowej placówce opiekuńczo-wychowawczej typu: interwencyjnego, rodzinnego i socjalizacyjnego. Placówki są instytucjonalną formą opieki i do wielu z nich dziecko kierowane jest na pobyt całodobowy na mocy orzeczenia sądowego. Umieszczenie dziecka w placówce powinno jednak nastąpić dopiero po wyczerpaniu możliwości udzielenia mu pomocy w rodzinie naturalnej lub umieszczenia go w rodzinie zastępczej.

Pod koniec 2007 roku funkcjonowało 3535 placówek wsparcia dziennego (z których 1923 pracowało co najmniej 5 dni w tygodniu po minimum 4 godziny dziennie) oraz 697 placówek całodobowych: 239 placówek rodzinnych, 273 socjalizacyjnych, 29 placówek interwencyjnych. Ponadto działało 156 placówek wielofunkcyjnych, łączących działania socjalizacyjne (w 150 placówkach), interwencyjne (w 126 placówkach) oraz realizujących zadania przewidziane dla placówki wsparcia dziennego (w 52 placówkach).

W placówkach, które zapewniały stałą opiekę całodobową, przebywało 19,8 tys. wychowanków (w ciągu roku przez pewien okres przebywało w nich łącznie – 32,4 tys. dzieci), w tym: w placówkach rodzinnych – 1,9 tys. (2,2 tys. w ciągu roku), w socjalizacyjnych - 9,8 tys. (14,1 tys. w ciągu roku), w interwencyjnych – 1,0 tys. (3,7 tys. w ciągu roku), w wielofunkcyjnych - 7,0 tys. (12,4 tys. w ciągu roku). W tych ostatnich większość wychowanków tj. ok. 5,6 tys. (8,2 tys. w ciągu roku) przebywała w części socjalizacyjnej, natomiast 1,4 tys. (4,2 tys. w ciągu roku) w części interwencyjnej placówek.

W instytucjach całodobowych umieszczono więcej chłopców (10,5 tys.) niż dziewczynk (9,3 tys.), a najliczniejszą grupę stanowili wychowankowie w wieku 7-13 lat oraz 14-16 lat (odpowiednio: 36,8% i 31,3% wychowanków).

Wśród wszystkich placówek całodobowych najwięcej dzieci przebywało w placówkach typu socjalizacyjnego (15,4 tys. według stanu na 31.XII 2007 r.) i tu również najliczniej reprezentowana była grupa w wieku 7-13 (35,3% wychowanków) oraz 14-16 lat (31,7%).

Wykres 19 Dzieci w placówkach całodobowych według grup wiekowych w dniu 31 XII

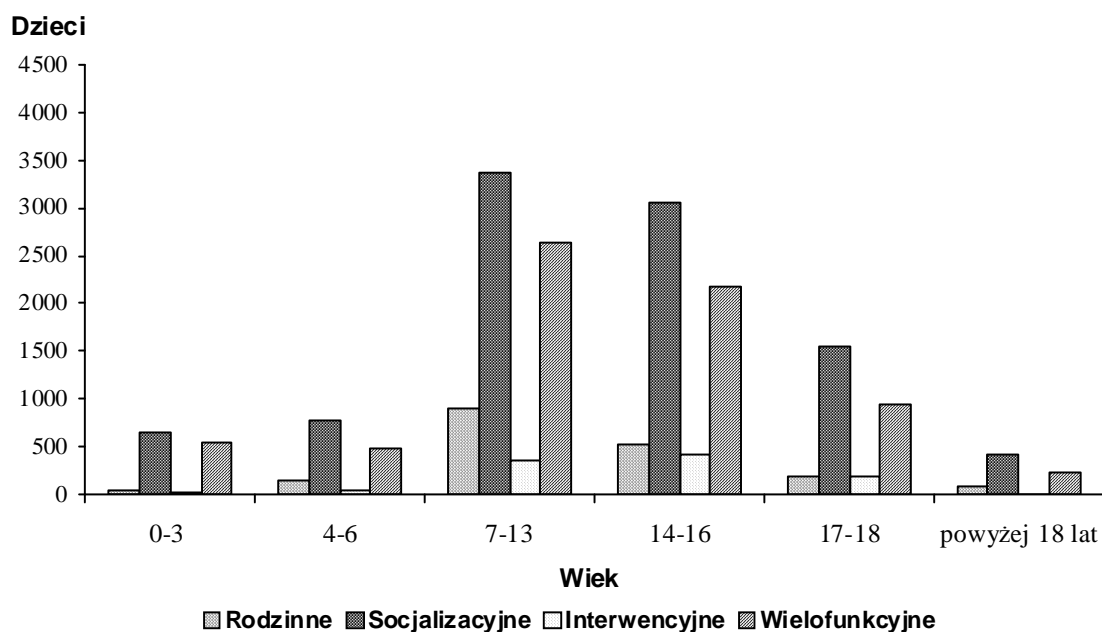

W placówkach typu interwencyjnego przebywało łącznie 2,4 tys. wychowanków według stanu na 31 grudnia, natomiast w ciągu roku - 7,9 tys., z czego 2,8 tys. przebywało w nich dłużej niż 3 miesiące.

Należy zwrócić uwagę, że dzieci najmłodsze (do lat 6) stanowiły 13,7% ogółu dzieci umieszczonych w placówkach całodobowych. W placówkach typu socjalizacyjnego było ich 13,5% (2,1 tys.), typu interwencyjnego – 17,6% (0,4 tys.), w placówkach rodzinnych – 10,6% (0,2 tys.). Jedynie 2,8% (0,6 tys.) wychowanków instytucji całodobowych było sierotami biologicznymi, a 19,1% (3,8 tys.) - półsierotami. Wynika z tego, że ok. 78% umieszczonych w placówkach dzieci posiada obydwój rodziców, którzy nie potrafią jednak lub nie chcą właściwie wypełniać funkcji wychowawczych.

Osoby niepełnosprawne stanowiły 9,2% wychowanków tych placówek (1,8 tys. osób), a przewlekłe chore – 8,9% (1,8 tys. osób).

W ciągu 2007 roku 10,5 tys. wychowanków w wieku do 18 lat opuściło całodobowe placówki opiekuńczo-wychowawcze. Zgodnie z charakterem placówek najwyższy wskaźnik ruchu dzieci do 18 roku życia wystąpił w placówkach interwencyjnych (odchodzący to 71,3% wychowanków) oraz w obrębie placówek wielofunkcyjnych (40,7%). Niższy wskaźnik dotyczył placówek socjalizacyjnych (24,8%). Natomiast w placówkach rodzinnych zapewniających względnie stabilne środowisko wychowawcze, wskaźnik ruchu dzieci wyniósł 8,6%.

Wykres 20 Dzieci do 18 roku życia, które odeszły z placówek całodobowych w ciągu roku

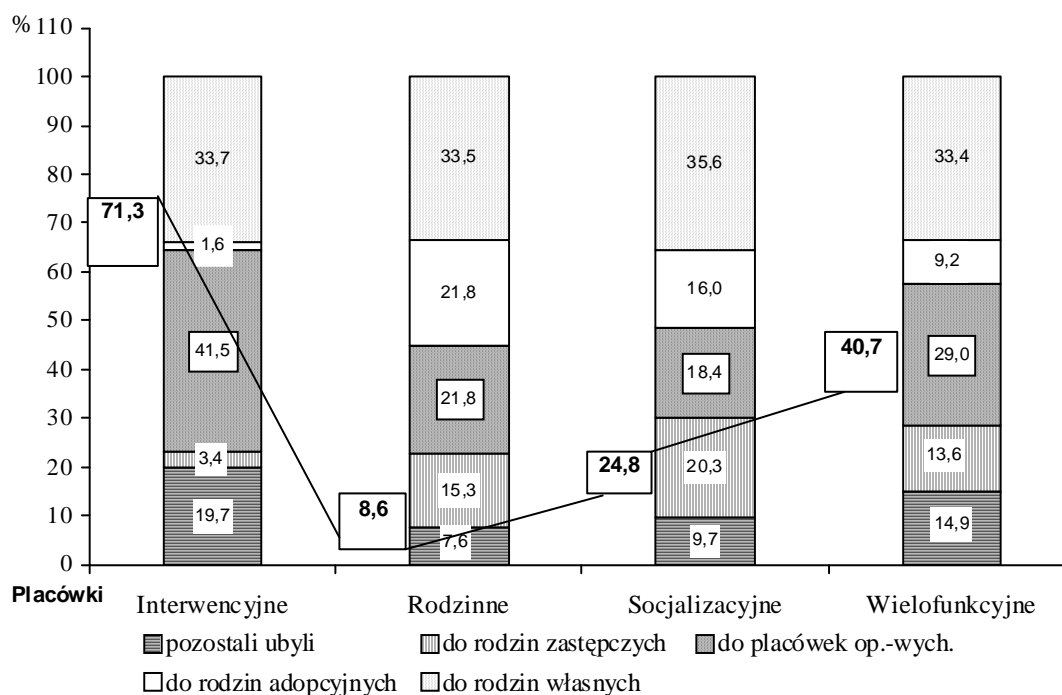

Linia ciągła na wykresie obrazuje odsetek dzieci do lat 18, które opuściły poszczególne rodzaje placówek całodobowych spośród dzieci do 18 roku życia przebywających w tych placówkach w ciągu roku sprawozdawczego.

Spośród wszystkich dzieci do 18 roku życia, które opuściły placówki całodobowe w ciągu roku, ponad 34% wychowanków powróciło do rodzin własnych (3,6 tys.), ponad 9% znalazło opiekę w rodzinach adopcyjnych (1,0 tys.), a ok. 13% umieszczono w rodzinach zastępczych (1,4 tys.). Prawie 29% dzieci zmieniło miejsce pobytu na inną placówkę opiekuńczo-wychowawczą (3,0 tys.), co oznacza, że nadal pozostały w instytucjonalnym systemie opieki.

Ponadto 2,1 tys. pełnoletnich wychowanków opuściło placówki, z czego niewiele ponad 38% założyło własne gospodarstwo domowe.

Placówki opiekuńczo-wychowawcze w swojej działalności wspierane są pracą wolontariuszy. W roku sprawozdawczym 2007 we wszystkich typach placówek pomoc taką świadczyło 11,2 tys. osób, z czego 2,1 tys. wolontariuszy pracowało w placówkach całodobowych.

Dla 64,5% placówek dziennych organem prowadzącym był samorząd gminny lub powiatowy. Pozostałe prowadzone były m.in. przez stowarzyszenia, kościoły i organizacje społeczne. 54,4% placówek działało 5 dni w tygodniu lub więcej przez co najmniej 20 godzin tygodniowo.

Ze wszystkich zbadanych placówek wsparcia dziennego (3,2 tys. opiekuńczych oraz 0,4 tys. specjalistycznych) skorzystało w ciągu roku – 161,7 tys. dzieci i młodzieży, z czego ponad 13% (22,0 tys.) ze specjalistycznych.

Ponadto w strukturze ok. 33% instytucji wielofunkcyjnych działały placówki wsparcia, z których skorzystało w ciągu roku 2,7 tys. osób.

Alternatywą dla systemu instytucjonalnego jest umieszczanie dzieci w **rodzinach zastępczych**. Są to rodziny zapewniające na czas określony (zgodnie z ustawodawstwem do pełnoletności) opiekę i wychowanie dzieciom pozbawionym całkowicie lub częściowo opieki rodzicielskiej. Rodziny zastępcze dzielą się na: spokrewnione i niespokrewnione z dzieckiem, zawodowe niespokrewnione z dzieckiem: wielodzietne, specjalistyczne oraz o charakterze pogotowia rodzinnego.

W końcu 2007 roku w ponad 37,3 tys. rodzin zastępczych wychowywało się 52,7 tys. dzieci do 18 roku życia oraz 3,0 tys. dzieci, które ukończyły 18 lat w roku sprawozdawczym, ale pozostały w rodzinie, w większości (w 95% przypadków) kontynuując naukę.

Wykres 21 Struktura rodzin zastępczych według typów w 2007 r.

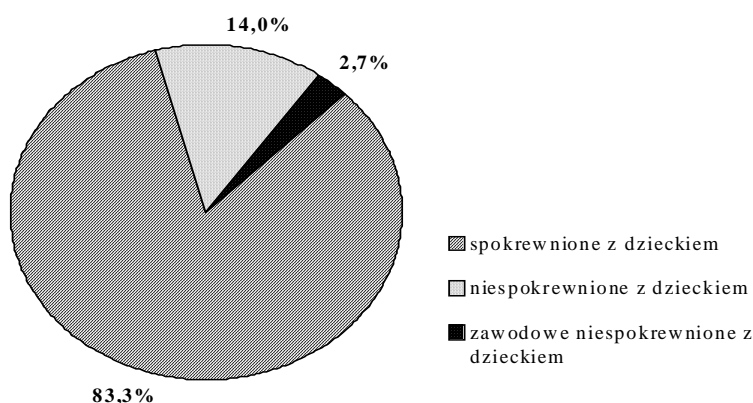

W stosunku do roku 2006 liczba rodzin zastępczych wzrosła nieznacznie, bo o 0,4 tys., a liczba dzieci o 1,4 tys. W porównaniu z rokiem 1990 liczba rodzin zastępczych zwiększyła się o 7,8 tys., a zbiorowość dzieci pod opieką tych rodzin o 15,5 tys.

W 2007 roku rodziny zastępcze spokrewnione z dzieckiem stanowiły ok. 83% ogółu rodzin zastępczych, rodziny niespokrewnione z dzieckiem - 14% i zawodowe rodziny zastępcze prawie 3%. Przebywało w nich na koniec roku odpowiednio: ok. 77%, 16% i 7% ogółu dzieci do 18 roku życia, umieszczonych w rodzinach zastępczych.

W ramach rodzin zawodowych najliczniej (48,4%) reprezentowany był typ rodziny o charakterze pogotowia rodzinnego, następnie rodziny wielodzietne (44,3%). Rodziny specjalistyczne były stosunkowo nieliczne (7,2%), ponieważ dopiero na mocy nowej ustawy z 2004 roku system rodzin zastępczych został o nie rozbudowany. W porównaniu z rokiem 2006, liczba zawodowych rodzin specjalistycznych wzrosła o 35,8%, a wielodzietnych o 49,3%.

W 2007 r. jedynie co trzecia rodzina zastępcza mieszkała na wsi (11,2 tys.), a zdecydowana większość (ok. 70%) - w miastach (26,1 tys.).

Bardzo często (41% przypadków) funkcję rodziny zastępczej pełniła osoba samotna (15,5 tys.). Ponad 78% osób sprawujących opiekę o takim charakterze miało powyżej 40 roku życia.

Prawie 7% ogółu rodzin zastępczych (głównie spokrewnionych) było prowadzone przez osoby w wieku powyżej 70 lat, a niespełna 1% - przez osoby poniżej 21 roku życia.

Najwięcej rodzin (73,3%) miało na wychowaniu jedno dziecko. Wyraźnie zarysowała się ujemna zależność pomiędzy liczbą rodzin zastępczych, a liczbą dzieci przyjętych do rodziny. I tak liczba rodzin wychowujących dwoje dzieci stanowiła 17,8% ogółu rodzin zastępczych (6,7 tys.), udział rodzin z trojgiem dzieci wynosił 5,4% rozważanej zbiorowości (2,0 tys. rodzin), z czworgiem i więcej – 3,4% (1,3 tys.).

Wykres 22 Rodziny zastępcze i dzieci w rodzinach zastępczych w latach 1995 – 2007

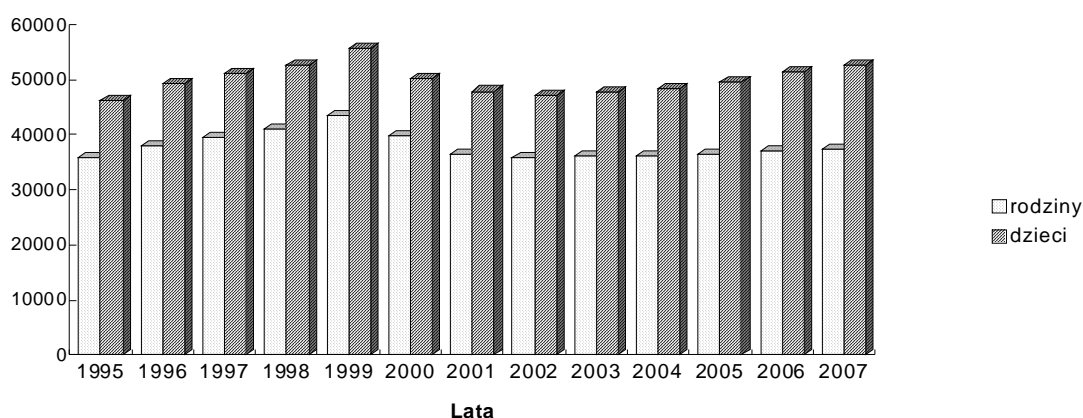

Wśród dzieci przebywających w roku 2007 w rodzinach zastępczych, najmniej było dzieci najmłodszych tj. w przedziale wiekowym 0-3 lata (4,2 tys., co stanowiło 7,9% ogółu dzieci w takich rodzinach). Największy odsetek stanowiły dzieci w wieku 7-13 lat oraz 14-18 lat (odpowiednio 22,1 tys. tj. prawie 42% zbiorowości i 20,2 tys. tj. ok. 38%).

Po raz pierwszy w swoim życiu do rodzin zastępczych trafiło 10,7 tys. dzieci. W stosunku do 60% z nich opieki podjęły się rodziny spokrewnione z dzieckiem. Łącznie we wszystkich typach rodzin zastępczych przebywało 4,9 tys. dzieci posiadających orzeczenie o niepełnosprawności.

W roku sprawozdawczym 2007 rodziny zastępcze opuściło 5,2 tys. wychowanków do 18 roku życia. W liczbie tej prawie 34% (1,8 tys.) powróciło do rodziny naturalnej, ponad 17% (0,9 tys.) przekazano do adopcji, prawie 26% (1,3 tys.) umieszczono w innej rodzinie zastępczej, a ok.17% w placówce opiekuńczo-wychowawczej (0,9 tys.).

Ponadto rodziny zastępcze opuściło 2,0 tys. wychowanków powyżej 18 roku życia. Z tej zbiorowości 49,4% osób usamodzielniało się, a wśród usamodzielnionych 64,5% wychowanków założyło własne gospodarstwo domowe.

Wykres 23 Dzieci do 18 roku życia, które opuściły rodziny zastępcze w 2007 r.

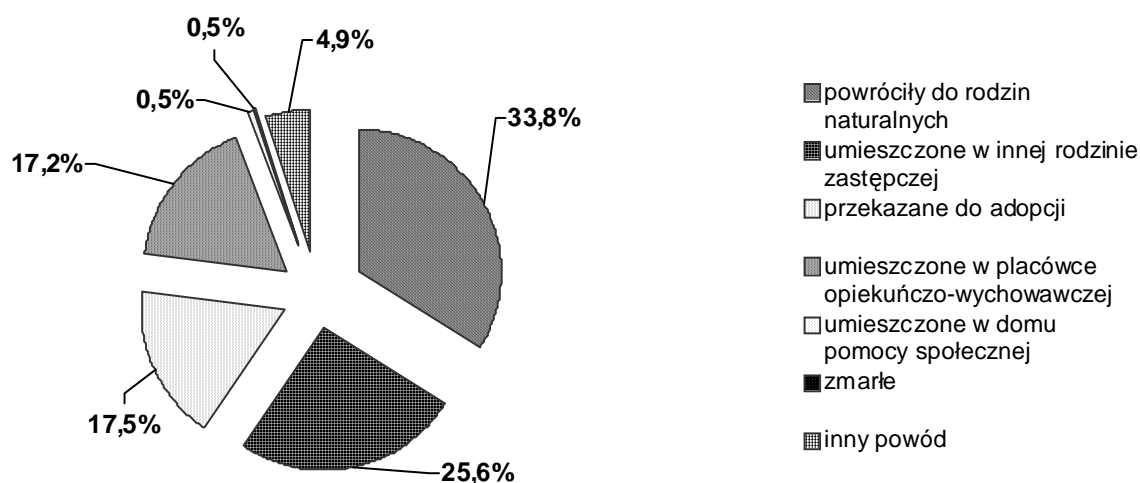

W końcu 2007 r. zbadano 1313 **stacjonarnych zakładów pomocy społecznej**, wśród których ponad 62% stanowiły domy pomocy społecznej (821), prawie 25% placówki dla osób bezdomnych (domy, schroniska, noclegownie, domy dla matek z dziećmi i kobiet w ciąży - 323), ok.4% placówki zapewniające całodobową opiekę osobom niepełnosprawnym, przewlekle chorym lub osobom w podeszłym wieku w ramach działalności gospodarczej i statutowej, stacjonarne środowiskowe domy samopomocy i pozostałe niezaklasyfikowane do powyższych kategorii (169) oraz 83 filie zakładów. Dla 756 placówek i filii organem prowadzącym był samorząd terytorialny - 54,2% (a w przypadku domów pomocy społecznej 75%). Pozostałe zakłady prowadzone były m.in. przez kościoły i związki wyznaniowe, osoby fizyczne i prawne, stowarzyszenia, fundacje.

Niektóre zakłady, które mogą i świadczą usługi dla różnych grup mieszkańców, posiadają tzw. „oddziały”. Uwzględniając zróżnicowaną działalność skierowaną do poszczególnych grup mieszkańców, możemy mówić o 1440 takich „miejscach pobytu” w placówkach macierzystych oraz 86 w filiach. Najwięcej zakładów i filii (327 tj. 21,4%) przeznaczonych było dla osób w podeszłym wieku, 277 (18,2%) dla osób bezdomnych, 271 (17,8%) dla osób przewlekle somatycznie chorych, 213 (14,0%) dla osób przewlekle psychicznie chorych, 191 (12,5%) dla dorosłych niepełnosprawnych intelektualnie, 116 (7,6%) dla dzieci i młodzieży niepełnosprawnej intelektualnie, 76 (5,0%) dla matek z małoletnimi dziećmi i kobiet w ciąży, 35 (2,3%) dla osób niepełnosprawnych fizycznie, 20 (1,3%) dla pozostałych osób.

Stacjonarne zakłady pomocy społecznej dysponowały łącznie 101,1 tys. miejsc (99,1 tys. miejsc w 2006 r.). Wskaźnik miejsc na 10 tys. ludności wyniósł 26,5.

W 2007 r. w domach i zakładach pomocy społecznej przebywało 96,7 tys. mieszkańców, tj. o 1,0 tys. osób więcej niż w poprzednim roku (94,4 tys.). Wśród nich 46,5% stanowiły kobiety (45,0 tys.). Pod względem struktury według wieku najmniej liczna była grupa osób młodych do 18 roku życia,

stanowiąca 3,7% ogółu mieszkańców (3,6 tys.), a największy udział w rozważonej zbiorowości miały osoby w wieku 41-60 lat (32,6% tj. 31,5 tys.).

Wykres 24 Mieszkańcy zakładów stacjonarnych pomocy społecznej według wieku w 2007 r.

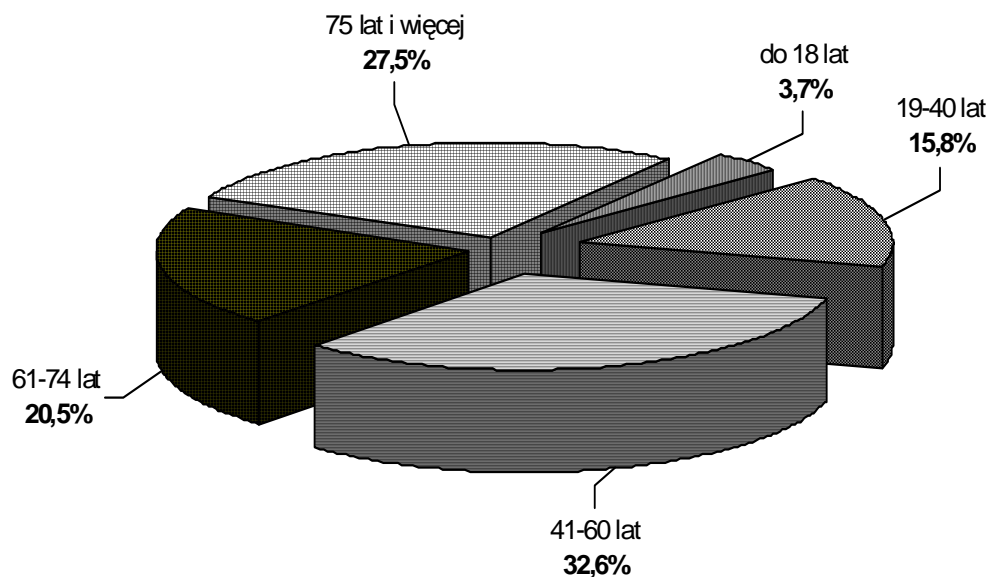

W domach i na oddziałach dla osób w podeszłym wieku przebywało 16,6 tys. osób (17,2% ogółu mieszkańców stacjonarnych zakładów pomocy społecznej). Osoby przewlekle somatycznie chore stanowiły 22,5% tej zbiorowości (21,8 tys.), przewlekle psychicznie chore 20,3% (19,6 tys.), dorosłe niepełnosprawne intelektualnie 14,9% (14,4 tys.), dzieci i młodzież niepełnosprawna intelektualnie 8,2% (7,9 tys.). Osób niepełnosprawnych fizycznie było niespełna 2% (1,8 tys.), a mieszkańców domów dla matek z małoletnimi dziećmi i kobiet w ciąży 2,3% (2,2 tys.). Osoby bezdomne stanowiły 12,5% korzystających z placówek pomocy społecznej (12,0 tys.) i w grupie tej bardzo wyraźnie przeważali mężczyźni (88,6%).

Wykres 25 Mieszkańcy zakładów stacjonarnych pomocy społecznej w 2007 r.

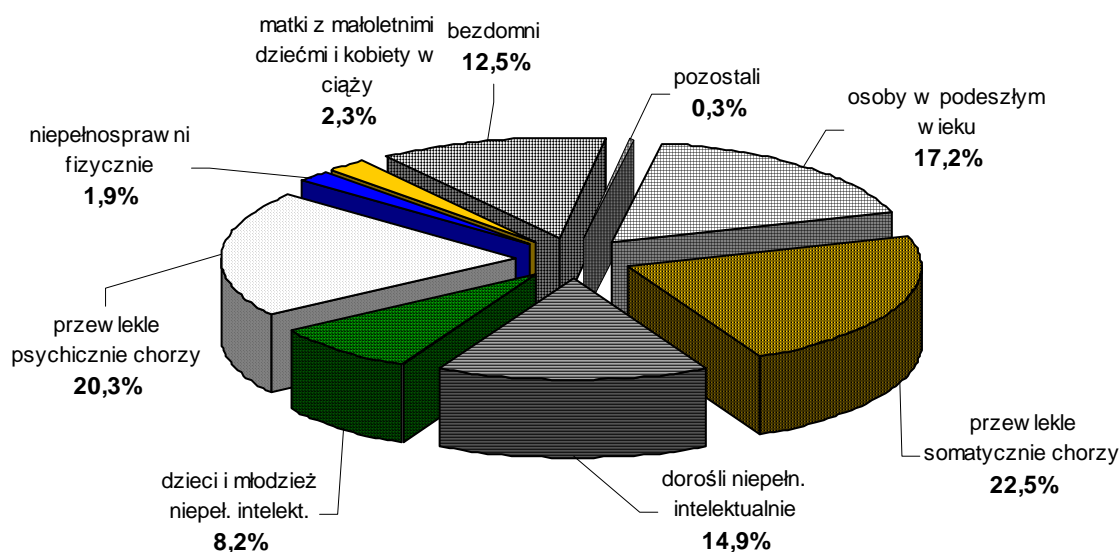

Zmiany w przepisach dotyczących finansowania pobytu osób w domach opieki społecznej określające, że pierwszym płatnikiem jest osoba korzystająca z pomocy, w dalszej kolejności zobowiązana jest do tego rodzina, a wreszcie gmina (nie zaś budżet państwa, jak to miało miejsce do 2004 roku), wpłynęły w latach ubiegłych na zmniejszenie się liczby osób oczekujących na przyjęcie w poczet mieszkańców. W roku 2007 liczba ta wzrosła w porównaniu z rokiem 2006 o 0,9 tys. i wyniosła 7,6 tys., ale w porównaniu do sytuacji sprzed 4 lat, była nadal niższa (19,8 tys. w roku 2003).

Większość mieszkańców stacjonarnych zakładów pomocy społecznej (86,5%) uczestniczyła przynajmniej w części w finansowaniu swego pobytu pokrywając koszty z dochodów własnych np. własnej emerytury, renty, zasiłku stałego, z czego zaledwie 4,5% w pełnej wysokości. Dla 7% mieszkańców pobyt opłacany był w całości przez gminę lub budżet państwa, a 3,3% przebywających w omawianych zakładach zwolniono z odpłatności.

Wśród osób pracujących w stacjonarnych zakładach pomocy społecznej (niezależnie od formy zatrudnienia), dla których było to główne (pierwsze) miejsce pracy (ogółem 54,5 tys. osób), tylko 0,5% stanowili lekarze (0,3 tys.). Ponadto pracowało w nich 7,7 tys. pielęgniarek (14,2%), w tym ok. 3% z tytułem magistra oraz 1,1 tys. fizjoterapeutów (2,1%), w tym 28,2% posiadających tytuł magistra. W wykonywaniu opieki nad mieszkańcami personel wspierało 2,8 tys. osób pracujących w tych zakładach na zasadach wolontariatu.

Oprócz stacjonarnych form pomocy społecznej realizowana jest również **pomoc**¹⁶ polegająca na udzielaniu świadczeń pieniężnych i niepieniężnych osobom spełniającym określone kryteria i zakwalifikowanym do otrzymania takiej pomocy w miejscu ich zamieszkania. Podstawowym celem jest wsparcie osób i rodzin oraz umożliwienie przezwycięzenia przez nie trudnych sytuacji życiowych.

¹⁶ Na podstawie wyników badania MPiPS-03 Sprawozdanie z udzielonych świadczeń pomocy społecznej w 2007 r. prowadzonego przez Ministerstwo Pracy i Polityki Społecznej.

Zmiany w prawodawstwie dokonane w 2004 roku stworzyły dwa nowe, uzupełniające się, ale odrębne systemy wsparcia tj. system świadczeń społecznych i system świadczeń rodzinnych. Prezentowane dalej dane o formach pomocy dotyczą pierwszego z wymienionych.

W 2007 r. świadczenia społeczne w ramach zadań własnych i zadań zleconych (bez względu na ich rodzaj, formę, liczbę oraz źródło finansowania) przyznano 2,4 mln osób - o 0,4 mln osób mniej niż w roku poprzednim. Ze świadczeń tych skorzystało 1,4 mln rodzin, w których łącznie było 4,4 mln osób. Wskaźnik osób korzystających ze świadczeń pomocy społecznej wyniósł w skali kraju 621 osób na 10 tys. ludności.

W jednej rodzinie mogło wystąpić kilka przyczyn udzielenia pomocy środowiskowej. Tak jak w roku ubiegłym, najczęściej pomocy udzielano z powodu ubóstwa – było ono przyczyną przyznania świadczenia 791,3 tys. rodzin (o 143,2 tys. mniej niż w 2006 r.), które liczyły 2,4 mln osób. Innymi powodami udzielenia pomocy były: bezrobocie (690,6 tys. rodzin, tj. 2,3 mln osób), niepełnosprawność (411,5 tys. rodzin – 1,1 mln osób), długotrwała lub ciężka choroba (378,4 tys. rodzin – 1,0 mln osób) oraz bezradność w sprawach opiekuńczo-wychowawczych i w prowadzeniu gospodarstwa domowego (298,3 tys. rodzin – 1,2 mln osób). Ponadto jako przyczyny przyznania pomocy wystąpiły: alkoholizm, potrzeba ochrony macierzyństwa, bezdomność, przemoc w rodzinie lub inna sytuacja kryzysowa, trudności w przystosowaniu do życia po opuszczeniu zakładu karnego lub placówki opiekuńczo-wychowawczej, sieroctwo, narkomania, klęska żywiołowa lub ekologiczna.

Wykres 26 Liczba rodzin korzystających z pomocy środowiskowej (w tys.) według powodów przyznania tej pomocy w 2007 r.

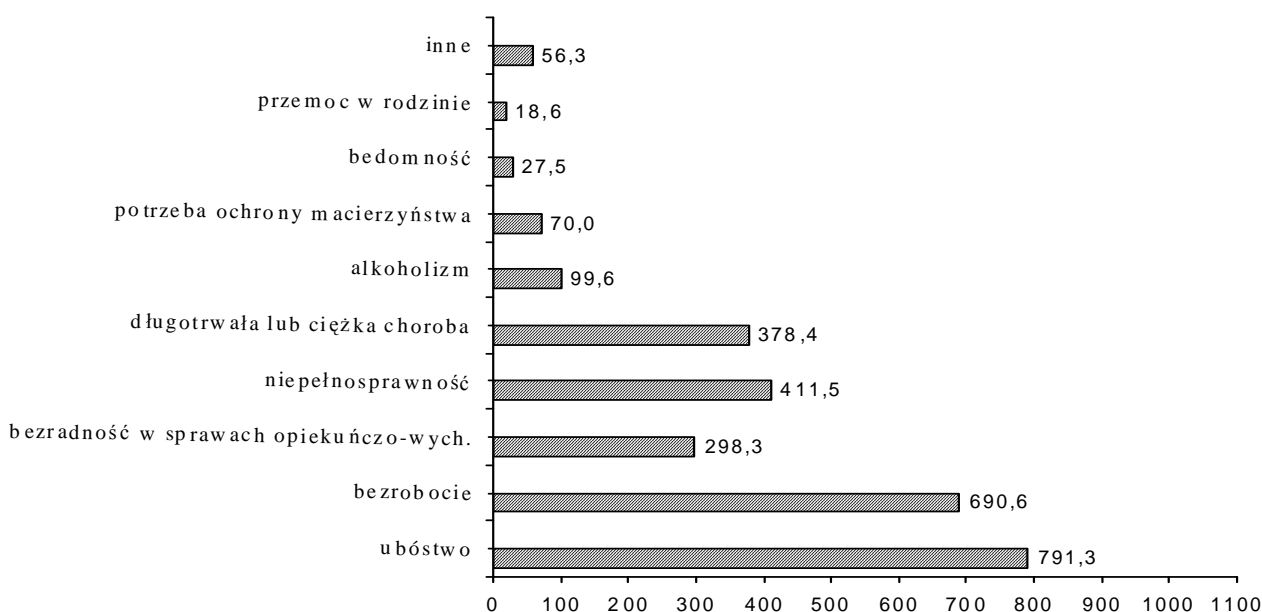

W 2007 r. z zasiłków stałych skorzystało 184,3 tys. osób. Zasiłki te były wypłacane z tytułu całkowitej niezdolności do pracy z powodu wieku lub niepełnosprawności. Zasiłki okresowe przyznano 552,6 tys. osób, w tym 78% stanowiły zasiłki okresowe przyznane z powodu braku możliwości zatrudnienia (431,3 tys. osób), prawie 10% z powodu długotrwałej choroby (54,9 tys. osób) i prawie 11% z powodu niepełnosprawności (59,9 tys. osób).

Dużą grupę beneficjentów (1,1 mln) stanowiły osoby korzystające z różnego rodzaju zasiłków celowych. Były one przyznawane z tytułu zaspokojenia niezbędnej potrzeby bytowej, pokrycia części lub całości wydatków na świadczenia zdrowotne, zakup żywności, opału, odzieży, niezbędnych przedmiotów użytku domowego, wykonania drobnych remontów i napraw w mieszkaniu, pokrycia kosztów pogrzebu. Mogły być również przyznane osobie lub rodzinie, które poniosły straty w wyniku zdarzenia losowego, klęski żywiołowej lub ekologicznej.

Oprócz osób korzystających ze świadczeń pieniężnych (1940,0 tys. osób) liczna grupa (1245,1 tys. osób) otrzymała pomoc w formie niepieniężnej. Był to głównie codzienny gorący posiłek (dla 1085,9 tys. osób), zaopatrzenie w bieliznę, odzież i obuwie (16,2 tys. osób), zapewnienie schronienia w noclegowniach, schroniskach i domach dla bezdomnych (11,1 tys. osób), sprawienie pogrzebu zgodnie z wyznaniem zmarłego (5,0 tys. osób), usługi opiekuńcze obejmujące zaspokajanie codziennych potrzeb życiowych, opiekę higieniczną, pielęgnację, zapewnienie kontaktów z otoczeniem oraz specjalistyczne usługi opiekuńcze dla osób z zaburzeniami psychicznymi (100,0 tys. osób).

W ramach pomocy społecznej organizowanej i świadczonej przez jednostki samorządu terytorialnego (zadania własne i zlecone), a także realizowanej przez powiatowe centra pomocy rodzinie (zadania własne oraz z zakresu administracji rządowej), na pomoc społeczną w 2007 r. wydano 3,3 mld zł, tj. o ok. 411,0 mln zł mniej niż w roku 2006.

Pomoc w formie pieniężnej stanowiła 75% wydatkowanej kwoty. Na zasiłki stałe przeznaczono 602,8 mln zł, na zasiłki okresowe - 541,1 mln zł i 736,6 mln zł na zasiłki celowe. Kwota wydatkowana na ostatnie z wymienionych świadczeń zmniejszyła się w stosunku do roku ubiegłego o 470,0 mln zł. Warto przy tym zauważyć, że ubiegłoroczny wzrost kwoty w stosunku do roku 2005 wynikał z pokrycia zwiększonych wydatków związanych z klęskami żywiołowymi oraz pomocą dla rodzin ofiar katastrof górniczych, co w 2007 roku nie miało już miejsca.

Ponadto w ramach pomocy niepieniężnej wydatkowano kwotę 832,8 mln zł, z której prawie 52% przeznaczono na posiłki (430,4 mln zł, tj. o prawie 19 mln zł więcej niż w roku ubiegłym). Na ubranie, schronienie oraz sprawienie pogrzebu przeznaczono odpowiednio: 3,0 mln zł, 21,8 mln zł i 9,4 mln zł, natomiast na usługi opiekuńcze wraz ze specjalistycznymi usługami opiekuńczymi wydatkowano kwotę 352,4 mln zł.

Wydatki publiczne na zadania związane z **pomocą społeczną i polityką społeczną** zawarte są w działach Pomoc społeczna (dział 852 klasyfikacji budżetowej) i Pozostałe zadania w zakresie polityki społecznej (dział 853 klasyfikacji budżetowej). Wydatki z budżetu państwa na **pomoc społeczną** wyniosły w 2007 r. 12788,3 mln zł i stanowiły 5,1% wydatków ogółem z budżetu (5,7% przed rokiem). Wydatki z budżetów jednostek samorządu terytorialnego (łącznie ze środkami otrzymanymi z budżetu państwa) wyniosły 18941,0 mln zł i stanowiły 14,7% ogółu wydatków samorządów terytorialnych (15,2% przed rokiem).

Wydatki z budżetu państwa były przeznaczone głównie na świadczenia rodzinne, zaliczkę alimentacyjną oraz składki na ubezpieczenia emerytalne i rentowe z ubezpieczenia społecznego za osoby otrzymujące świadczenie pielęgnacyjne (70,0%), domy pomocy społecznej (9,3%), a także na zasiłki i pomoc w naturze oraz składki na ubezpieczenia emerytalne i rentowe za osoby, które rezygnują z zatrudnienia w związku z koniecznością sprawowania bezpośredniej, osobistej opieki nad długotrwale lub ciężko chorym członkiem rodziny (8,5%).

Gminy rozdysponowały środki na pomoc społeczną (10692,4 mln zł) głównie na świadczenia rodzinne, zaliczkę alimentacyjną oraz składki na ubezpieczenia emerytalne i rentowe z ubezpieczenia społecznego za osoby otrzymujące świadczenie pielęgnacyjne (65,5%), zasiłki i pomoc w naturze oraz składki na ubezpieczenia emerytalne i rentowe za osoby, które rezygnują z zatrudnienia w związku z koniecznością sprawowania bezpośredniej, osobistej opieki nad długotrwale lub ciężko chorym członkiem rodziny (10,3%) oraz ośrodki pomocy społecznej (9,0%). Wydatki z budżetów powiatów (2564,6 mln zł) zostały skierowane na domy pomocy społecznej (54,9%), placówki opiekuńczo-wychowawcze (20,2%) oraz rodziny zastępcze (16,1%), a miast na prawach powiatu (5642,8 mln zł) – na świadczenia rodzinne, zaliczkę alimentacyjną oraz składki na ubezpieczenia emerytalne i rentowe z ubezpieczenia społecznego za osoby otrzymujące świadczenie pielęgnacyjne (35,1%), domy pomocy społecznej (12,0%), zasiłki i pomoc w naturze oraz składki na ubezpieczenia emerytalne i rentowe za osoby, które rezygnują z zatrudnienia w związku z koniecznością sprawowania bezpośredniej, osobistej opieki nad długotrwale lub ciężko chorym członkiem rodziny (10,9%) oraz dodatki mieszkaniowe (9,3%). Województwa rozdysponowały środki na pomoc społeczną (41,2 mln zł) na regionalne ośrodki polityki społecznej (49,4%), domy pomocy społecznej (14,1%) oraz placówki opiekuńczo-wychowawcze (6,6%).

Wydatki z budżetu państwa na **pozostałe zadania w zakresie polityki społecznej** wyniosły w 2007 r. 7703,5 mln zł i stanowiły 3,1% wydatków ogółem z budżetu (4,5% przed rokiem). Wydatki z budżetów jednostek samorządu terytorialnego (łącznie ze środkami otrzymanymi z budżetu państwa) wyniosły 1724,7 mln zł i tak jak w ubiegłym roku stanowiły 1,3% ogółu wydatków samorządów terytorialnych. Wydatki z budżetu państwa były przeznaczone głównie na rentę socjalną oraz zasiłki i świadczenia przedemerytalne (69,6%) oraz na dotacje dla Państwowego Funduszu Rehabilitacji Osób Niepełnosprawnych (5,9%).

Gminy rozdysponowały środki na pozostałe zadania w zakresie polityki społecznej (92,8 mln zł) głównie na żłobki (56,1%), rehabilitację zawodową i społeczną osób niepełnosprawnych (7,0%), Państwowy Fundusz Rehabilitacji Osób Niepełnosprawnych (3,4%) oraz specjalistyczne ośrodki szkoleniowo – rehabilitacyjne (3,1%), powiaty wydatkowały je (552,3 mln zł) - na powiatowe urzędy pracy (84,9%), zespoły do spraw orzekania o niepełnosprawności (6,8%), miasta na prawach powiatu (465,3 mln zł) – na żłobki (43,9%), powiatowe urzędy pracy (37,5%) oraz zespoły do spraw orzekania o niepełnosprawności (5,1%), a województwa (614,3mln zł) – głównie na wojewódzkie urzędy pracy (67,3%).

2.3 Opieka zdrowotna w Polsce i w innych krajach OECD

Przedmiotem analizy jest porównanie sytuacji w wybranych obszarach opieki zdrowotnej w krajach OECD przy pomocy wskaźników dotyczących zasobów ochrony zdrowia, korzystania ze świadczeń opieki zdrowotnej oraz wydatków na ochronę zdrowia. Chociaż ze względu na różnice metodologiczne występujące w opracowaniach statystycznych poszczególnych krajów prezentowane dane nie zawsze są w pełni porównywalne, przedstawiony dalej zestaw wskaźników pozwala na ogólną ocenę systemu opieki zdrowotnej w Polsce na tle wybranych krajów OECD.

Do analizy **personelu medycznego** wykorzystano wskaźniki dotyczące liczby lekarzy, lekarzy dentyistów, farmaceutów i pielęgniarek w przeliczeniu na 1000 mieszkańców. Według definicji OECD dane dotyczące personelu medycznego obejmują osoby pracujące bezpośrednio z pacjentem. Należy zwrócić uwagę na występujące różnice metodologii obliczania tych kategorii w poszczególnych krajach. W Polsce pracownicy medyczni ochrony zdrowia to osoby pracujące bezpośrednio z pacjentem, tj. bez osób, dla których głównym miejscem pracy jest uczelnia, jednostka administracji państwowej i samorządu terytorialnego albo NFZ. Każda z osób ujęta jest tylko raz, według podstawowego miejsca zatrudnienia. W niektórych krajach dane o pracownikach medycznych obejmują również osoby posiadające prawo wykonywania zawodu medycznego, ale niepraktykujące w swoim zawodzie (np. pracujące w administracji lub przy badaniach naukowych). W przypadku lekarzy sytuacja taka ma miejsce w takich krajach jak np. Kanada, Francja, Islandia, Irlandia, Niderlandy, Nowa Zelandia, Portugalia, Słowacja, Turcja, natomiast np. w Belgii i Hiszpanii wielkości te podawane są łącznie z liczbą lekarzy dentyistów.

Z danych OECD wynika, że występuje duże zróżnicowanie liczby pracujących lekarzy w przeliczeniu na 1000 mieszkańców w poszczególnych krajach. W latach 2000-2006 najmniejsza liczba lekarzy przypadła na 1000 mieszkańców Turcji – w 2006 r. wskaźnik ten wyniósł 1,6. Z kolei największy poziom tego wskaźnika odnotowano w Grecji – 5,0 w 2005 r., oraz w Belgii - 4,0 w 2006 r. W przypadku Grecji wyjaśnieniem tej sytuacji jest fakt, że do liczby pracujących lekarzy zalicza się także lekarzy pracujących niekoniecznie w swoim zawodzie. Polska w analizowanym okresie

charakteryzowała się jednym z najniższych wskaźników liczby lekarzy w przeliczeniu na 1000 mieszkańców w porównaniu do innych krajów OECD.

Wykres 27 Liczba lekarzy na 1000 mieszkańców w wybranych krajach OECD w 2006 r.

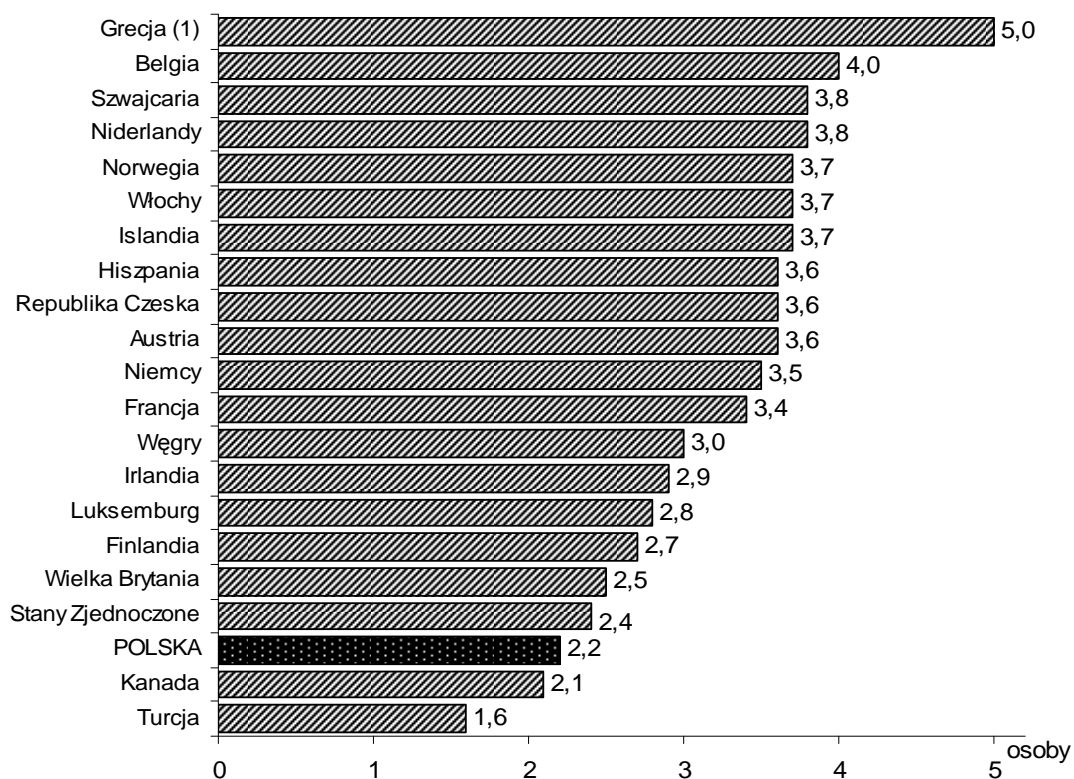

(1) 2005 r.

Źródło: Opracowanie na podstawie OECD Health Data 2008

Wykres 28 Liczba lekarzy na 1000 mieszkańców w wybranych krajach OECD w latach 2000-2006

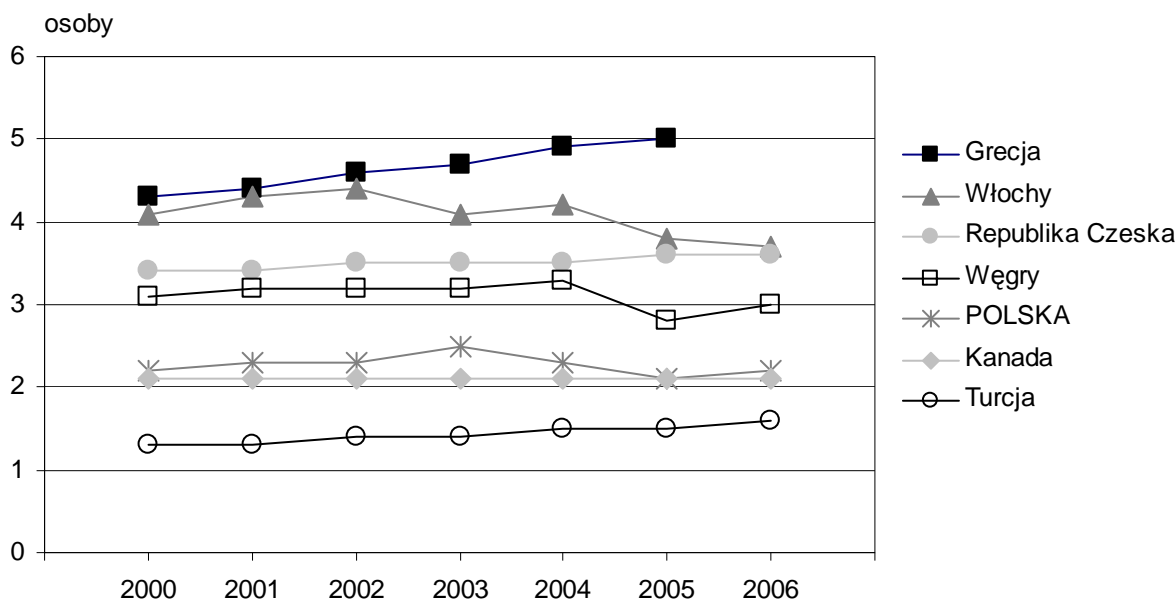

Źródło: Opracowanie na podstawie OECD Health Data 2008

W porównaniu do 2000 r. zanotowano wzrost liczby lekarzy w przeliczeniu na 1000 mieszkańców w większości krajów OECD. Wyjątek stanowiły Włochy, Finlandia i Węgry, gdzie wystąpił spadek tego wskaźnika, oraz Kanada, Słowacja i Polska, gdzie pozostawał on na tym samym poziomie.

Analizując dane dotyczące pozostałych zawodów medycznych (lekarzy dentystów, farmaceutów, pielęgniarek) należy mieć nadal na uwadze fakt, że w niektórych krajach dane te obejmują nie tylko osoby pracujące bezpośrednio z pacjentem, ale także posiadające prawo wykonywania zawodu medycznego, ale pracujące w innych dziedzinach (taka sytuacja występuje w przypadku lekarzy dentystów w Belgii, Francji, Niemczech, Irlandii, Niderlandach, Portugalii, Hiszpanii, Szwajcarii, Turcji, dla farmaceutów w Islandii, Irlandii, Francji, Luksemburgu, Turcji, a w przypadku pielęgniarek we Francji, Grecji, Islandii, Nowej Zelandii, Turcji czy USA).

W 2006 roku wśród wszystkich krajów OECD najmniej lekarzy dentystów na 1000 mieszkańców zanotowano w Meksyku (0,1), w Turcji (0,2) oraz w Polsce (0,3), a najwięcej w Grecji (1,2 w 2005 r.), Norwegii (0,9) i Islandii (0,9). Liczba lekarzy dentystów w Grecji w latach 2000-2005 utrzymywała się na najwyższym poziomie wśród krajów OECD.

Wykres 29 Liczba lekarzy dentystów na 1000 mieszkańców w wybranych krajach OECD w 2006 r.

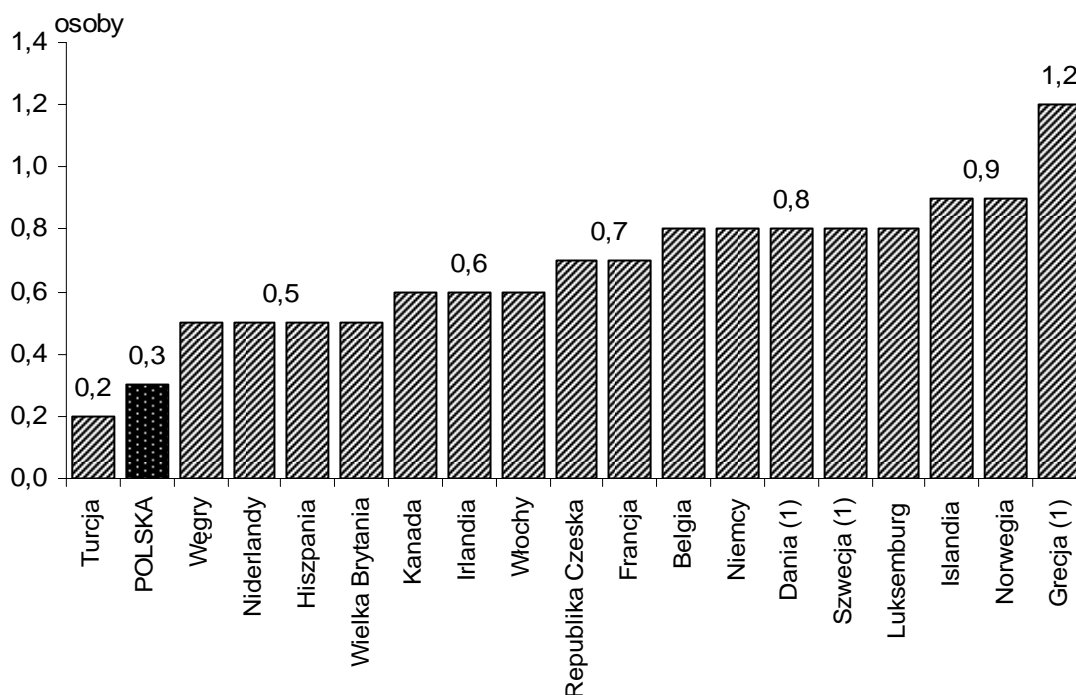

(1) 2005 r.

Źródło: Opracowanie na podstawie OECD Health Data 2008

Zgodnie z wytycznymi OECD farmaceuci to osoby przygotowujące, sporządzające i sprzedające leki bezpośrednio pacjentom (klientom) i udzielające porad w tym zakresie. W Polsce dane te obejmują farmaceutów pracujących zarówno w aptekach ogólnodostępnych, jak i szpitalnych. W 2006 r. najmniej farmaceutów przypadło na 1000 mieszkańców Niderlandów (0,2) oraz Danii (0,2 w 2005 r.), a najwięcej w Japonii (1,4), w Belgii (1,2) oraz Francji (1,2). W Polsce wskaźnik ten wyniósł 0,6 i nie zmienił się w porównaniu do 2000 r. Należy dodać, że w Polsce wskaźnik ten dotyczył tylko mgr farmacji. W latach 2000-2006 zarówno liczba pracujących lekarzy dentystów jak i farmaceutów w przeliczeniu na 1000 mieszkańców nie zmieniła się istotnie w poszczególnych krajach OECD.

Wykres 30 Liczba farmaceutów na 1000 mieszkańców w wybranych krajach OECD w 2006 r.

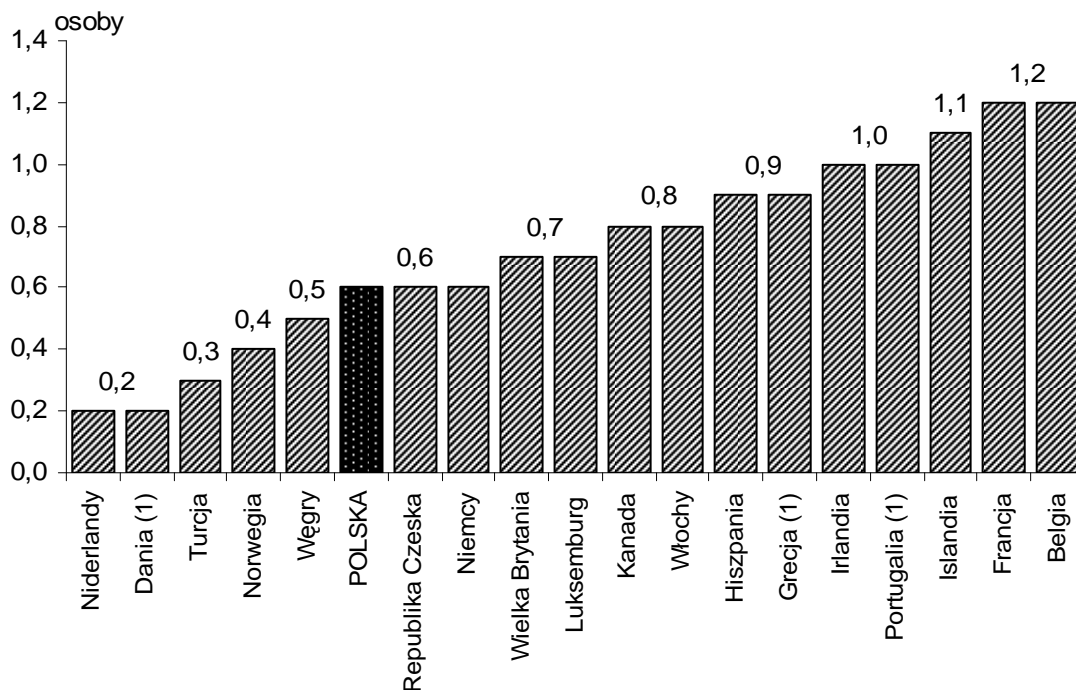

(1) 2005 r.

Źródło: Opracowanie na podstawie OECD Health Data 2008

Dane o pielęgniarzach powinny zgodnie z definicją OECD obejmować pracujące bezpośrednio z pacjentem pielęgniarki, zatrudnione w publicznych i niepublicznych instytucjach oraz pracujące na własny rachunek, zarówno w pełni wykwalifikowane jak i o niepełnych kwalifikacjach, ale posiadające stosowne zezwolenia do wykonywania zawodu. W praktyce część krajów prezentuje dane łącznie z położnymi lub innym średnim personelem medycznym (np. Austria) lub też z pozostałymi pielęgniarkami posiadającymi prawo wykonywania zawodu.

W latach 2000-2006 obserwowano wzrost liczby pracujących pielęgniarek na 1000 mieszkańców w większości krajów OECD. Jedynie w przypadku Kanady, Słowacji oraz Australii zanotowano spadek tego wskaźnika. W 2006 r. największa liczba pielęgniarek na 1000 mieszkańców występowała w Norwegii (31,6), przy czym wskaźnik ten był znacząco wyższy w porównaniu do innych państw. Najmniejszą liczbę pielęgniarek w przeliczeniu na 1000 mieszkańców odnotowano w Turcji (2,1), Meksyku (2,3) oraz Grecji (3,3 w 2005 r.). W Polsce wskaźnik ten wyniósł 5,1 i był jednym z niższych, notowanych w krajach Unii Europejskiej.

Wykres 31 Liczba pielęgniarek na 1000 mieszkańców w wybranych krajach OECD w 2006 r.

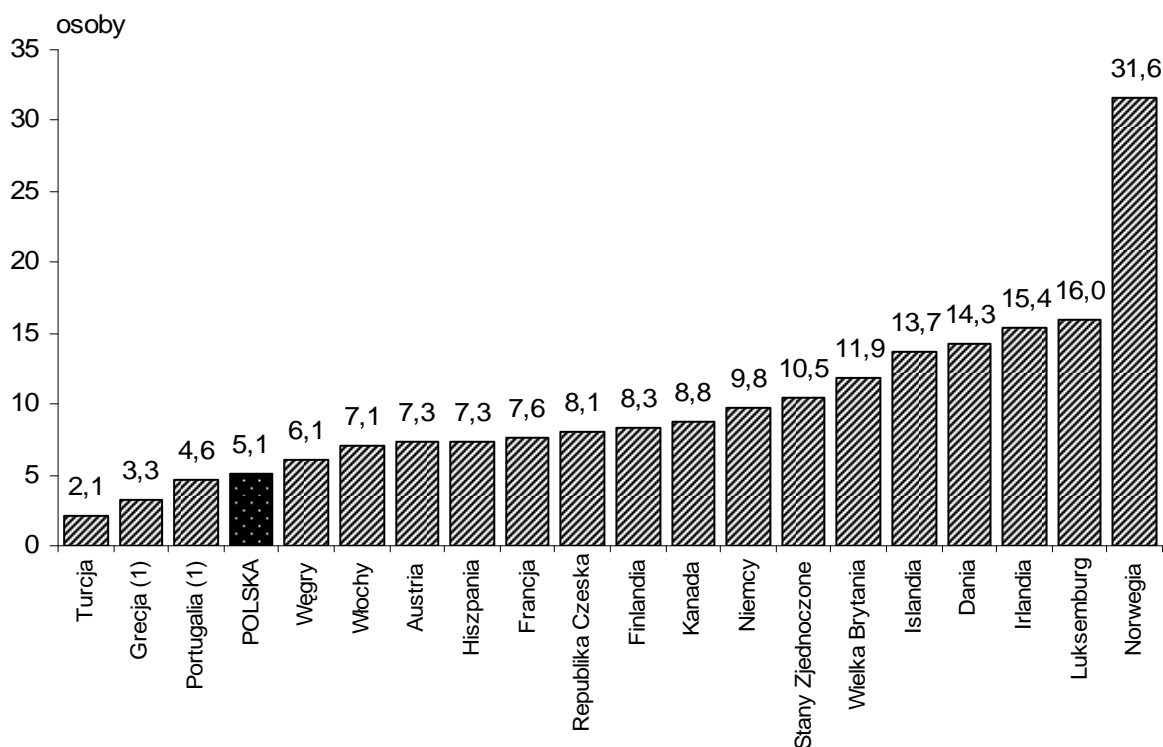

(1) 2005 r.

Źródło: Opracowanie na podstawie OECD Health Data 2008

Zgodnie z międzynarodową klasyfikacją wydatków dla rachunków zdrowia (ICHA) według dostawców dóbr i usług w opiece zdrowotnej, świadczeniodawcami **stacjonarnej opieki zdrowotnej** są szpitale (ogólne, specjalistyczne oraz psychiatryczne) oraz stacjonarne zakłady opieki pielęgnacyjnej i długoterminowej. Szpitale zapewniają swoim pacjentom opiekę krótkoterminową, psychiatryczną, długoterminową i inną (np. rehabilitacja).

Stacjonarną opiekę krótkoterminową świadczoną w szpitalach charakteryzuje między innymi liczba łóżek krótkoterminowych (*acute care beds*) i przeciętny pobyt chorego na tego typu łóżkach (*Average Length of Stay: acute care beds*). Łóżka opieki krótkoterminowej (*acute care beds*) to, według definicji OECD, łóżka przeznaczone dla pacjentów, gdzie celem klinicznym jest jedno lub więcej z następujących działań: opieka położnicza, leczenie lub kompleksowe leczenie urazów, leczenie chirurgiczne, leczenie objawowe choroby lub urazu (z wyłączeniem opieki paliatywnej), zmniejszenie stopnia zaawansowania (zaostżenia) choroby lub urazu, zapobieganie zaostżerzom lub powikłaniom choroby i/lub urazu, który mógłby stanowić zagrożenie dla życia lub zdrowia, wykonywanie badań diagnostycznych i procedur leczniczych. Metodologia liczenia wskaźnika łóżek krótkoterminowych nie jest jednolita - w niektórych krajach przy obliczaniu tego wskaźnika uwzględnia się również łóżka opieki długoterminowej (np. Kanada, Wielka Brytania). Z kolei przeciętny pobyt chorego na łóżkach opieki krótkoterminowej to, według definicji OECD, iloraz łącznej liczby dni pobytu (od daty przyjęcia do zakładu opieki stacjonarnej) do liczby pacjentów wypisanych i zmarłych w danym roku. Przy porównaniach międzynarodowych tego wskaźnika należy mieć na uwadze fakt, że w poszczególnych

krajach może on dotyczyć różnych typów szpitali (tzn. niektóre kraje prezentują dane odnoszące się tylko do szpitali ogólnych, np. Czechy, inne uwzględniają również szpitale specjalistyczne, w których pobyt jest zdecydowanie dłuższy w porównaniu do szpitali ogólnych, np. Finlandia, Polska, Hiszpania).

Liczba łóżek krótkoterminowych w przeliczeniu na 1000 mieszkańców w 2006 r. w Polsce wyniosła 4,7. Najmniejszy wskaźnik odnotowano w Meksyku (1,0) oraz w Szwecji i Wielkiej Brytanii (2,2). W Japonii natomiast liczba łóżek na 1000 mieszkańców ukształtowała się na poziomie 8,2 i był to najlepszy wynik wśród krajów OECD. W porównaniu do 2000 r. omawiany wskaźnik zmniejszył się w Polsce, prawie o 10%.

W latach 2000-2006 w większości krajów OECD zaobserwowano spadek liczby łóżek krótkoterminowych w przeliczeniu na 1000 mieszkańców oraz przeciętnego pobytu chorego w szpitalu. Największy spadek liczby łóżek w szpitalach miał miejsce we Włoszech (o 19,5%), natomiast największy wśród krajów europejskich spadek przeciętnego pobytu chorego wystąpił w Polsce (o 2,8 dnia).

Wykres 32 Liczba łóżek opieki krótkoterminowej w szpitalach na 1000 mieszkańców w wybranych krajach OECD w 2006 r.

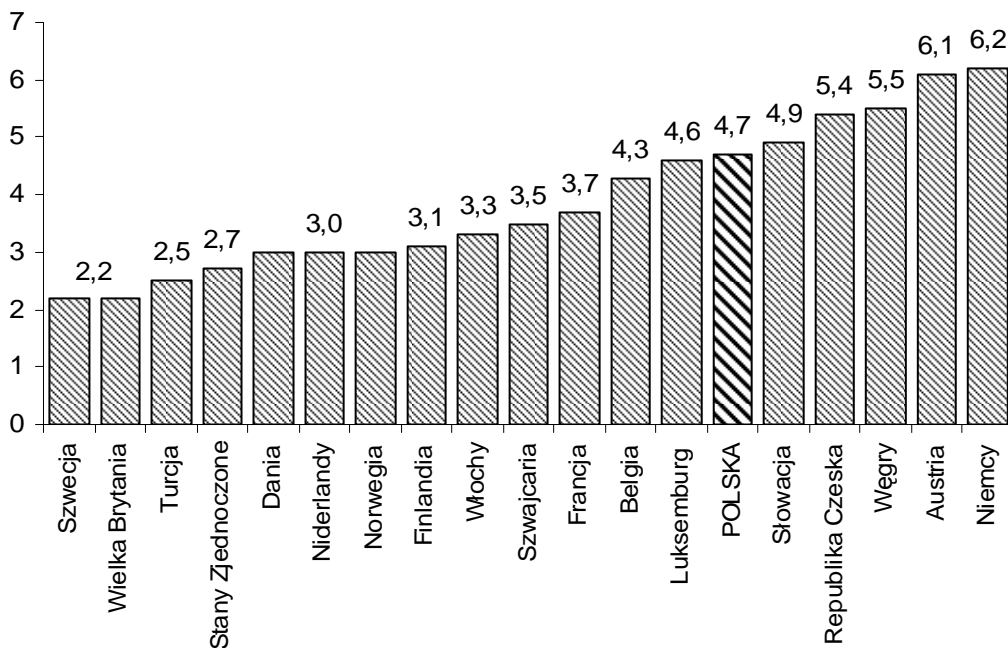

Źródło: Opracowanie na podstawie OECD Health Data 2008

Średnia długość hospitalizacji na łóżkach opieki krótkoterminowej wyniosła w 2006 r. w Polsce 6,1 dni. Największy wskaźnik średniego czasu pobytu chorego w szpitalu odnotowano w Japonii - 19,2 dni, a w krajach europejskich najdłużej hospitalizowani byli pacjenci w Niemczech i Szwajcarii - powyżej 8 dni. Z kolei w Szwecji i Meksyku przeciętny pobyt chorego w szpitalach trwał najkrócej (odpowiednio 4,6 i 3,9 dnia).

Wykres 33 Przeciętny czas hospitalizacji chorego na łóżkach opieki krótkoterminowej w wybranych krajach OECD w 2006 r. (w dniach)

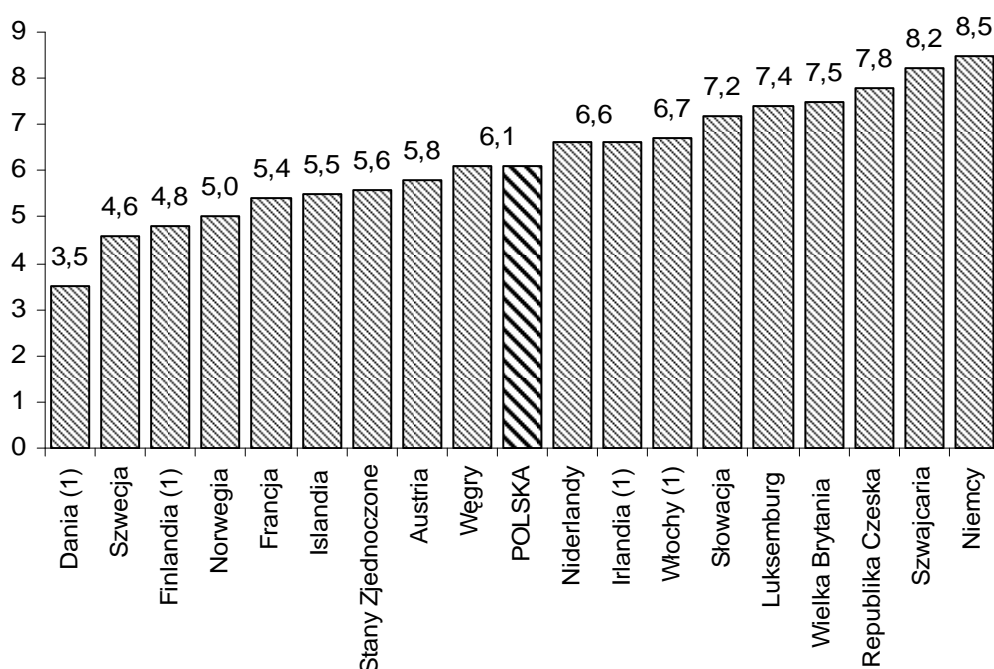

(1) 2005 r.

Źródło: Opracowanie na podstawie OECD Health Data 2008

Według definicji OECD, łóżka opieki długoterminowej są przeznaczone dla pacjentów wymagających stałej opieki na skutek przewlekłego upośledzenia i ograniczonego stopnia niezależności/zdolności do samodzielnej egzystencji. Stacjonarną opiekę długoterminową zapewniają szpitale i inne stacjonarne zakłady długoterminowej opieki zdrowotnej (*nursing and residential care facilities*). Do stacjonarnych zakładów długoterminowej opieki zdrowotnej zalicza się zakłady udzielające całodobowych świadczeń zdrowotnych osobom przewlekle chorym, upośledzonym fizycznie lub psychicznie oraz osobom w podeszłym wieku niewymagającym hospitalizacji. Zapewniona opieka może obejmować usługi zdrowotne (np. pielęgnacja, rehabilitacja), jak i socjalne. W Polsce zakłady opieki długoterminowej obejmują zakłady opiekuńczo-lecznicze, pielęgnacyjno-opiekuńcze i hospicja.

Krajem dominującym pod względem liczby łóżek opieki długoterminowej w szpitalach na 1000 mieszkańców była Finlandia - w 2006 r. wskaźnik ten wyniósł 3,8, podczas gdy w Polsce osiągnął

wartość 0,4. Najmniej tego typu łóżek w przeliczeniu na 1000 mieszkańców zanotowano w następujących krajach: Niderlandy, Turcja, Belgia, Włochy, Szwecja, Hiszpania (dane za 2005 r.)

Wykres 34 Liczba łóżek opieki długoterminowej w szpitalach na 1000 mieszkańców w wybranych krajach OECD w 2006 r.

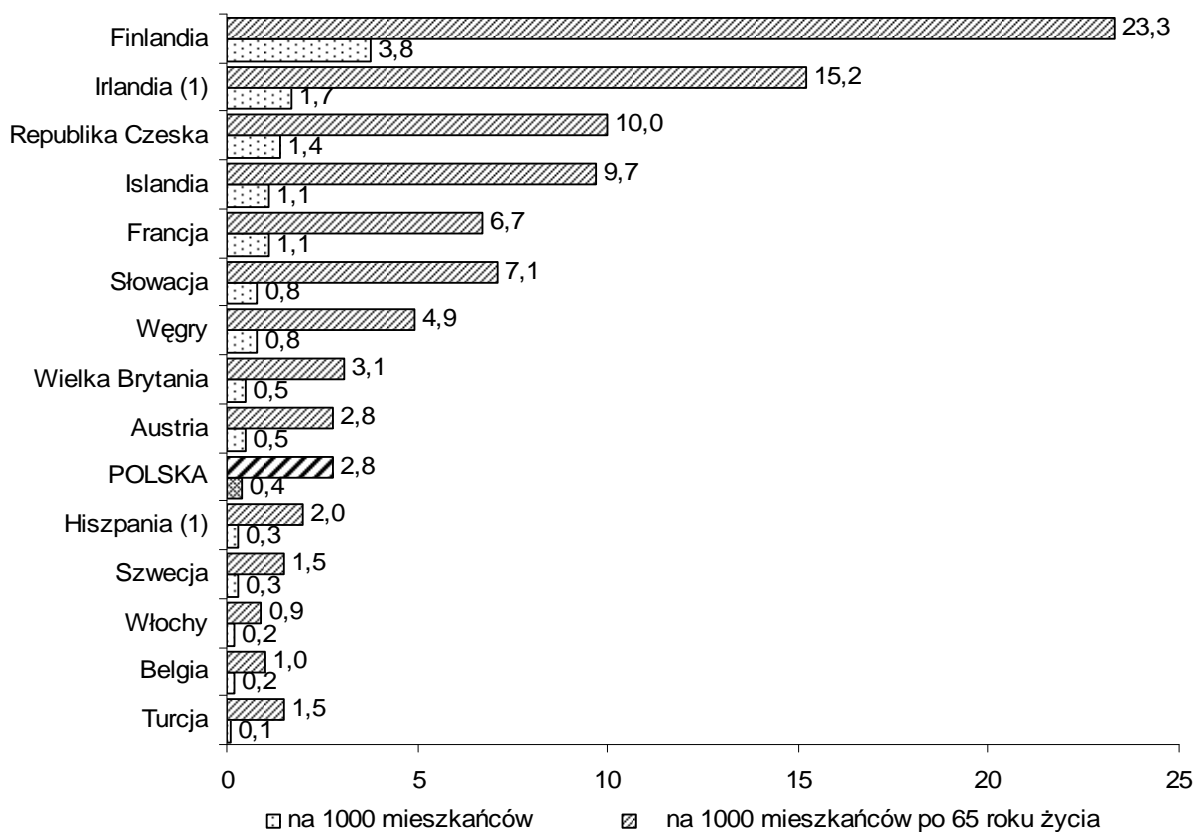

(1) 2005 r.

Źródło: Opracowanie na podstawie OECD Health Data 2008

Największy wskaźnik liczby łóżek w stacjonarnych zakładach długoterminowej opieki zdrowotnej na 1000 mieszkańców odnotowano w Szwecji (14,9), Belgii (12,0) i Szwajcarii (11,3 w 2005 r.). Wśród krajów europejskich najmniejsze wartości tego wskaźnika wystąpiły, we Włoszech (0,4), w Czechach (2,2) i Polsce (2,4).

Wykres 35 Liczba łóżek w stacjonarnych zakładach długoterminowej opieki zdrowotnej na 1000 mieszkańców w wybranych krajach OECD w 2006 r.

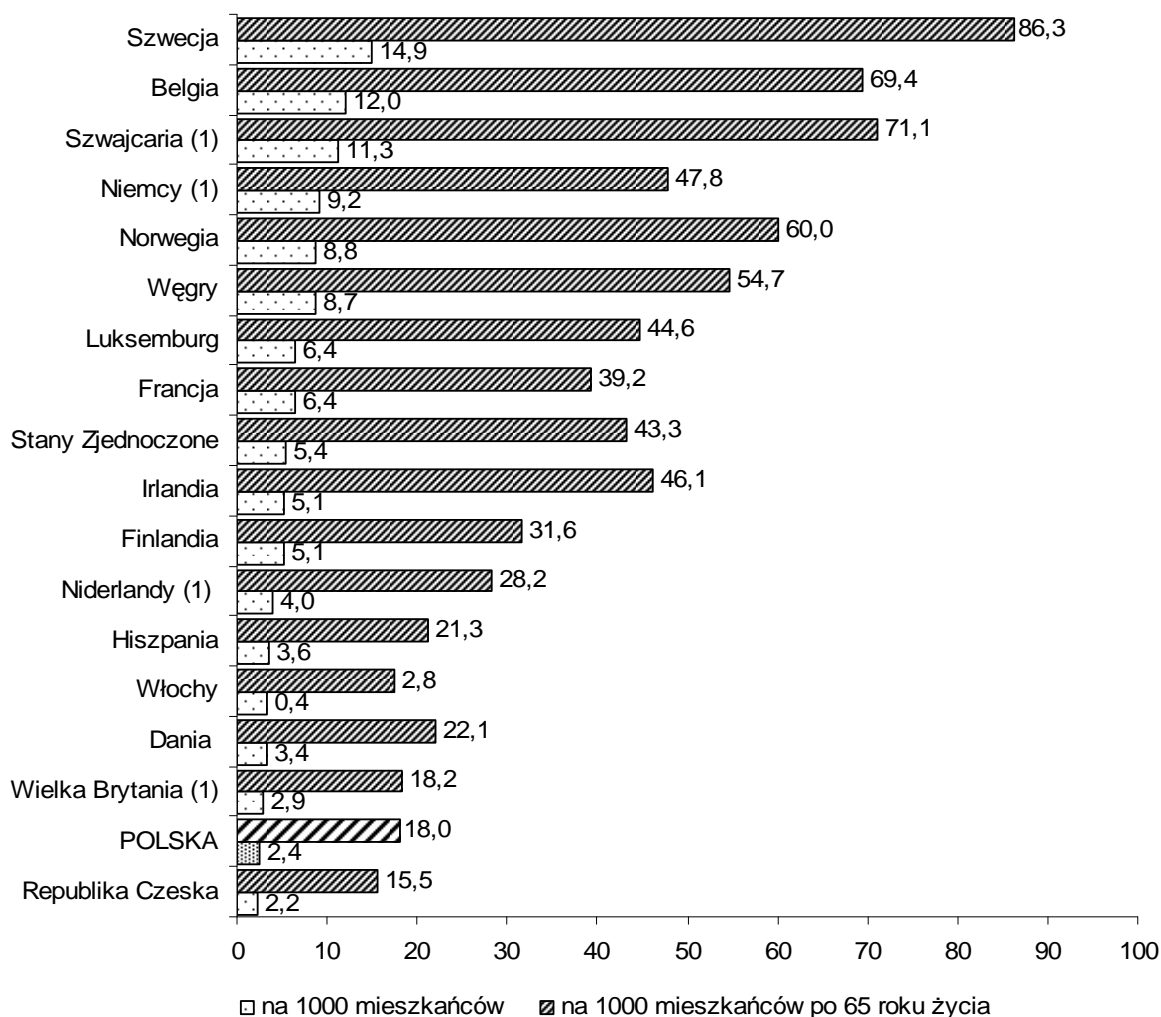

(1) 2005 r.

Źródło: Opracowanie na podstawie OECD Health Data 2008

Analizę sytuacji w zakresie **ambulatoryjnej opieki zdrowotnej** wykonano wykorzystując wskaźnik porad lekarskich określony przez stosunek liczby świadczeń zdrowotnych udzielonych przez lekarzy w warunkach ambulatoryjnych do liczby ludności w danym roku. Spośród 30 krajów OECD dane z zakresu ambulatoryjnej opieki zdrowotnej dotyczące liczby porad lekarzy na 1 mieszkańca w 2006 roku dostarczyło 14 krajów. Zakres informacji obejmujący lata 2000-2006 zaprezentowało 13 krajów.

Analizując przedstawione dane należy wziąć pod uwagę fakt, że w niektórych krajach do ambulatoryjnej opieki zdrowotnej zaliczane są tylko porady udzielane przez lekarzy ogólnych (np. Dania, Nowa Zelandia), podczas gdy w innych krajach do tej kategorii włączane są także porady specjalistów (np. Czechy, Finlandia, Niderlandy). Statystyki polskie obejmują porady udzielone w

ambulatoryjnych zakładach opieki zdrowotnej, finansowane ze środków publicznych, łącznie z badaniami profilaktycznymi i poradami lekarskimi udzielonymi w izbach przyjęć szpitali ogólnych. Rozbieżności metodologiczne wpływają na porównywalność wyników, co wymaga zachowania pewnej ostrożności przy formułowaniu wniosków.

Liczba porad lekarzy przypadająca na 1 mieszkańca różni się znacząco między poszczególnymi krajami OECD. W 2006 r. relatywnie najwięcej porad (12,9) udzielono w Czechach oraz na Węgrzech (wyższy wskaźnik zanotowano w 2005 r. dla Japonii – 13,7), a najmniejszy w Szwecji – 2,8. W Polsce liczba porad lekarzy przypadająca na 1 mieszkańca wynosiła 6,6.

Wykres 36 Porady lekarzy na 1 mieszkańca w wybranych krajach OECD w 2006 r.

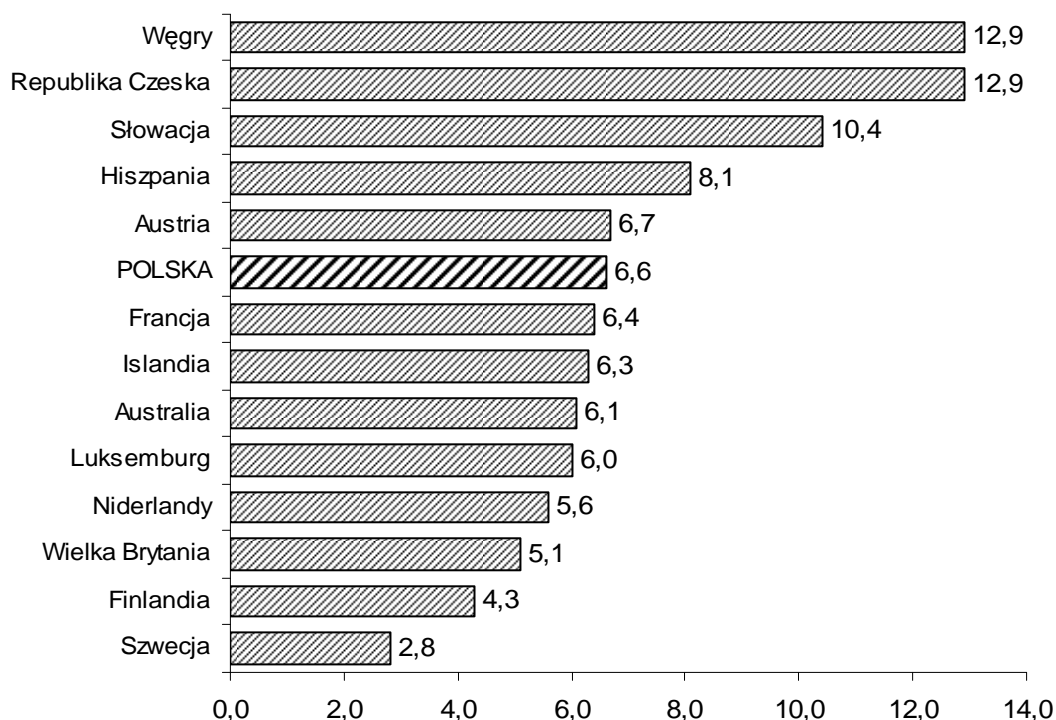

Źródło: Opracowanie na podstawie OECD Health Data 2008

Liczba porad lekarzy na 1 mieszkańca na przestrzeni lat 2000-2006 ulegała zmianom. Tendencję wzrostową zaobserwować można w przypadku Węgier i Polski, a malejącą we Francji oraz na Słowacji. W przypadku Słowacji doszło do znaczącego zmniejszenia liczby porad na 1 mieszkańca z 15,0 w 2000 r. do 10,4 w 2006 r.

Wykres 37 Porady lekarzy na 1 mieszkańca w wybranych krajach OECD w latach 2000-2006

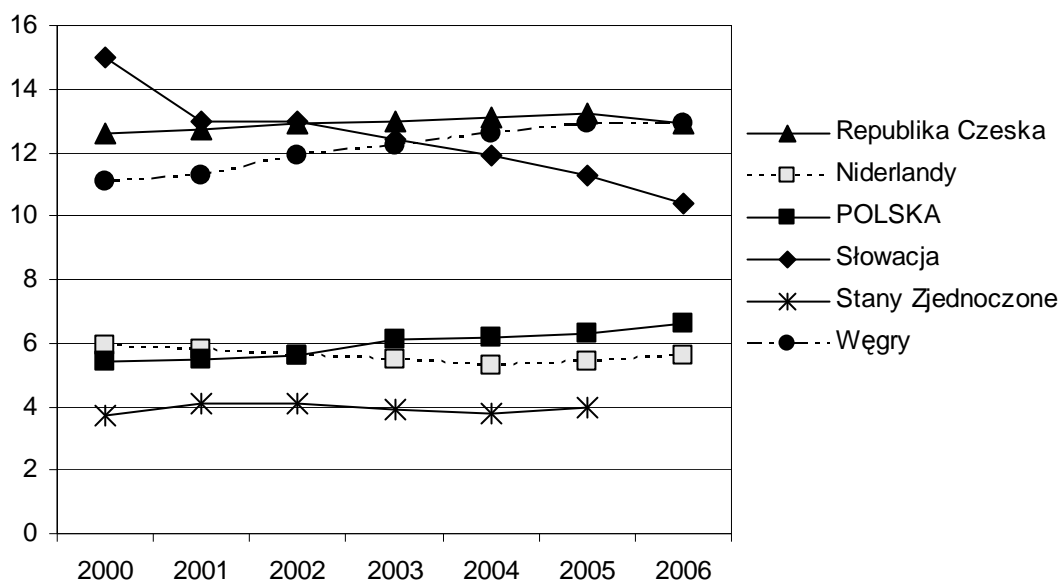

Źródło: Opracowanie na podstawie OECD Health Data 2008

Podobnie jak wskaźnik porad lekarzy, wskaźnik porad dentystycznych jest definiowany jako stosunek liczby świadczeń stomatologicznych udzielonych przez lekarzy dentystów w warunkach ambulatoryjnych do ogólnej liczby ludności w danym roku. Spośród 30 krajów OECD tylko 10 dostarczyło dane dotyczące liczby porad lekarzy dentystów na 1 mieszkańca w 2006 roku, a 9 krajów – pełen zakres tych informacji za lata 2000-2006 - 9 krajów. Wśród krajów, dla których dostępne są dane dla 2006 r., największą liczbę porad udzielonych przez lekarzy dentystów przypadającą na 1 mieszkańca zanotowano w Niderlandach – 2,2 i Czechach – 2,0, a najmniejszą w Luksemburgu – 0,6. Podobnie jak w przypadku porad lekarskich wyższy wskaźnik wystąpił w 2005 r. w Japonii – 3,3.

Wykres 38 Porady lekarzy dentystów na 1 mieszkańca w wybranych krajach OECD w 2006 r.

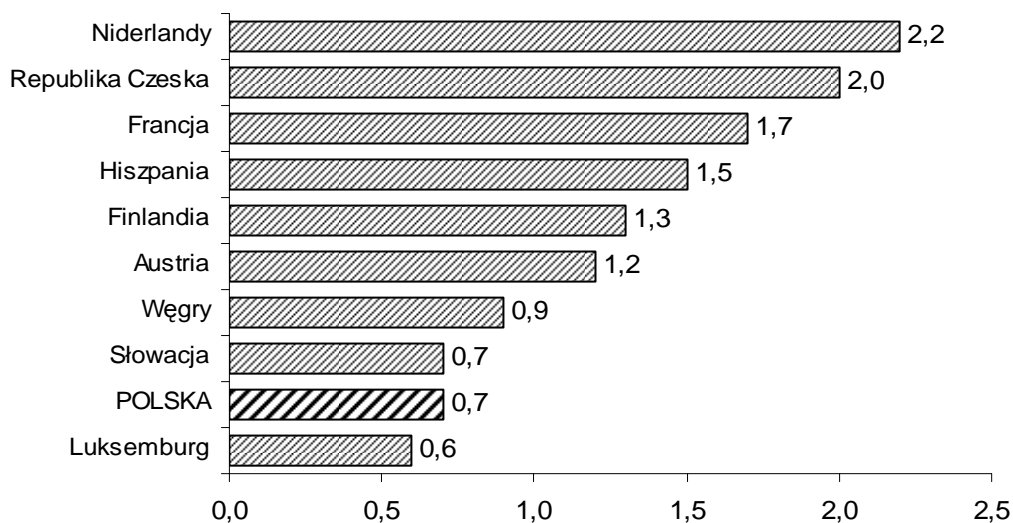

Źródło: Opracowanie na podstawie OECD Health Data 2008

W Polsce, podobnie jak na Słowacji, liczba porad lekarzy dentystów przypadająca na 1 mieszkańca była najniższa wśród rozważanych krajów i w 2006 r. wyniosła 0,7. W okresie 2000-2006 wartość wskaźnika porad dentystycznych w Polsce ulegała niewielkim zmianom.

Wykres 39 Porady lekarzy dentystów na 1 mieszkańca w wybranych krajach OECD w latach 2000-2006

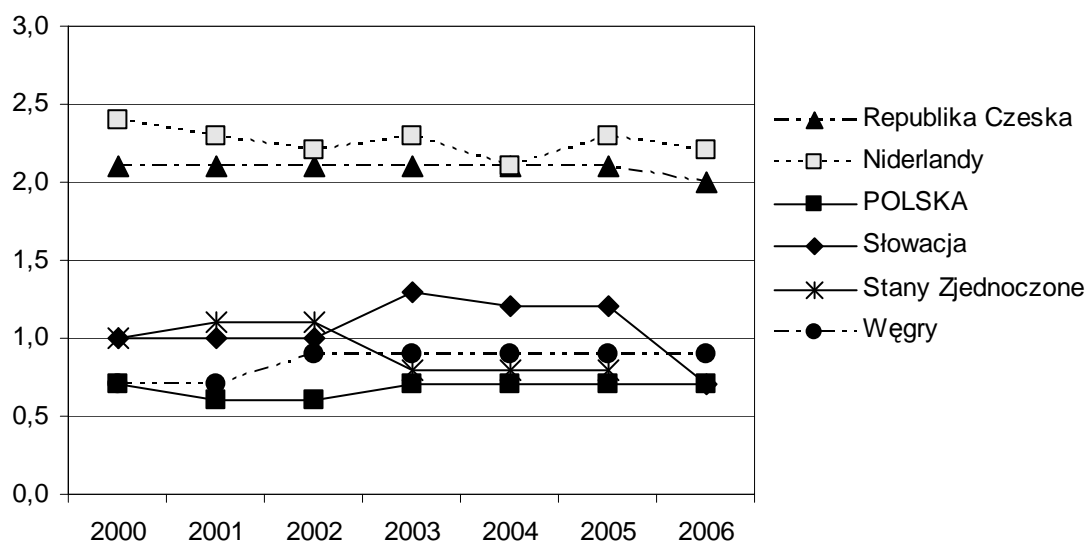

Źródło: Opracowanie na podstawie OECD Health Data 2008

Międzynarodowe porównania **wydatków na ochronę zdrowia** państw posiadających różne systemy opieki zdrowotnej umożliwia system narodowych rachunków zdrowia (*National Health Accounts, NHA*). Metodologia rachunków zdrowia została opracowana przez Organizację Współpracy Gospodarczej i Rozwoju (OECD) i opublikowana w podręczniku „*A System of Health Accounts (SHA)*” w 2000 r. Warto podkreślić, że poszczególne kraje OECD znajdują się na różnym etapie przekazywania danych o wydatkach całkowitych na zdrowie zgodnych z metodologią OECD, rekomendowaną również przez Eurostat i WHO. Oznacza to, że prezentowane dane mają różny stopień porównywalności i należy je traktować z pewną ostrożnością.

Wydatki całkowite na ochronę zdrowia w Polsce w 2006 r. ukształtowały się na poziomie 910 USD PPP¹⁷ per capita. Polska w rankingu na podstawie danych OECD zajmuje jedno z ostatnich miejsc, tylko Meksyk i Turcja miały niższe przeciętne wydatki na opiekę zdrowotną (odpowiednio 794 USD PPP i 591 USD PPP w 2005 r.). Największe wydatki całkowite na 1 mieszkańca, przeznaczono na opiekę zdrowotną w analizowanym okresie w Stanach Zjednoczonych (6714 USD PPP), a wydatki powyżej 4000 USD PPP odnotowano ponadto w Norwegii, Szwajcarii oraz Luksemburgu.

Wykres 40 Wydatki całkowite (publiczne i prywatne) na 1 mieszkańca na ochronę zdrowia w 2006 r.

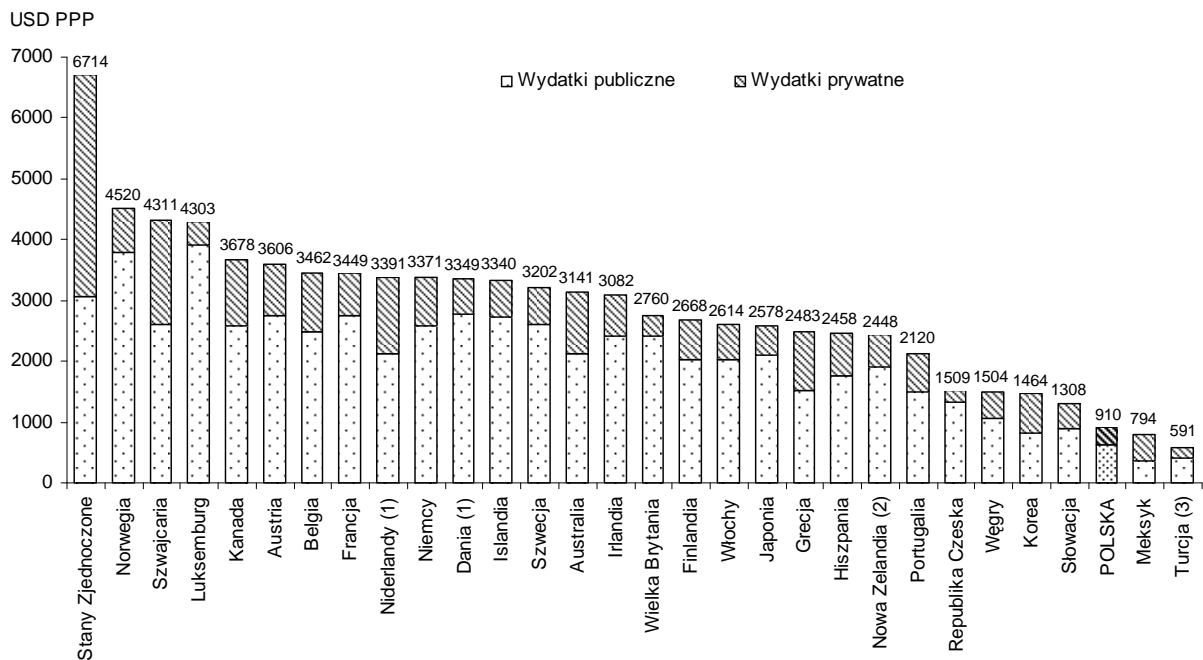

(1) Wydatki publiczne i prywatne są wydatkami bieżącymi – źródło: OECD Health Data 2008, June 2008

(2) Źródło: OECD Health Data 2008, June 2008,

(3) 2005 r.

Źródło: Opracowanie na podstawie OECD Health Data 2008

W Polsce w latach 2000–2006 wydatki całkowite na 1 mieszkańca na opiekę zdrowotną z roku na rok wzrastały. Taką tendencję można było zaobserwować również wśród innych analizowanych

¹⁷ Parytet siły nabywczej (*ang.* purchasing-power parity, PPP).

krajów. Wyjątek stanowiły Irlandia i Islandia, gdzie w 2006 r. nastąpił niewielki spadek wydatków całkowitych na ochronę zdrowia przypadających na 1 mieszkańca w porównaniu do poprzedniego roku (odpowiednio o 1,4% i 1,0%). W okresie 2000-2006 największą dynamikę wydatków całkowitych per capita na ochronę zdrowia odnotowała Słowacja, gdzie wzrost był przede wszystkim efektem wprowadzenia w 2004 r. reformy opieki zdrowotnej.

Tabl. C Dynamika wydatków całkowitych na 1 mieszkańca na ochronę zdrowia w wybranych krajach OECD w latach 2001-2006 (rok poprzedni = 100)

Kraje	2001	2002	2003	2004	2005	2006
Austria	101,1	106,2	104,5	106,0	103,2	102,8
Francja	107,0	107,5	102,3	104,3	106,1	104,3
Kanada	108,7	105,2	106,4	105,2	107,5	106,3
Niemcy	105,2	104,6	105,2	102,3	102,8	103,7
POLSKA	110,1	114,2	102,2	107,9	104,3	107,9
Republika Czeska	110,4	110,4	112,1	103,6	104,3	104,3
Słowacja	110,3	109,8	108,5	133,6	106,8	115,8
Stany Zjednoczone	107,5	107,9	107,1	105,8	105,5	105,8
Szwecja	109,9	107,8	105,0	104,3	101,6	106,3
Węgry	114,0	114,7	116,9	101,9	108,5	104,4
Wielka Brytania	109,4	107,1	104,3	111,1	102,8	107,0

Źródło: Opracowanie na podstawie OECD Health Data 2008

W relacji do PKB poziom wydatków całkowitych na opiekę zdrowotną w Polsce w 2006 r. wyniósł 6,2% (był to najniższy wynik wśród rozważanych krajów). Największy udział wydatków całkowitych na ochronę zdrowia w PKB zanotowano w Stanach Zjednoczonych - 15,3%. W Szwajcarii i Francji analizowany wskaźnik był również wysoki i wyniósł odpowiednio – 11,3% i 11,0%, a wartość powyżej 10% odnotowano ponadto w Niemczech, Belgii, Portugalii i Austrii.

Wykres 41 Udział wydatków całkowitych w PKB w 2006 r.

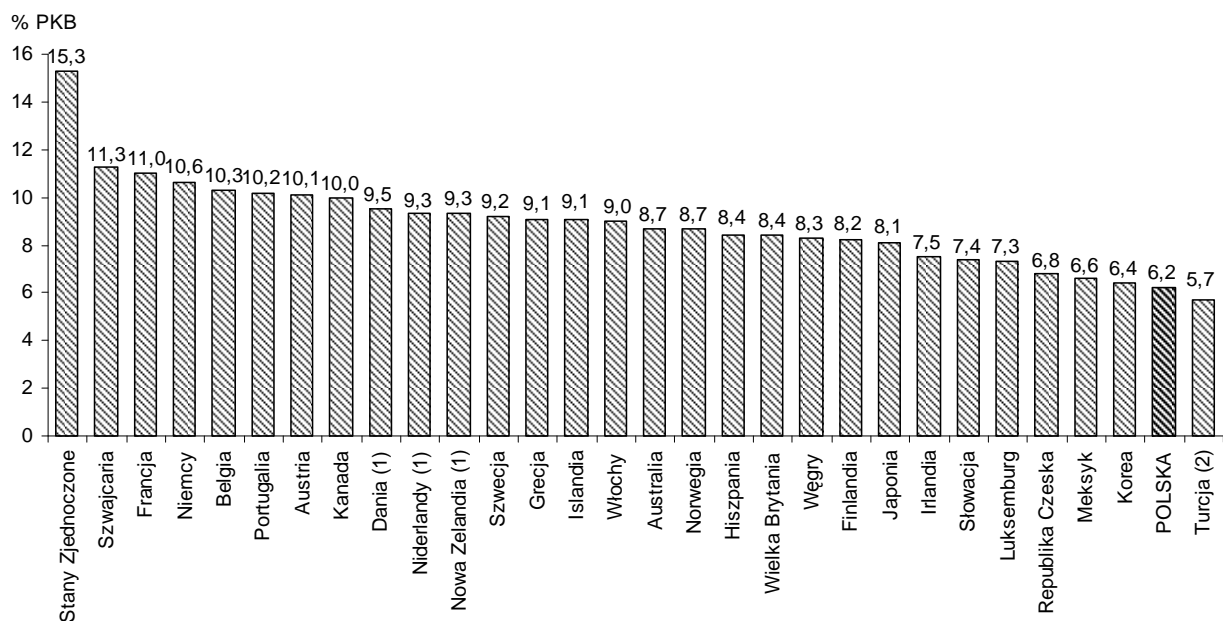

(1) Źródło: OECD Health Data 2008, June 2008

(2) 2005 r.

Źródło: Opracowanie na podstawie OECD Health Data 2008

Wykres 42 Udział wydatków całkowitych w PKB w wybranych krajach OECD w latach 2000-2006

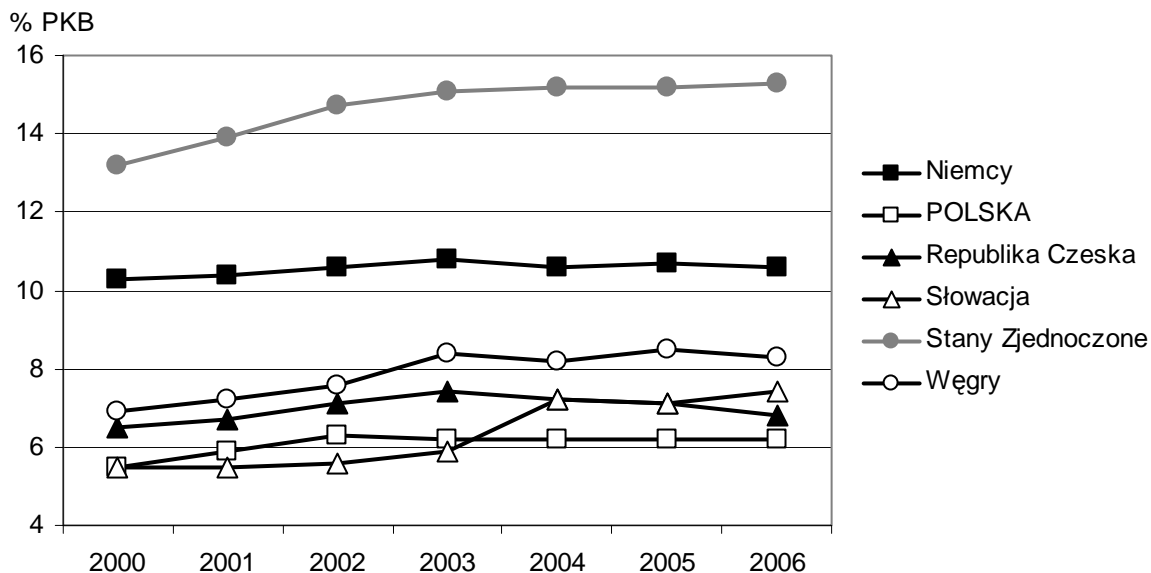

Źródło: Opracowanie na podstawie OECD Health Data 2008

Sektor publiczny jest głównym źródłem finansowania ochrony zdrowia w większości analizowanych krajów OECD. W Polsce wydatki publiczne stanowiły w 2006 r. 70% wydatków na zdrowie. Wśród rozważanych krajów OECD największy udział wydatków publicznych (powyżej 80%) odnotowano w następujących krajach: Luksemburgu, Czechach, Wielkiej Brytanii, Norwegii, Danii, Islandii, Szwecji i Japonii. W Polsce wydatki publiczne per capita na opiekę zdrowotną były sześciokrotnie niższe niż w Luksemburgu, który wśród krajów OECD poniósł największe wydatki z sektora publicznego (odpowiednio 636 i 3910 USD PPP).

W 2006 r. w Polsce udział wydatków na opiekę zdrowotną w wydatkach instytucji rządowych i samorządowych ogółem stanowił około 10% i był to najniższy wynik wśród analizowanych krajów OECD. Największy odsetek takich wydatków na ochronę zdrowia Stany Zjednoczone (19,1%).

Wykres 43 Udział wydatków na ochronę zdrowia w wydatkach instytucji rządowych i samorządowych ogółem w wybranych krajach OECD w 2006 r.

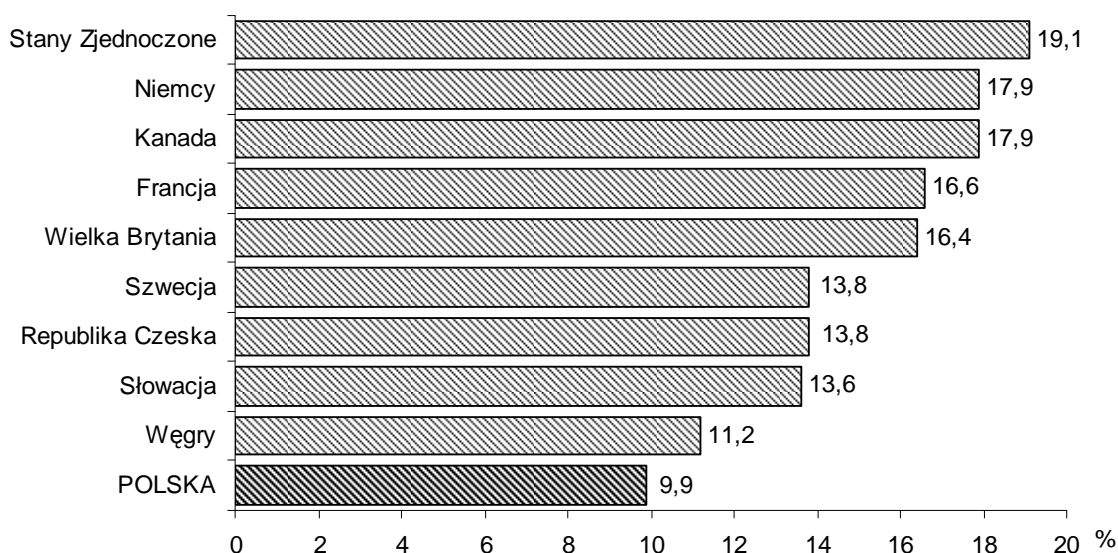

Źródło: Opracowanie na podstawie OECD Health Data 2008

Analizując dynamikę wydatków publicznych per capita na ochronę zdrowia w latach 2000-2006 zaobserwowano, że wśród rozważanych krajów OECD miały one tendencję wzrostową, z wyjątkiem Irlandii i Islandii. W obu wymienionych krajach wystąpił spadek wydatków publicznych w 2006 r. w porównaniu do 2005 r. (odpowiednio o 2,9% i 0,2%). W 2006 r. w Polsce odnotowano wzrost omawianych wydatków w porównaniu do 2005 r., o 8,9%, natomiast w porównaniu do 2000 r. wskaźnik ten zwiększył się o 56%.

Tabl. D Dynamika wydatków publicznych per capita na ochronę zdrowia w wybranych krajach OECD w latach 2001-2006 (rok poprzedni = 100)

Kraje	2001	2002	2003	2004	2005	2006
Austria	100,8	105,9	104,3	106,4	104,5	102,5
Francja	106,9	107,9	102,6	104,2	106,1	104,2
Kanada	108,1	104,7	107,3	105,3	107,4	106,6
Niemcy	104,7	104,4	104,6	100,1	102,8	103,5
POLSKA	113,2	112,8	100,6	105,7	105,4	108,9
Republika Czeska	109,7	111,3	111,3	102,9	103,6	103,6
Słowacja	110,2	109,4	107,7	111,6	107,6	106,4
Stany Zjednoczone	109,8	107,9	106,8	106,6	106,2	107,4
Szwecja	106,0	108,1	105,5	103,5	101,4	106,3
Węgry	111,1	116,9	119,7	101,0	108,0	104,4
Wielka Brytania	112,3	107,6	107,0	112,1	103,5	107,5

Źródło: OECD Health Data 2008, October 08

W 2006 r. poziom wydatków publicznych na opiekę zdrowotną w Polsce w relacji do PKB wyniósł 4,3% i utrzymywał się na tym samym poziomie od 2004 r. Udział takich wydatków w PKB był największy w 2006 r. w Danii (9,2%), wysokie wartości notowano również we Francji i Niemczech, gdzie analizowany wskaźnik kształtował się na poziomie powyżej 8%.

Wykres 44 Udział wydatków publicznych w PKB w wybranych krajach OECD w latach 2000-2006

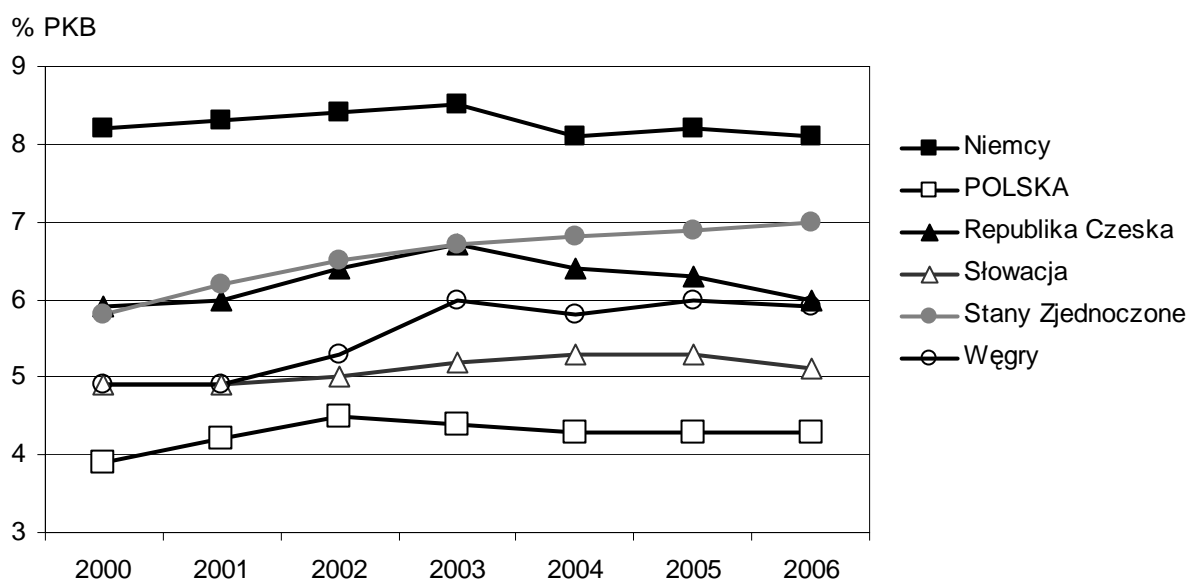

Źródło: OECD Health Data 2008, October 08

Wydatki prywatne per capita na opiekę zdrowotną w Polsce w 2006 r. (273 USD PPP) były ponad trzynastokrotnie niższe niż w Stanach Zjednoczonych. Mieszkańcy tego kraju wydawali na ten cel najwięcej wśród analizowanych krajów OECD (3640 USD PPP). W 2006 r. wartość wydatków prywatnych na ochronę zdrowia przypadających na 1 osobę w Polsce stanowiła około 30% całkowitych wydatków na opiekę zdrowotną. Tylko dwa kraje OECD odnotowały wyższy wskaźnik wydatków prywatnych niż publicznych (odpowiednio Stany Zjednoczone – 54,2% i Meksyk – 55,8%).

W okresie 2001-2006 największy wzrost wydatków prywatnych na 1 mieszkańca zaobserwowano na Słowacji. Znaczące zwiększenie tych wydatków było głównie efektem reformy opieki zdrowotnej, która wprowadziła współpłacenie za usługi medyczne. W Polsce notowano również rosnącą tendencję wskaźnika wydatków prywatnych w rozważanym okresie, choć nie o tak wysokiej dynamice. Jedynym z analizowanych krajów OECD, w którym wystąpił w omawianym okresie spadek wydatków prywatnych była Wielka Brytania.

Tabl. E Dynamika wydatków prywatnych na 1 mieszkańca na ochronę zdrowia w wybranych krajach OECD w latach 2001-2006 (rok poprzedni=100)

Kraje	2001	2002	2003	2004	2005	2006
Austria	102,0	106,9	105,2	104,7	99,2	104,1
Francja	106,9	106,1	101,0	104,8	105,9	105,0
Kanada	110,1	106,6	104,2	105,2	107,6	105,6
Niemcy	106,8	105,2	107,9	110,5	103,0	104,1
POLSKA	102,9	117,2	106,6	112,9	101,6	105,8
Republika Czeska	116,8	102,7	120,2	110,2	109,3	109,7
Słowacja	110,9	112,7	116,3	298,9	104,0	143,3
Stany Zjednoczone	105,8	107,9	107,4	105,2	105,0	104,4
Szwecja	132,5	106,3	102,3	108,2	102,6	106,2
Węgry	120,9	110,3	110,2	104,1	110,0	104,3
Wielka Brytania	97,5	104,7	90,6	105,5	98,5	103,8

Źródło: Opracowanie na podstawie OECD Health Data 2008

W relacji do PKB wydatki prywatne na opiekę zdrowotną w Polsce w 2006 r. ukształtowały się na poziomie 1,9% i taki wskaźnik notowano od 2003 r. Najwyższą wartością udziału wydatków prywatnych w PKB w 2006 r. charakteryzowała się ochrona zdrowia w Stanach Zjednoczonych (8,3%), natomiast najniższe wskaźniki obserwowano w Luksemburgu i Czechach – poniżej 1%.

Wykres 45 Udział wydatków prywatnych w PKB w wybranych krajach OECD
w latach 2000-2006

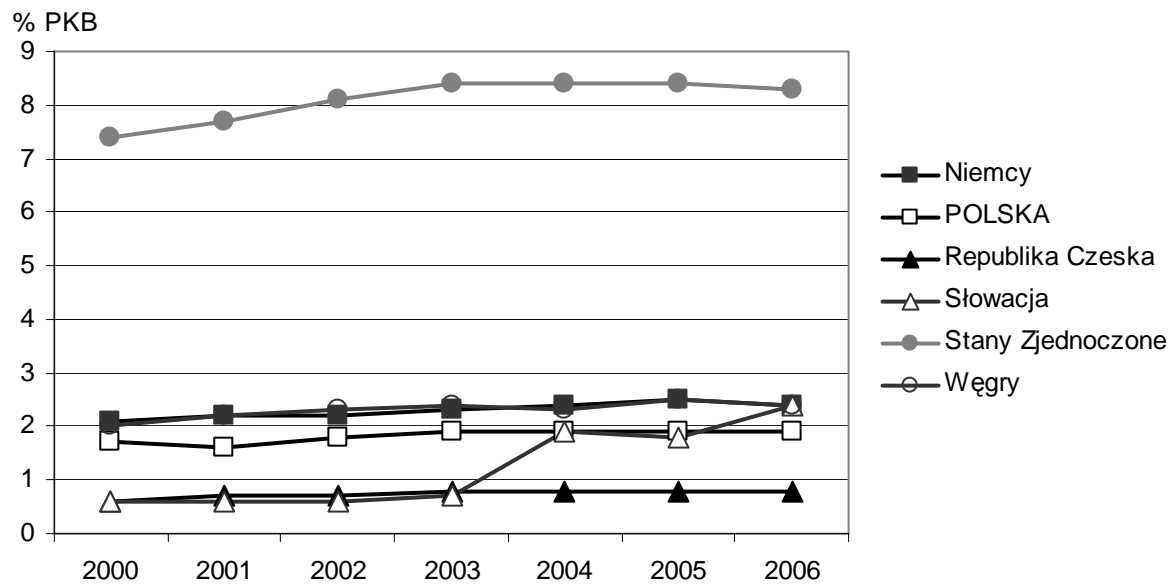

Źródło: Opracowano na podstawie OECD Health Data 2008

CZEŚĆ 3

TABLICE WYNIKOWE

DZIAŁ I OCHRONA ZDROWIA

TABL. 1 PRACOWNICY MEDYCZNI POSIADAJĄCY PRAWO WYKONYWANIA ZAWODU MEDYCZNEGO WEDŁUG WOJEWÓDZTW

STAN W DNIU 31 XII

WOJEWÓDZTWA	Lekarze	Lekarze dentyści	Pielęgniarki ^{a)}	Położne ^{b)}	Farmaceuci
POLSKA.....2006	129 391	34 973	275 188	33 069	22 442
2007	126 337	35 464	272 757	32 770	26 762
Dolnośląskie	10174	3062	22414	2268	2135
Kujawsko-pomorskie	5475	1239	13506	1794	1101
Lubelskie	7353	1996	16242	1992	1860
Lubuskie	2261	727	6437	839	470
Łódzkie	9639	2819	23390	3068	2265
Małopolskie	11034	3013	22407	2687	2590
Mazowieckie	22398	6273	36735	3929	3940
Opolskie	2361	688	6670	700	482
Podkarpackie	4814	1498	15637	2251	1045
Podlaskie	4624	1215	8686	1201	724
Pomorskie	7619	2284	15302	1627	2004
Śląskie	16707	4135	35877	3996	3623
Świętokrzyskie	3379	935	9259	1129	673
Warmińsko-mazurskie	3204	884	8908	1058	660
Wielkopolskie	9915	2927	20655	2846	2392
Zachodniopomorskie	5380	1769	10632	1385	798

a) W tym pielęgniarki z wyższym wykształceniem oraz magistry pielęgniarstwa. b) W tym położne z wyższym wykształceniem oraz magistry położnictwa.

Źródło: Rejestry posiadających prawo wykonywania zawodu - dane Ministerstwa Zdrowia otrzymane z izb lekarskich, pielęgniarskich i farmaceutycznych.

Wykres 46 Pracownicy medyczni posiadający prawo wykonywania zawodu (licencje) w latach 2004 - 2007 (w tys.)

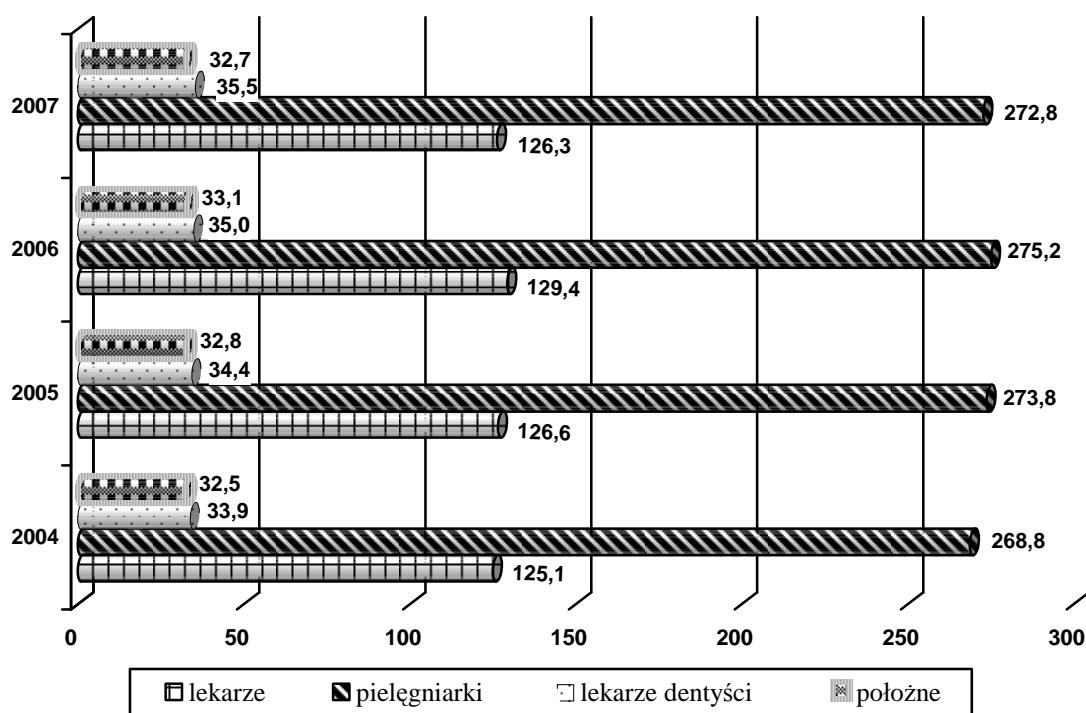

**TABL. 2 PRAKTYKI ZAREJESTROWANE W IZBACH LEKARSKICH I PIELEGNIARSKICH
STAN W DNIU 31 XII**

WOJEWÓDZTWA	Praktyki			
	lekarskie	stomatologiczne	pielęgniarskie	położnych
POLSKA.....2007	74973	21737	13 916	1 645
Dolnośląskie	5264	1824	850	66
Kujawsko-pomorskie	3802	902	1573	171
Lubelskie	4851	1501	302	53
Lubuskie	1808	590	517	70
Łódzkie	5640	1343	830	53
Małopolskie	6769	1698	642	149
Mazowieckie	10650	3464	1229	145
Opolskie	1716	627	48	5
Podkarpackie	3110	996	524	45
Podlaskie	3037	837	553	45
Pomorskie	4046	1532	822	100
Śląskie	9250	2194	533	60
Świętokrzyskie	2897	888	91	12
Warmińsko-mazurskie	2813	608	1257	145
Wielkopolskie	6016	1712	2252	320
Zachodniopomorskie	3304	1021	1893	206

a) Pielęgniarki i położne w tym pielęgniarki i położne z wyższym wykształceniem razem z magistrami pielęgniarstwa, położnictwa.
Źródło: Rejestry posiadających prawo wykonywania zawodu - dane Ministerstwa Zdrowia.

Wykres 47 Praktyki zarejestrowane, według rodzajów praktyk w 2007 r. (stan w dniu 31.XII)

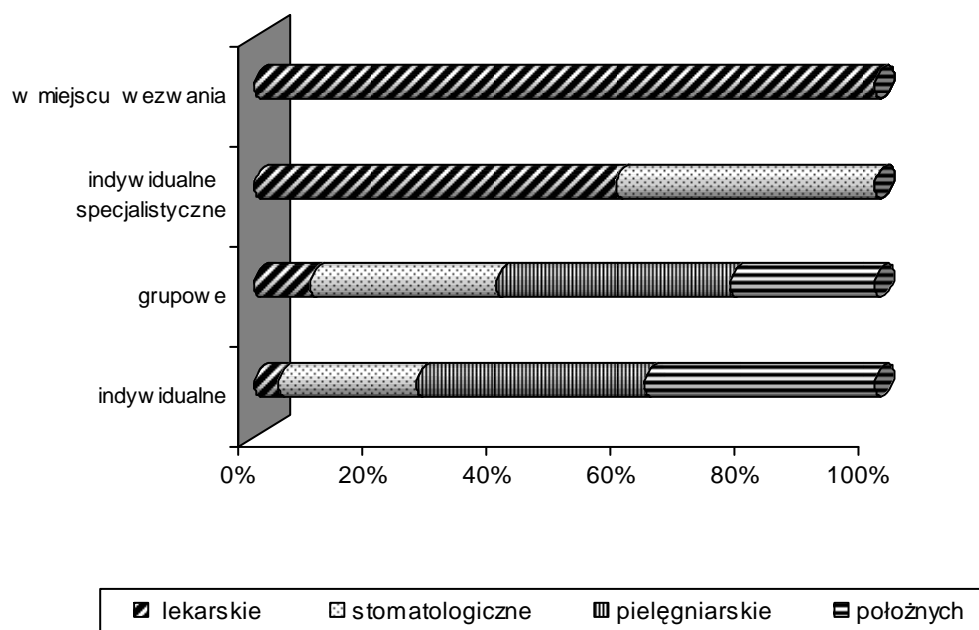

TABL. 3 PRACOWNICY MEDYCZNI^a WEDŁUG GŁÓWNEGO MIEJSCA PRACY W 2007 R.
STAN W DNIU 31 XII

GŁÓWNE MIEJSCE PRACY	Lekarze	Lekarze dentyści	Farmaceuci ^{b)}	Pielęgniarki ^{c)}	Położne ^{c)}	Fizjoterapeuci i rehabilitanci ^{d)}	Diagnosta laboratoryjny ^{e)}
OGÓLEM2007	82192	13304	23301	197141	21852	.	.
Zakłady opieki zdrowotnej resortu zdrowia	76091	8478	1688	178 952	21034	17396	8516
Zakłady opieki zdrowotnej resortu obrony narodowej	2269	351	87	4506	235	.	.
Zakłady opieki zdrowotnej resortu spraw wewnętrznych	1434	23	52	2992	172	.	.
Praktyki lekarskie	2138	x	x	x	x	x	x
Praktyki stomatologiczne	x	4452	x	x	x	x	x
Praktyki pielęgniarskie	x	x	x	2943	x	x	x
Praktyki położnicze	x	x	x	x	411	x	x
Pozostałe praktyki	x	x	3	x	x	25	39
Apteki (ogólnodostępne, zakładowe oraz punktach aptecznych)	x	x	21 271	x	x	x	x
W stacjonarnych zakładach pomocy społecznej	260	x	x	7748	x	1143	x

a) Pracujący bezpośrednio z pacjentem. b) Dane obejmują mgr. farmaceutów pracujących zarówno w aptekach ogólnodostępnych jak i aptekach szpitalnych. c) W tym pielęgniarki i położne z wyższym wykształceniem razem z magistrami pielęgniarstwa, położnictwa.

d) Dane obejmują magistrów fizjoterapii i rehabilitacji, techników fizjoterapeutów. e) oraz pracownicy w wyższym wykształceniu zatrudnieni w pracowniach diagnostycznych zgodnie z odrębnymi przepisami

Źródło: GUS, MZ, MSWiA i MON

TABL. 4 PRACOWNICY MEDYCZNI WEDŁUG WOJEWÓDZTW W 2007 R.

STAN W DNIU 31 XII

WOJEWÓDZTWA	Lekarze	W tym kobiety	Lekarze dentyści	W tym kobiety	Farmaceuci ^{b)}	W tym kobiety	Pielęgniarki ^{c)}	Położne	Fizjoterapeuci i rehabilitanci ^{d)}	Diagności laboratoryjni
POLSKA.....2006	77 479	43 435	12 187	9 220	22 442	19 107	178 781	20 919	16 904	•
2007	78229	44306	12930	9953	22962	19528	181895	21445	17421	8555
Dolnośląskie	5826	3333	1030	797	1920	1582	14342	1441	1602	565
Kujawsko-pomorskie	3891	2099	615	472	1022	810	9322	1236	1142	365
Lubelskie	4816	2748	1025	840	1835	1643	11703	1396	884	640
Lubuskie	1685	850	413	333	496	420	4482	584	393	181
Łódzkie	5919	3458	980	776	2043	1712	11995	1545	1081	586
Małopolskie	7099	4050	1259	979	2176	1879	15504	1819	1547	881
Mazowieckie	12167	7457	1609	1217	2900	2521	25534	2739	2350	1243
Opolskie	1763	899	335	257	490	409	4491	454	417	168
Podkarpackie	3746	1970	901	652	1089	915	10575	1505	1329	492
Podlaskie	2696	1639	474	393	625	529	6150	830	441	277
Pomorskie	4286	2563	574	479	1581	1384	9341	1075	873	568
Śląskie	10471	5866	1551	1128	2551	2209	25339	2593	2351	908
Świętokrzyskie	2615	1446	344	272	697	597	6486	728	645	378
Warmińsko-mazurskie	2244	1106	349	255	636	509	5908	779	457	314
Wielkopolskie	5529	2914	638	465	2193	1829	13461	1816	1126	645
Zachodniopomorskie	3476	1908	833	638	708	580	7262	905	783	344

a) Pracujący bezpośrednio z pacjentem. b) Dane obejmują mgr. farmaceutów pracujących zarówno w aptekach ogólnodostępnych jak i aptekach szpitalnych. c) W tym pielęgniarki i położne z wyższym wykształceniem razem z magistrami pielęgniarstwa, położnictwa. d) Dane obejmują magistrów fizjoterapii i rehabilitacji, techników fizjoterapeutów.

Uwaga: Dane nie obejmują osób pracujących w praktykach lekarskich i w praktykach lekarzy dentyistów oraz osób, dla których głównym miejscem pracy jest Narodowy Funduszu Zdrowia, uczelnia lub jednostka administracji państwowej lub samorządu oraz dane nie obejmują personelu pracującego w Domach Pomocy Społecznej. Osoby pracujące w MON i MSWiA prezentowane są w oddzielnej tablicy.

Źródło: Dane Ministerstwa Zdrowia i GUS.

TABL. 5 LEKARZE SPECJALIŚCI^{a)}

STAN W DNIU 31 XII

WYSZCZEGÓLNIENIE	Ogółem	W tym ze specjalizacją II stopnia i z tytułem specjalisty
Lekarze ze specjalizacją..... 2006	63 436	48 797
2007	65 154	51 556
w % ogółu lekarzy..... 2006	81,9	63,0
2007	83,3	65,9
w tym :		
Anestezjologii i intensywnej terapii	3453	2834
Chirurgii ^{b)}	8493	7169
Chorób płuc	1463	1324
Chorób wewnętrznych	10267	6737
Dermatologii ^{c)} i wenerologii	1326	912
Kardiologii	1467	1467
Medycyny rodzinnej ⁱ⁾	6020	6020
Medycyny pracy ^{g)}	1373	753
Neurologii ^{c)d)}	2460	2013
Okulistyki	2489	1862
Onkologii ^{e)}	262	257
Otolaryngologii ^{e)}	1957	1360
Pediiatrii	6106	3302
Położnictwa i ginekologii	5055	4052
Psychiatrii ^{c)}	2260	1861
Radiodiagnostyki ^{f)}	2258	1821
Lekarze dentyści ze specjalizacją.....	2006	2 442
2007	7 542	2 597
w % ogółu lekarzy dentystów..... 2006	61,9	20,0
2007	59,7	20,1
w tym:		
Chirurgii stomatologicznej	628	301
Chirurgii szczękowej	143	122
Ortodoncji	588	588
Paradontologii	149	149
Protetyki stomatologicznej	595	595
Stomatologii ogólnej	4 643	x
Stomatologii dziecięcej	276	192
Stomatologii zachowawczej	628	628

a) Pracujący bezpośrednio z pacjentem. Lekarze, lekarze dentyści posiadający tytuł specjalisty w odpowiedniej dziedzinie medycyny zgodnie z art.16 ust.2 ustawy z 5 XII 1996 roku o zawodzie lekarza i lekarza dentystry (Dz.U. z 2005 roku Nr 226 , poz.1943 z późn.zm) i wydanym na tej podstawie rozporządzeniem Ministra Zdrowia z 20.10.2005r. w sprawie specjalizacji lekarzy i lekarzy dentyistów (Dz.U. z 2002 Nr 21 poz. 2004 z późn. zm.); b) Chirurgii ogólnej, dziecięcej, klatki piersiowej, ortopedii i traumatologii, neurochirurgii i neurotraumatologii, chirurgii onkologicznej , plastycznej i szczękowej, kardiochirurgii oraz od 2005 roku urologii i chirurgii naczyniowej. c) Łącznie ze specjalistami dziecięcymi. d-f) Również: d) neuropatologii. e) patologii onkologicznej oraz od 2005 roku onkologii i hematologii dziecięcej. f) radioterapii onkologicznej i radiologii dziecięcej g) Razem z lekarzami medycyny przemysłowej.

Źródło: dane Ministerstwa Zdrowia.

TABL. 6 ZAKŁADY AMBULATORYJNEJ OPIEKI ZDROWOTNEJ WEDŁUG RODZAJÓW I WOJEWÓDZTW
STAN W DNIU 31 XII

WYSZCZEGÓLNIENIE	Przychodnie				
	Ogółem	z liczby ogółem			
		publiczne	na wsi	ogólnodostępne ^{a)}	służby medycyny pracy
OGÓLEM.....2006	13473	3154	3518	12827	646
2007	14206	3192	3677	13422	784
Dolnośląskie	999	255	224	869	130
Kujawsko-pomorskie	609	182	181	574	35
Lubelskie	890	167	314	869	21
Lubuskie	409	46	100	396	13
Łódzkie	1119	260	256	1089	30
Małopolskie	1280	312	437	1241	39
Mazowieckie	1707	571	450	1648	59
Opolskie	350	66	110	342	8
Podkarpackie	833	290	339	804	29
Podlaskie	545	130	120	506	39
Pomorskie	628	105	151	568	60
Śląskie	1957	316	342	1874	83
Świętokrzyskie	515	221	201	419	96
Warmińsko-mazurskie	470	63	92	459	11
Wielkopolskie	1234	97	267	1157	77
Zachodniopomorskie	661	111	93	607	54

a) Przychodnie, ośrodki zdrowia, poradnie (samodzielne).

Wykres 48 Struktura porad lekarskich w ambulatoryjnej opiece zdrowotnej w 2007 r.

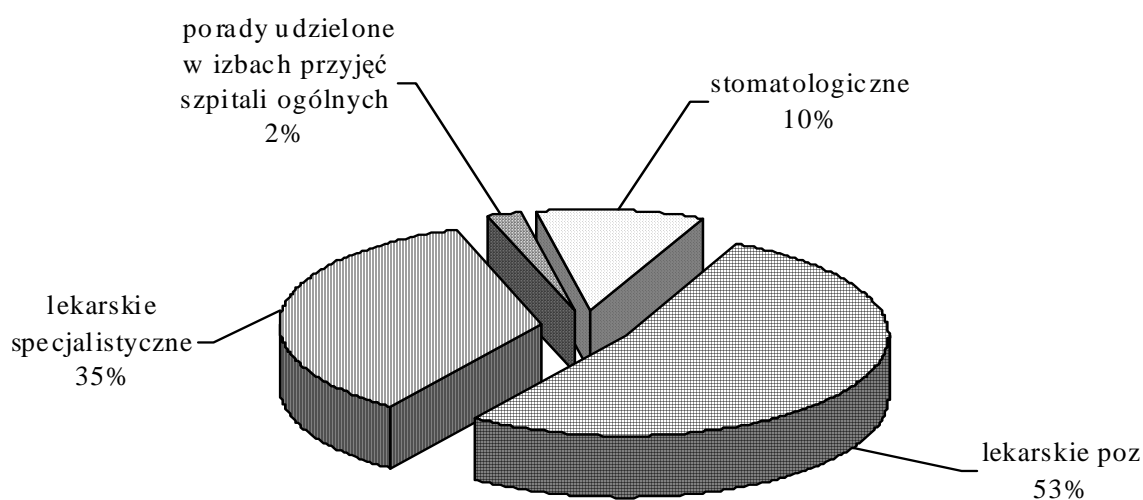

TABL. 7 PRAKTYKI LEKARSKIE ^{a)} WEDŁUG WOJEWÓDZTW

STAN W DNIU 31 XII

WOJEWÓDZTWA	Ogółem	Lekarskie			Stomatologiczne		
		razem	w tym		razem	w tym	
			indywidualne	grupowe		indywidualne	grupowe
RAZEM							
OGÓŁEM 2007	7610	3255	3110	145	4355	4249	106
Dolnośląskie	629	217	209	8	412	409	3
Kujawsko-pomorskie	414	143	133	10	271	262	9
Lubelskie	555	152	145	7	403	388	15
Lubuskie	258	117	115	2	141	133	8
Łódzkie	410	196	192	4	214	202	12
Małopolskie	455	252	241	11	203	199	4
Mazowieckie	370	84	77	7	286	278	8
Opolskie	379	168	145	23	211	203	8
Podkarpackie	590	218	201	17	372	366	6
Podlaskie	331	123	117	6	208	201	7
Pomorskie	554	310	302	8	244	237	7
Śląskie	819	351	332	19	468	466	2
Świętokrzyskie	229	126	118	8	103	100	3
Warmińsko-mazurskie	440	214	213	1	226	223	3
Wielkopolskie	778	406	396	10	372	363	9
Zachodniopomorskie	399	178	174	4	221	219	2

a) Praktyki lekarskie (indywidualne i grupowe), realizujące świadczenia zdrowotne finansowane ze środków publicznych. Łącznie z praktykami przeprowadzającymi badania profilaktyczne z zakresu służby medycyny pracy.

TABL. 7 PRAKTYKI LEKARSKIE ^{a)} WEDŁUG WOJEWÓDZTW (CD.)

STAN W DNIU 31 XII

WOJEWÓDZTWA	Ogółem	Lekarskie			Stomatologiczne		
		razem	w tym		razem	w tym	
			indywidualne	grupowe		indywidualne	grupowe
MIASTA							
OGÓŁEM 2007	5894	2777	2670	107	3117	3029	88
Dolnośląskie	541	203	195	8	338	335	3
Kujawsko-pomorskie	342	125	117	8	217	208	9
Lubelskie	386	139	133	6	247	233	14
Lubuskie	217	111	109	2	106	101	5
Łódzkie	316	177	173	4	139	129	10
Małopolskie	280	181	178	3	99	98	1
Mazowieckie	239	66	60	6	173	167	6
Opolskie	275	121	105	16	154	146	8
Podkarpackie	421	179	163	16	242	236	6
Podlaskie	250	90	88	2	160	153	7
Pomorskie	451	277	271	6	174	169	5
Śląskie	671	299	291	8	372	371	1
Świętokrzyskie	174	105	97	8	69	66	3
Warmińsko-mazurskie	384	201	200	1	183	181	2
Wielkopolskie	591	343	333	10	248	242	6
Zachodniopomorskie	356	160	157	3	196	194	2

a) Praktyki lekarskie (indywidualne i grupowe), realizujące świadczenia zdrowotne finansowane ze środków publicznych. Łącznie z praktykami przeprowadzającymi badania profilaktyczne z zakresu służby medycyny pracy.

TABL. 7 PRAKTYKI LEKARSKIE ^{a)} WEDŁUG WOJEWÓDZTW (DOK.)

STAN W DNIU 31 XII

WOJEWÓDZTWA	Ogółem	Lekarskie			Stomatologiczne		
		razem	w tym		razem	w tym	
			indywidualne	grupowe		indywidualne	grupowe
WIEŚ							
OGÓŁEM2007	1716	478	440	38	1238	1220	18
Dolnośląskie	88	14	14	-	74	74	-
Kujawsko-pomorskie	72	18	16	2	54	54	-
Lubelskie	169	13	12	1	156	155	1
Lubuskie	41	6	6	-	35	32	3
Łódzkie	94	19	19	-	75	73	2
Małopolskie	175	71	63	8	104	101	3
Mazowieckie	131	18	17	1	113	111	2
Opolskie	104	47	40	7	57	57	-
Podkarpackie	169	39	38	1	130	130	-
Podlaskie	81	33	29	4	48	48	-
Pomorskie	103	33	31	2	70	68	2
Śląskie	148	52	41	11	96	95	1
Świętokrzyskie	55	21	21	-	34	34	-
Warmińsko-mazurskie	56	13	13	-	43	42	1
Wielkopolskie	187	63	63	-	124	121	3
Zachodniopomorskie	43	18	17	1	25	25	-

a) Praktyki lekarskie (indywidualne i grupowe), realizujące świadczenia zdrowotne finansowane ze środków publicznych. Łącznie z praktykami przeprowadzającymi badania profilaktyczne z zakresu służby medycyny pracy.

TABL. 8 PORADY UDZIELONE W AMBULATORYJNYCH ZAKŁADACH OPIEKI ZDROWOTNEJ WEDŁUG RODZAJÓW ZAKŁADÓW I W RAMACH PRAKTYK LEKARSKICH

WYSZCZEGÓLNIENIE	Ogółem			Lekarskie			Stomatologiczne specjalistyczne
	razem	POZ	specjalistyczne	razem	POZ	specjalistyczne	
OGÓŁEM..... 2006	270640,3	142329,7	122542,9	242517,5	142329,7	94420,0	28122,9
2007	279859,8	147904,3	126327,9	251084,5	147904,3	97552,6	28775,3
W MIASTACH	234829,4	110421,4	118780,4	211085,3	110421,4	95036,3	23744,1
ZAKŁADY OPIEKI ZDROWOTNEJ ^{a)}	218255,0	106684,4	105942,9	201784,0	106684,4	89472,0	16471,0
PUBLICZNE ZOZ	68508,2	22714,8	45793,4	65140,2	22714,8	42425,4	3367,9
w tym samorząd terytorialny	61258,7	21889,9	39368,7	58611,4	21889,9	36721,5	2647,3
NIEPUBLICZNE ZOZ	144119,2	83969,6	60149,6	131016,2	83969,6	47046,5	13103,0
PRAKTYKI LEKARSKIE ^{b)}	16574,4	3736,9	12837,5	9301,3	3736,9	5564,4	7273,1
NA WSI	45030,5	37482,9	7547,5	39999,2	37482,9	2516,3	5031,2
ZAKŁADY OPIEKI ZDROWOTNEJ	39843,6	35177,6	4665,9	37537,9	35177,6	2360,3	2305,6
PUBLICZNE ZOZ	14680,2	13070,4	1609,8	13851,6	13070,4	781,2	828,6
w tym samorząd terytorialny	14618,1	13046,2	1571,9	13793,5	13046,2	747,3	824,6
NIEPUBLICZNE ZOZ	25163,4	22107,3	3056,1	23686,3	22107,3	1579,1	1477,1
PRAKTYKI LEKARSKIE ^{b)}	5186,9	2305,3	2881,6	2461,3	2305,3	156,0	2725,6
IZBY PRZYJĘĆ SZPITALI OGÓLNYCH	5627,6	.	.	5627,6	.	.	.

a) Łącznie z poradami udzielonymi w izbach przyjęć szpitali ogólnych.

b) Praktyki lekarskie (indywidualne i grupowe) realizujące świadczenia zdrowotne w ramach środków publicznych.

TABL. 9 PORADY UDZIELONE W AMBULATORYJNEJ OPIECE ZDROWOTNEJ W MIASTACH I NA WSI WEDŁUG WOJEWÓDZTW

WYSZCZEGÓLNIENIE	Ogółem			W miastach						Na wsi						Porady ogółem		
	razem	lekarskie	stomato- logiczne	razem			w tym w zakładach opieki zdrowotnej			razem			w tym w zakładach opieki zdrowotnej			razem	lekarskie	stomato- logiczne
				razem	lekarskie	stomato- logiczne	razem	lekarskie	stomato- logiczne	razem	lekarskie	stomato- logiczne	razem	lekarskie	stomato- logiczne			
	w tysiącach															na 1 mieszkańca		
OGÓLEM.....2006	270640,3	242517,5	28122,9	226875,2	203684,1	23191,1	208946,5	192973,0	15973,4	43765,1	38833,4	4931,8	38590,9	36332,2	2258,7	7,1	6,4	0,7
2007	279859,8	251084,5	28775,3	234829,4	211085,3	23744,1	218255,0	201784,0	16471,0	45030,5	39999,2	5031,2	39843,6	37537,9	2305,6	7,4	6,6	0,8
Dolnośląskie	21002,1	19073,8	1928,3	18657,2	16958,2	1699,0	17060,4	16049,6	1010,7	2344,9	2115,6	229,3	2129,9	2040,2	89,7	7,3	6,6	0,7
Kujawsko-pomorskie	15787,6	14454,1	1333,5	13207,5	12129,1	1078,4	12299,2	11686,5	612,7	2580,1	2325,0	255,1	2320,5	2196,4	124,1	7,6	7,0	0,6
Lubelskie	16801,8	14574,2	2227,5	12798,1	11082,2	1715,9	11866,9	10697,5	1169,4	4003,7	3492,0	511,7	3626,2	3470,4	155,8	7,7	6,7	1,0
Lubuskie	6909,4	6267,8	641,6	6162,5	5603,1	559,4	5429,3	5110,0	319,3	746,9	664,7	82,2	623,2	604,4	18,9	6,9	6,2	0,6
Łódzkie	20598,8	18080,6	2518,1	17474,5	15323,7	2150,8	16901,6	15072,1	1829,5	3124,2	2756,9	367,3	2920,2	2739,2	181,1	8,0	7,1	1,0
Małopolskie	24997,0	22165,5	2831,5	19342,4	17218,0	2124,4	18921,6	16986,1	1935,5	5654,6	4947,5	707,1	5179,5	4797,6	382,0	7,6	6,8	0,9
Mazowieckie	36813,0	32974,9	3838,1	31269,2	27961,4	3307,8	30565,8	27674,7	2891,1	5543,8	5013,5	530,3	5192,5	4899,8	292,7	7,1	6,4	0,7
Opolskie	6758,2	6215,7	542,6	5489,2	5071,3	417,9	4554,1	4414,4	139,8	1269,0	1144,3	124,7	894,4	851,4	43,0	6,5	6,0	0,5
Podkarpackie	14466,4	12563,9	1902,5	10804,7	9331,6	1473,1	9048,6	8494,7	553,9	3661,7	3232,3	429,4	3234,3	3054,9	179,4	6,9	6,0	0,9
Podlaskie	9740,6	8672,9	1067,7	8371,5	7500,1	871,4	7465,0	6976,3	488,7	1369,0	1172,8	196,2	1010,0	903,0	107,0	8,2	7,3	0,9
Pomorskie	16331,1	14505,4	1825,6	14186,7	12653,3	1533,4	13131,4	12079,2	1052,2	2144,4	1852,1	292,2	1795,6	1677,7	117,9	7,4	6,6	0,8
Śląskie	35666,6	32499,5	3167,1	31573,4	28801,2	2772,2	30531,3	28414,0	2117,3	4093,2	3698,3	394,9	3570,9	3345,0	225,9	7,7	7,0	0,7
Świętokrzyskie	8707,6	7898,3	809,3	6317,5	5767,5	550,0	5881,2	5529,3	351,8	2390,1	2130,8	259,3	2275,5	2118,7	156,9	6,8	6,2	0,6
Warmińsko-mazurskie	9543,6	8436,0	1107,7	8270,5	7319,9	950,7	6800,5	6395,4	405,1	1273,1	1116,1	157,0	1095,2	1042,9	52,3	6,7	5,9	0,8
Wielkopolskie	23706,6	21923,5	1783,1	19883,2	18483,7	1399,4	17917,5	17031,7	885,7	3823,4	3439,7	383,7	3152,7	3009,6	143,1	7,0	6,5	0,5
Zachodniopomorskie	12029,4	10778,3	1251,0	11021,0	9880,9	1140,1	9880,7	9172,5	708,2	1008,4	897,5	110,9	822,9	786,9	36,0	7,1	6,4	0,7

TABL. 10 PORADY UDZIELONE W AMBULATORYJNYCH ZAKŁADACH OPIEKI ZDROWOTNEJ ^{a)} WEDŁUG WOJEWÓDZTW

WYSZCZEGÓLNIENIE	Ogółem	W tym lekarskie	Z liczby ogółem w zakładach											
			publicznych						niepublicznych					
			razem	w tym lekarskie	w miastach		na wsi		razem	w tym lekarskie	w miastach		na wsi	
					razem	w tym lekarskie	razem	w tym lekarskie			razem	w tym lekarskie	razem	w tym lekarskie
w tysiącach														
OGÓŁEM2006	241769,6	223537,5	84270,7	80073,9	69304,7	65981,4	14966,0	14092,5	157498,9	143463,5	133874,0	121223,8	23624,9	22239,7
2007	252470,9	233694,3	83188,4	78991,8	68508,2	65140,2	14680,2	13851,6	169282,6	154702,5	144119,2	131016,2	25163,4	23686,3
Dolnośląskie	18695,1	17594,6	5420,4	5266,5	4320,6	4208,8	1099,7	1057,6	13274,7	12328,1	12244,6	11345,6	1030,2	982,5
Kujawsko-pomorskie	14298,1	13561,3	5074,9	4841,0	3906,4	3758,2	1168,6	1082,8	9223,2	8720,3	8071,2	7606,7	1152,0	1113,7
Lubelskie	15158,7	13833,5	4803,4	4634,7	3877,6	3734,1	925,9	900,6	10355,3	9198,8	7654,9	6629,0	2700,3	2569,8
Lubuskie	5872,4	5534,3	955,2	940,4	918,5	904,9	36,7	35,4	4917,2	4593,9	4330,7	4025,0	586,5	569,0
Łódzkie	19449,7	17439,1	8267,7	7627,1	7076,4	6519,2	1191,3	1107,8	11182,0	9812,0	9453,1	8180,7	1728,9	1631,3
Małopolskie	23652,1	21334,6	8470,2	7844,2	6143,5	5722,0	2326,8	2122,1	15181,8	13490,4	12329,1	10815,0	2852,8	2675,4
Mazowieckie	35006,0	31822,2	16817,5	15569,8	14518,9	13375,2	2298,5	2194,6	18188,5	16252,4	15294,6	13547,2	2893,9	2705,2
Opolskie	5316,4	5133,6	1351,2	1331,6	1239,6	1221,1	111,6	110,5	3965,2	3802,0	3182,4	3061,1	782,8	740,9
Podkarpackie	12003,1	11269,8	5655,3	5396,4	4282,3	4097,7	1373,0	1298,7	6347,8	5873,4	4486,4	4117,2	1861,3	1756,2
Podlaskie	8298,7	7702,9	2629,4	2549,0	2351,5	2289,4	277,9	259,6	5669,3	5153,9	4937,1	4510,5	732,1	643,4
Pomorskie	14592,5	13422,4	3320,8	3126,0	2808,3	2663,4	512,5	462,6	11271,7	10296,4	9988,6	9081,3	1283,1	1215,1
Śląskie	33331,0	30987,8	9506,5	9342,3	8451,8	8294,0	1054,7	1048,2	23824,5	21645,6	21308,3	19348,8	2516,1	2296,8
Świętokrzyskie	8017,7	7509,0	3997,7	3851,1	2421,5	2372,2	1576,2	1478,8	4020,0	3657,9	3320,6	3018,1	699,4	639,9
Warmińsko-mazurskie	7737,1	7279,7	1549,0	1509,6	1181,5	1168,0	367,4	341,6	6188,2	5770,1	5460,4	5068,8	727,8	701,3
Wielkopolskie	20511,5	19482,7	2511,7	2392,1	2265,5	2154,0	246,2	238,0	17999,8	17090,6	15093,3	14319,1	2906,5	2771,6
Zachodniopomorskie	10531,0	9786,9	2857,4	2770,3	2744,3	2657,8	113,1	112,5	7673,6	7016,5	6963,9	6342,1	709,7	674,4

a) Łącznie z poradami udzielonymi w przychodniach medycyny pracy.

TABL. 11 PORADY LEKARSKIE W PODSTAWOWEJ OPIECE ZDROWOTNEJ W MIASTACH I NA WSI^{a)} WEDŁUG WOJEWÓDZTW

WYSZCZEGÓLNIENIE	Porady udzielone przez lekarza podstawowej opieki zdrowotnej i lekarza rodzinnego								
	Razem	W tym wizyty domowe	w tym						
			dzieciom i młodzieży do lat 18		osobom w wieku 65 i więcej		kobietom		
			razem	w tym wizyty domowe	razem	w tym wizyty domowe	razem	w tym wizyty domowe	w tym kobietom w ciąży w zakresie opieki profilaktycznej
w tysiącach									
OGÓLEM.....2007	147085,2	2834,7	38016,5	535,3	40220,1	1430,2	71932,4	1351,8	320,0
Dolnośląskie	11848,8	180,6	3060,1	30,5	3306,0	100,7	6423,8	96,7	25,5
Kujawsko-pomorskie	8680,0	157,5	2195,0	32,7	2390,5	80,3	4514,5	82,4	26,5
Lubelskie	8890,3	168,7	2195,3	31,6	2545,5	93,8	4833,8	90,3	19,2
Lubuskie	3917,1	90,4	1099,3	12,1	1098,9	47,8	1976,3	44,7	3,1
Łódzkie	11853,8	295,6	2958,0	71,6	3486,4	130,4	6418,5	145,3	9,3
Małopolskie	12543,5	298,9	3485,3	61,9	3187,4	154,5	6411,9	146,9	17,5
Mazowieckie	17189,2	354,3	4535,3	70,3	4969,4	174,2	8204,6	169,1	60,9
Opolskie	3934,6	58,7	988,7	5,9	1101,0	36,2	1734,7	26,5	2,9
Podkarpackie	7604,8	143,4	2040,0	26,6	2027,0	76,0	3723,3	68,9	11,6
Podlaskie	5182,5	87,9	1381,6	18,8	1547,9	45,3	2557,8	40,6	5,6
Pomorskie	8385,2	132,1	2185,6	24,5	2015,1	64,0	3616,2	54,7	57,3
Śląskie	17244,0	295,7	4370,5	48,7	4359,6	151,2	9099,0	157,6	38,7
Świętokrzyskie	4967,8	67,9	1160,0	8,7	1334,5	40,8	2078,6	28,6	4,5
Warmińsko-mazurskie	5024,3	84,4	1334,8	11,9	1459,2	46,4	2326,0	37,5	5,5
Wielkopolskie	13164,7	302,0	3466,4	59,1	3227,7	130,0	5038,0	107,9	24,5
Zachodniopomorskie	6654,6	116,5	1560,6	20,5	2164,1	58,6	2975,4	54,2	7,5

a) Bez porad w przychodniach medycyny pracy, razem z praktykami lekarskimi.

TABL. 12 SPECJALISTYCZNE PORADY LEKARSKIE I STOMATOLOGICZNE ^{a)} WEDŁUG WOJEWÓDZTW

WYSZCZEGÓLNIENIE	Ogółem	W tym									
		specjalizacja choroby wewnętrzne	pediatryczne	ginekologiczno-położnicze	chirurgiczne	gruźlicy i chorób płuc	dermatologiczne	okulistyczne	otolaryngologiczne	zdrowia psychicznego	stomatologiczne
	w tysiącach										
OGÓŁEM.....2007	126327,9	19832,6	1187,0	12932,9	15338,7	2390,9	5858,3	10005,0	7028,3	4445,8	28775,3
Dolnośląskie	8627,5	1201,9	47,9	974,0	1045,6	118,1	427,3	875,2	551,5	378,2	1928,3
Kujawsko-pomorskie	6764,6	1191,8	50,6	744,5	731,8	129,9	310,7	460,0	383,5	284,9	1333,5
Lubelskie	7553,3	952,5	19,8	652,7	840,3	167,7	390,6	572,4	417,8	217,5	2227,5
Lubuskie	2802,5	396,4	14,5	330,2	348,9	54,2	118,3	249,2	138,4	91,0	641,6
Łódzkie	8314,5	1132,1	29,8	737,2	870,1	176,7	374,6	702,3	424,9	279,9	2518,1
Małopolskie	11959,7	2085,3	61,6	1122,4	1236,8	259,4	453,1	929,4	695,3	426,2	2831,5
Mazowieckie	18761,8	3635,4	536,1	1812,3	2018,5	264,9	734,7	1319,2	945,7	526,8	3838,1
Opolskie	2691,5	387,9	2,6	308,4	374,1	51,5	128,1	248,1	173,0	110,4	542,6
Podkarpackie	6545,6	846,5	38,7	505,6	771,6	162,3	383,5	541,0	366,8	202,6	1902,5
Podlaskie	4379,4	676,5	30,2	498,0	514,6	80,3	201,3	296,2	233,9	138,9	1067,7
Pomorskie	7496,4	1129,6	106,2	712,1	864,1	125,7	332,1	577,5	351,6	314,8	1825,6
Śląskie	17416,7	2839,2	72,9	1866,2	2449,1	304,2	906,6	1481,5	1061,0	597,8	3167,1
Świętokrzyskie	3585,8	662,9	1,6	360,2	405,0	84,7	161,0	251,6	165,9	142,8	809,3
Warmińsko-mazurskie	4339,6	520,8	49,6	512,1	644,9	103,0	238,9	257,0	231,1	137,0	1107,7
Wielkopolskie	9940,2	1468,4	84,6	1125,0	1567,0	206,6	470,0	797,8	613,3	443,3	1783,1
Zachodniopomorskie	5148,9	705,5	40,3	672,0	656,2	101,8	227,5	446,6	274,6	153,6	1251,0

a) Łącznie z poradami udzielonymi w przychodniach medycyny pracy a także w ramach praktyk lekarskich w miastach i na wsi.

Mapa 1 Publiczne zakłady ambulatoryjnej opieki zdrowotnej w 2007 r.

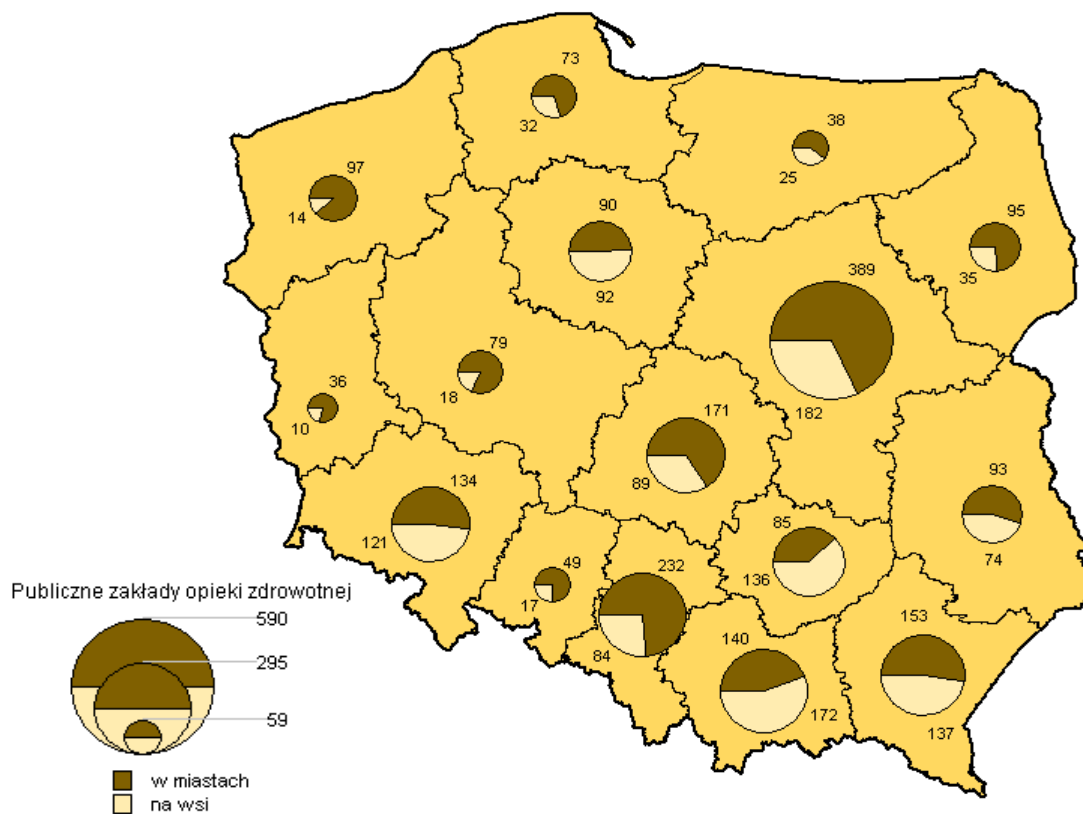

Mapa 2 Niepubliczne zakłady ambulatoryjnej opieki zdrowotnej w 2007 r.

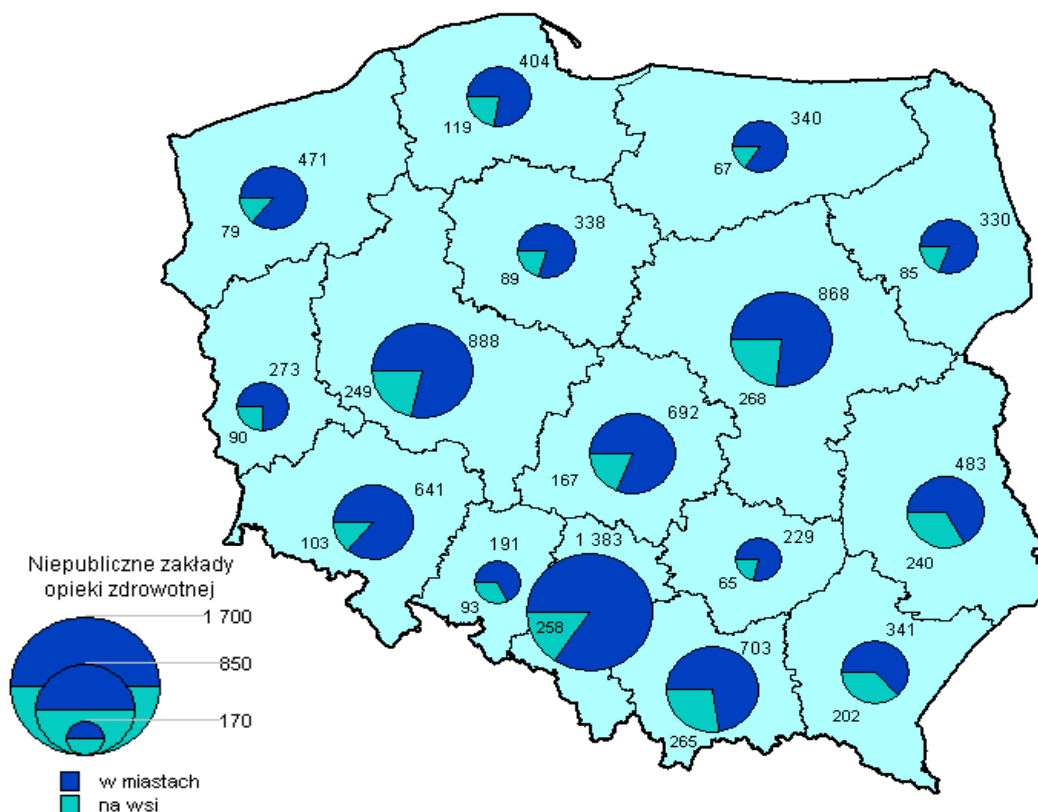

Mapa 3 Zakłady ambulatoryjnej opieki zdrowotnej i praktyki lekarskie^{a)} w 2007 r.

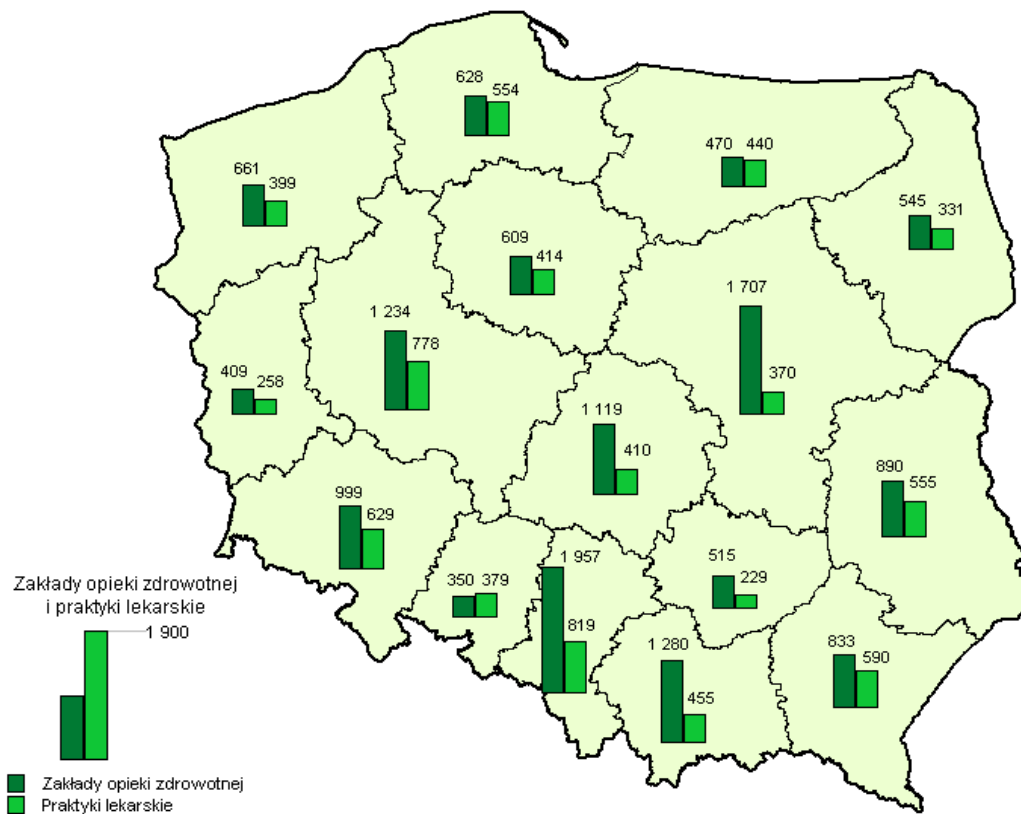

Mapa 4 Praktyki lekarskie^{a)} w miastach i na wsi w 2007 r.

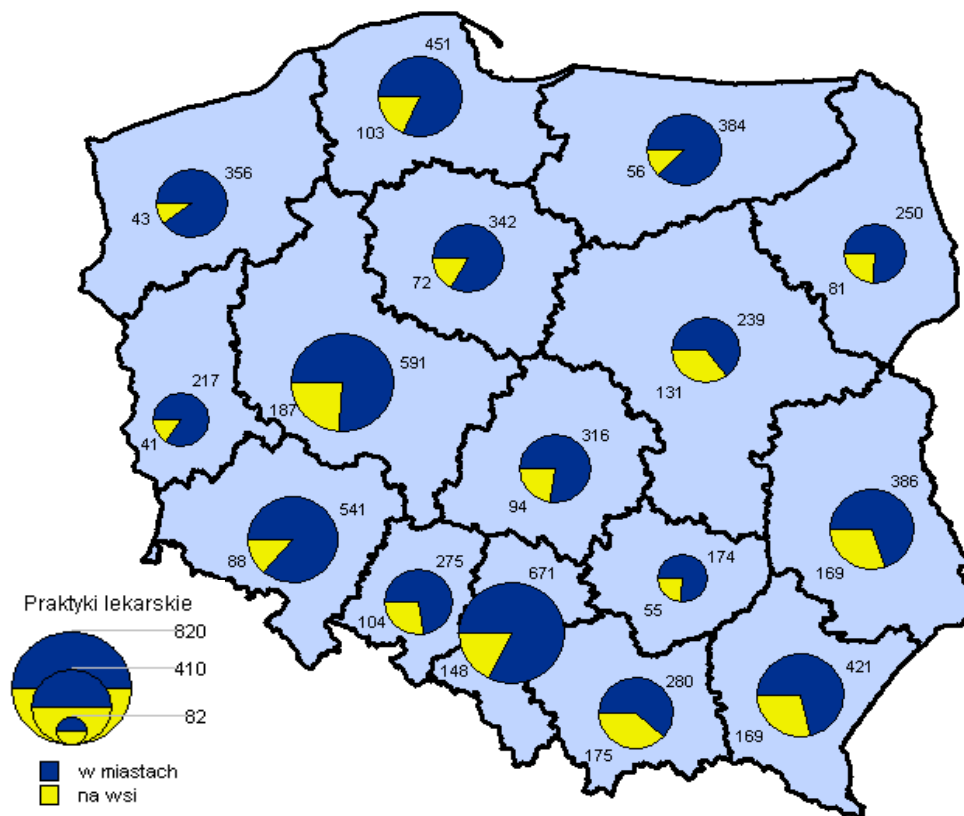

a) Praktyki lekarskie (indywidualne i grupowe) realizujące świadczenia zdrowotne finansowane ze środków publicznych.

Mapa 5 Porady ambulatoryjne w zakładach opieki zdrowotnej i w ramach praktyk lekarskich^{a)} (w tys.) w 2007 r.

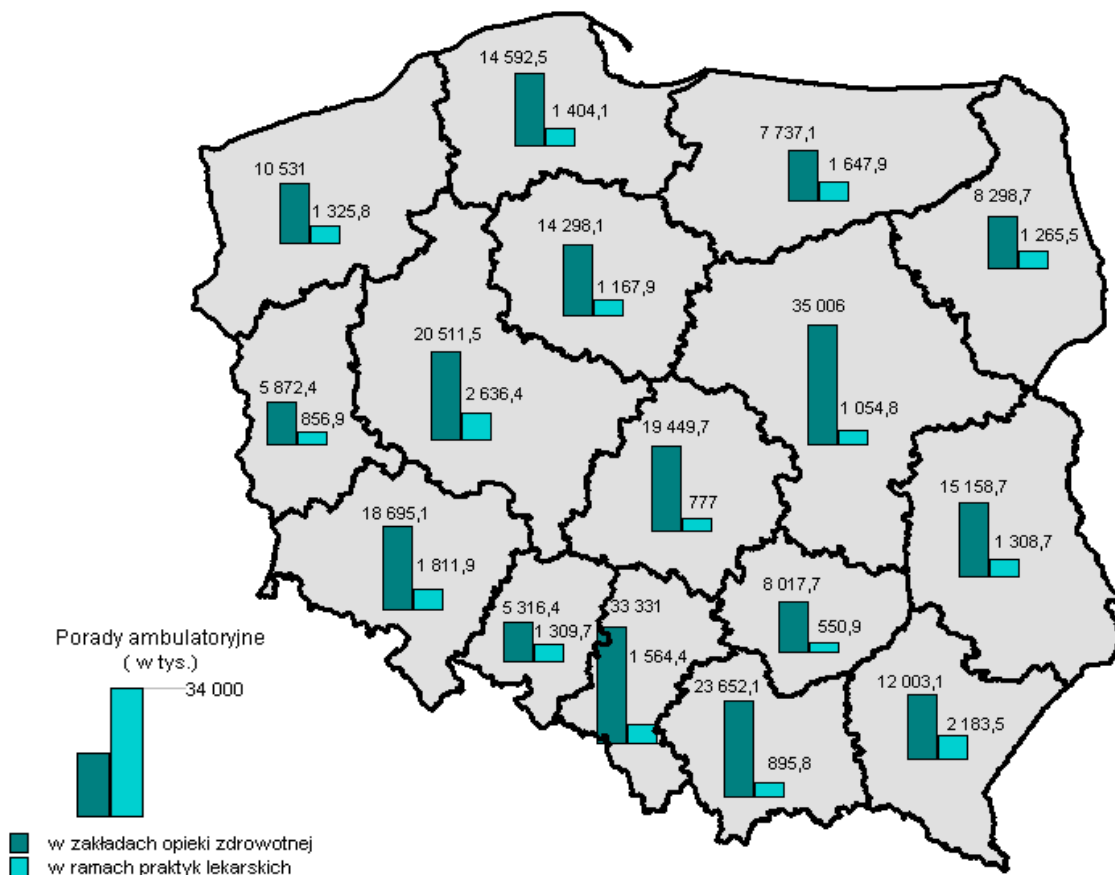

a) Praktyki lekarskie (indywidualne i grupowe) realizujące świadczenia zdrowotne finansowane ze środków publicznych.

Wykres 49 Porady ambulatoryjne lekarskie i stomatologiczne (w tys.) w latach 2000-2007

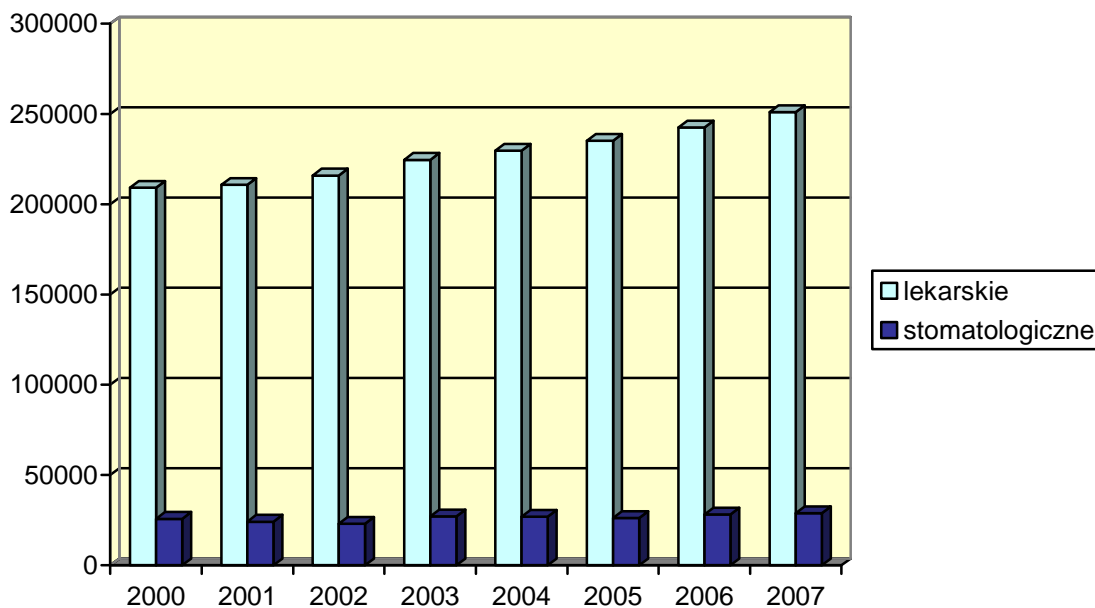

Mapa 6 Porady ambulatoryjne w miastach i na wsi (w tys.) w 2007 r.

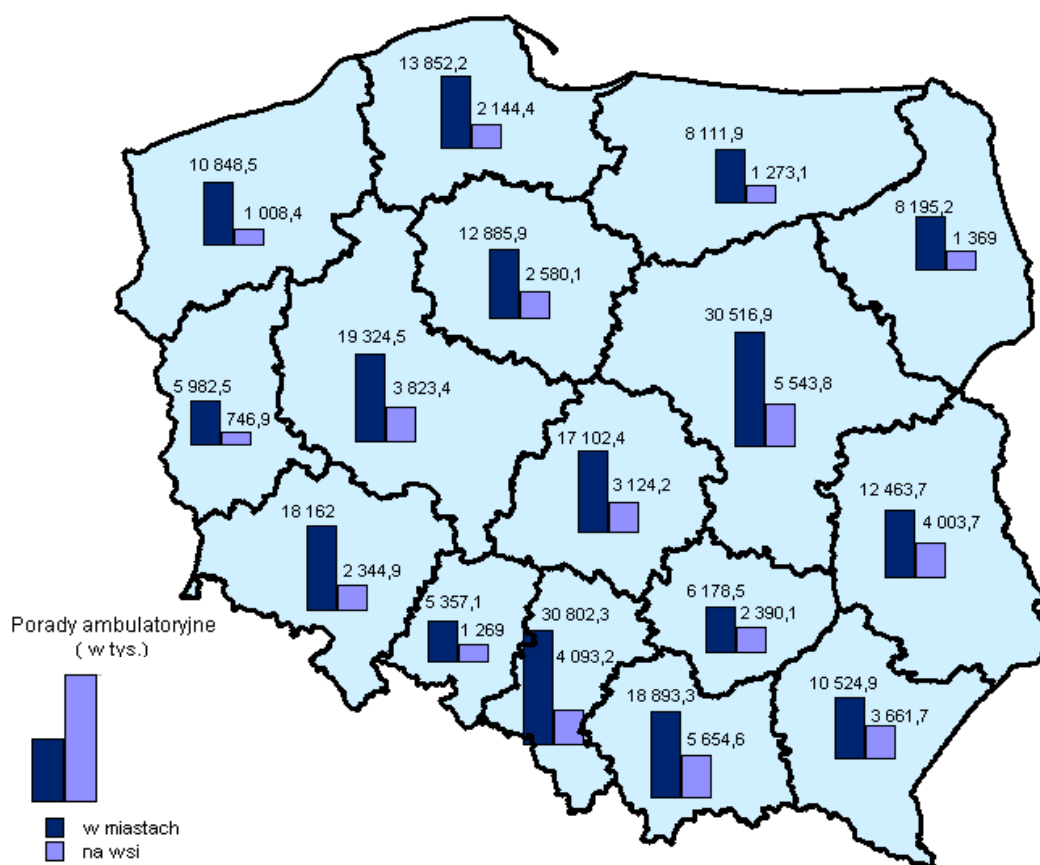

Wykres 50 Porady ambulatoryjne w zakładach opieki zdrowotnej i w ramach praktyk lekarskich^{a)} (w tys.) w latach 2000-2007

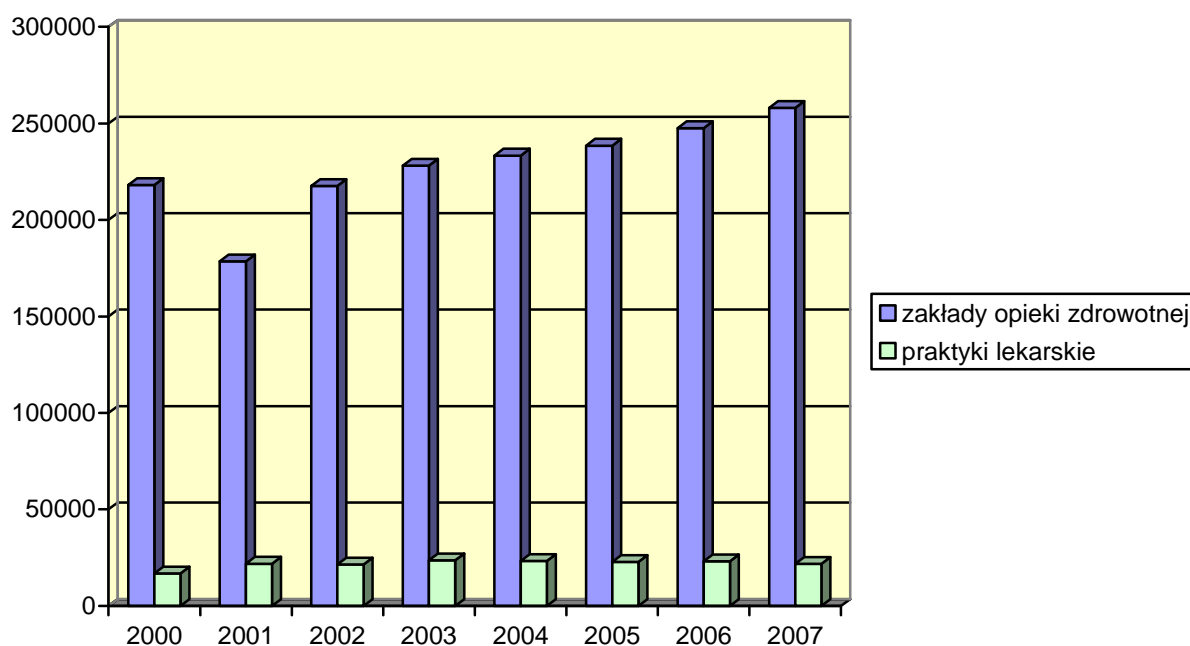

a) Praktyki lekarskie (indywidualne i grupowe) realizujące świadczenia zdrowotne finansowane ze środków publicznych.

TABL. 13 DZIAŁALNOŚĆ PUBLICZNYCH ZAKŁADÓW OPIEKI ZDROWOTNEJ W MIASTACH ^{a)} WEDŁUG WOJEWÓDZTW

WYSZCZEGÓLNIENIE	Udzielone porady									
	ogółem			w podstawowej opiece zdrowotnej				w opiece specjalistycznej		
	razem	lekarskie	stomato- logiczne	razem lekarskie	w tym udzielone			razem	lekarskie	stomato- logiczne
					dzieciom i młodzieży do lat 18	osobom w wieku 65 i więcej	kobietom			
	w tysiącach									
OGÓLEM..... 2007	65958,2	62601,4	3356,8	22465,9	6052,8	6082,3	10722,7	43492,3	40135,5	3356,8
Dolnośląskie	4193,5	4081,7	111,8	1966,7	507,6	535,4	1004,5	2226,8	2115,0	111,8
Kujawsko-pomorskie	3646,8	3498,7	148,1	1001,5	230,9	270,6	483,9	2645,3	2497,1	148,1
Lubelskie	3660,4	3519,6	140,8	989,5	266,4	264,1	512,6	2671,0	2530,1	140,8
Lubuskie	796,0	782,5	13,6	118,6	32,1	22,9	64,6	677,5	663,9	13,6
Łódzkie	6813,9	6256,8	557,1	3151,2	819,1	901,3	1664,3	3662,7	3105,5	557,1
Małopolskie	5955,0	5533,6	421,4	1636,1	494,5	405,7	842,0	4318,9	3897,5	421,4
Mazowieckie	14193,4	13055,0	1138,4	5552,0	1588,3	1519,8	2527,1	8641,3	7502,9	1138,4
Opolskie	1200,3	1181,8	18,5	282,9	66,7	78,8	102,6	917,4	898,9	18,5
Podkarpackie	4104,8	3920,2	184,6	1460,2	430,9	351,0	670,5	2644,6	2460,0	184,6
Podlaskie	2255,1	2193,0	62,1	600,8	168,7	153,4	297,7	1654,3	1592,2	62,1
Pomorskie	2682,9	2538,6	144,2	1004,0	308,9	253,0	380,3	1678,9	1534,6	144,2
Śląskie	8208,2	8052,1	156,1	2577,0	680,5	687,5	1322,5	5631,2	5475,1	156,1
Świętokrzyskie	2356,6	2307,3	49,3	992,9	233,6	251,0	365,8	1363,7	1314,4	49,3
Warmińsko-mazurskie	1151,8	1138,2	13,6	254,4	72,6	78,3	148,9	897,4	883,8	13,6
Wielkopolskie	2135,5	2024,0	111,5	79,6	22,0	8,4	23,8	2055,9	1944,4	111,5
Zachodniopomorskie	2604,1	2518,4	85,7	798,3	130,0	301,1	311,8	1805,7	1720,0	85,7

a) Bez publicznych przychodni medycyny pracy.

TABL. 14 DZIAŁALNOŚĆ NIEPUBLICZNYCH ZAKŁADÓW OPIEKI ZDROWOTNEJ W MIASTACH ^{a)} WEDŁUG WOJEWÓDZTW

WYSZCZEGÓLNIENIE	Udzielone porady									
	ogółem			w podstawowej opiece zdrowotnej				w opiece specjalistycznej		
	razem	lekarskie	stomato- logiczne	razem lekarskie	w tym udzielone			razem	lekarskie	stomato- logiczne
					dzieciom i młodzieży do lat 18	osobom w wieku 65 i więcej	kobietom			
	w tysiącach									
OGÓLEM.....2007	140117,9	127099,9	13018,0	83598,1	22066,1	22143,1	40914,1	56519,8	43501,8	13018,0
Dolnośląskie	11744,3	10848,0	896,3	7579,3	2068,2	2041,8	4148,3	4165,0	3268,7	896,3
Kujawsko-pomorskie	7885,1	7420,7	464,3	5308,4	1424,5	1447,1	2761,0	2576,6	2112,3	464,3
Lubelskie	7535,8	6510,0	1025,8	4412,0	1137,5	1192,7	2433,3	3123,7	2098,0	1025,8
Lubuskie	4227,9	3922,1	305,7	2925,0	885,8	821,3	1453,4	1302,9	997,2	305,7
Łódzkie	9209,0	7938,7	1270,2	6045,8	1537,4	1787,2	3345,9	3163,2	1892,9	1270,2
Małopolskie	11838,4	10359,7	1478,8	6255,9	1689,8	1583,1	3195,0	5582,6	4103,8	1478,8
Mazowieckie	14741,9	13004,8	1737,1	6759,4	1811,3	1887,7	3343,1	7982,5	6245,4	1737,1
Opolskie	3110,3	2990,0	120,3	2118,3	603,8	504,8	841,8	992,0	871,7	120,3
Podkarpackie	4373,9	4008,2	365,7	2790,0	734,9	766,7	1399,9	1583,9	1218,2	365,7
Podlaskie	4839,3	4412,8	426,5	3203,9	927,8	911,8	1549,4	1635,4	1209,0	426,5
Pomorskie	9719,8	8817,1	902,7	5532,9	1420,7	1291,3	2448,6	4187,0	3284,2	902,7
Śląskie	20596,0	18646,0	1950,1	11410,4	2828,7	2772,5	5973,6	9185,6	7235,5	1950,1
Świętokrzyskie	3221,4	2918,9	302,6	1971,4	479,5	453,8	838,6	1250,1	947,5	302,6
Warmińsko-mazurskie	5369,9	4980,8	389,2	3359,4	866,7	956,7	1532,9	2010,5	1621,3	389,2
Wielkopolskie	14810,8	14047,3	763,5	9237,7	2472,4	2242,6	3528,1	5573,1	4809,6	763,5
Zachodniopomorskie	6894,1	6274,9	619,2	4688,2	1177,2	1481,9	2121,0	2205,9	1586,7	619,2

a) Bez niepublicznych przychodni medycyny pracy.

TABL. 15 PORADY UDZIELONE W RAMACH PRAKTYK LEKARSKICH^{a)} W MIASTACH WEDŁUG WOJEWÓDZTW

WYSZCZEGÓLNIENIE	Udzielone porady									
	ogółem			w podstawowej opiece zdrowotnej				w opiece specjalistycznej		
	razem	lekarskie	stomato- logiczne	razem lekarskie	w tym udzielone			razem	lekarskie	stomato- logiczne
					dzieciom i młodzieży do lat 18	osobom w wieku 65 i więcej	kobietom			
w tysiącach										
OGÓLEM.....2007	15662,4	8405,9	7256,5	3609,2	904,0	1018,0	1738,5	12053,2	4796,7	7256,5
Dolnośląskie	1540,9	856,2	684,7	334,8	65,1	113,1	201,3	1206,1	521,5	684,7
Kujawsko-pomorskie	838,4	372,6	465,7	149,9	32,8	45,8	74,9	688,5	222,7	465,7
Lubelskie	893,9	347,7	546,3	82,8	36,8	17,4	46,0	811,2	264,9	546,3
Lubuskie	701,2	461,1	240,1	239,3	31,4	71,3	134,7	461,9	221,8	240,1
Łódzkie	504,1	186,3	317,8	10,3	5,6	0,7	6,0	493,8	175,9	317,8
Małopolskie	355,8	166,9	188,9	54,1	22,8	10,8	28,3	301,7	112,8	188,9
Mazowieckie	691,1	275,2	415,9	93,7	28,1	22,2	42,9	597,5	181,5	415,9
Opolskie	906,3	628,2	278,1	426,3	93,6	119,4	231,1	480,0	201,9	278,1
Podkarpackie	1694,7	777,0	917,7	250,2	101,8	45,8	126,5	1444,5	526,8	917,7
Podlaskie	871,1	492,4	378,6	235,4	47,3	73,4	120,9	635,6	257,0	378,6
Pomorskie	953,1	473,4	479,8	144,0	46,9	31,9	64,7	809,1	329,3	479,8
Śląskie	947,3	292,4	654,9	100,4	24,2	27,8	58,7	846,9	192,0	654,9
Świętokrzyskie	419,9	221,8	198,2	20,3	9,1	10,6	11,4	399,7	201,5	198,2
Warmińsko-mazurskie	1408,1	862,8	545,2	402,0	134,4	93,1	182,1	1006,1	460,9	545,2
Wielkopolskie	1838,9	1326,2	512,6	713,0	142,3	219,4	255,4	1125,9	613,2	512,6
Zachodniopomorskie	1097,6	665,7	431,9	352,8	81,9	115,1	153,5	744,8	312,9	431,9

a) Praktyki lekarskie (indywidualne i grupowe), realizujące świadczenia zdrowotne finansowane ze środków publicznych. Bez indywidualnych praktyk lekarskich przeprowadzających badania profilaktyczne z zakresu służby medycyny pracy.

TABL. 16 DZIAŁALNOŚĆ PRZYCHODNI SŁUŻBY MEDYCYNY PRACY WEDŁUG WOJEWÓDZTW

WYSZCZEGÓLNIENIE	Porady				
	ogółem	lekarskie			stomato- logiczne
		razem	z liczby razem w poradniach		
			podstawowej opieki zdrowotnej	specjalistycznych	
w tysiącach					
OGÓŁEM.....2007	7667,0	7543,6	819,1	6724,5	123,4
Dolnośląskie	689,2	682,6	30,6	652,0	6,5
Kujawsko-pomorskie	518,4	518,2	21,4	496,8	0,2
Lubelskie	376,4	373,5	23,8	349,7	3,0
Lubuskie	265,1	265,1	9,8	255,3	-
Łódzkie	595,3	589,7	58,4	531,3	5,6
Małopolskie	766,6	730,6	44,7	685,9	36,0
Mazowieckie	904,8	885,7	109,8	775,9	19,0
Opolskie	149,0	148,1	-	148,1	0,9
Podkarpackie	363,2	354,0	36,1	317,9	9,1
Podlaskie	233,3	229,0	2,2	226,8	4,2
Pomorskie	510,9	502,5	115,0	387,5	8,4
Śląskie	1099,3	1088,1	234,7	853,4	11,1
Świętokrzyskie	192,6	192,6	15,1	177,6	-
Warmińsko-mazurskie	189,8	186,7	21,2	165,5	3,2
Wielkopolskie	555,2	542,6	43,0	499,6	12,7
Zachodniopomorskie	257,9	254,5	53,3	201,2	3,3

TABL. 17 PORADY UDZIELONE W AMBULATORYJNEJ OPIECE ZDROWOTNEJ NA WSI ^{a)} WEDŁUG WOJEWÓDZTW

WYSZCZEGÓLNIENIE	Udzielone porady									
	ogółem			w podstawowej opiece zdrowotnej				w opiece specjalistycznej		
	razem	lekarskie	stomato- logiczne	razem lekarskie	w tym udzielone			razem	lekarskie	stomato- logiczne
					dzieciom i młodzieży do lat 18	osobom w wieku 65 i więcej	kobietom			
w tysiącach										
OGÓŁEM 2007	45030,5	39999,2	5031,2	37482,9	9002,2	10976,8	18582,6	7547,5	2516,3	5031,2
Dolnośląskie	2344,9	2115,6	229,3	1970,4	419,9	615,7	1070,8	374,6	145,2	229,3
Kujawsko-pomorskie	2580,1	2325,0	255,1	2220,7	506,8	627,0	1195,0	359,4	104,3	255,1
Lubelskie	4003,7	3492,0	511,7	3407,4	755,1	1071,3	1842,4	596,3	84,6	511,7
Lubuskie	746,9	664,7	82,2	635,2	150,2	183,4	324,0	111,7	29,5	82,2
Łódzkie	3124,2	2756,9	367,3	2646,6	595,9	797,2	1402,4	477,6	110,3	367,3
Małopolskie	5654,6	4947,5	707,1	4607,6	1280,9	1187,7	2351,0	1047,0	339,9	707,1
Mazowieckie	5543,8	5013,5	530,3	4787,9	1107,9	1539,6	2293,1	755,9	225,6	530,3
Opolskie	1269,0	1144,3	124,7	1107,0	224,6	398,0	559,3	162,0	37,3	124,7
Podkarpackie	3661,7	3232,3	429,4	3107,6	772,7	863,5	1527,6	554,1	124,7	429,4
Podlaskie	1369,0	1172,8	196,2	1143,9	238,2	409,2	590,4	225,1	28,9	196,2
Pomorskie	2144,4	1852,1	292,2	1708,4	409,4	438,8	724,9	436,0	143,8	292,2
Śląskie	4093,2	3698,3	394,9	3182,5	838,5	871,8	1751,3	910,6	515,7	394,9
Świętokrzyskie	2390,1	2130,8	259,3	1989,0	438,5	619,1	864,6	401,1	141,8	259,3
Warmińsko-mazurskie	1273,1	1116,1	157,0	1013,4	262,0	331,2	464,6	259,7	102,7	157,0
Wielkopolskie	3823,4	3439,7	383,7	3140,2	830,0	757,3	1232,1	683,2	299,6	383,7
Zachodniopomorskie	1008,4	897,5	110,9	815,2	171,5	266,0	389,2	193,1	82,2	110,9

a) Łącznie z poradami udzielonymi w ramach praktyk lekarskich na wsi.

TABL. 18 SZPITALA OGÓLNE WEDŁUG WOJEWÓDZTW

WOJEWÓDZTWA	Liczba szpitali			Liczba łóżek w szpitalach i filiach szpitali		
	ogółem ^{a)}	publiczne	nie-publiczne	ogółem ^{a)}	publiczne	nie-publiczne
POLSKA2006	742	589	153	176673	167355	9318
2007	748	578	170	175023	164819	10204
Dolnośląskie	64	46	18	13132	11083	2049
Kujawsko-pomorskie	39	22	17	8747	7287	1460
Lubelskie	37	32	5	10982	10581	401
Lubuskie	22	15	7	4312	3660	652
Łódzkie	60	45	15	13200	12924	276
Małopolskie	63	39	24	13623	12945	678
Mazowieckie	92	79	13	22958	22343	615
Opolskie	20	16	4	4216	3853	363
Podkarpackie	31	27	4	9021	8928	93
Podlaskie	28	23	5	5934	5794	140
Pomorskie	36	26	10	8259	7592	667
Śląskie	105	85	20	25978	24998	980
Świętokrzyskie	20	19	1	5665	5509	156
Warmińsko - mazurskie	34	25	9	5873	5127	746
Wielkopolskie	63	51	12	15402	14629	773
Zachodniopomorskie	34	28	6	7721	7566	155

a) Ponadto w 2007r. – 35 filii, w 2006r. – 36 filii szpitali.

TABL. 19 ŁÓŻKA, MIEJSCA DLA NOWORODKÓW ORAZ PORODY W SZPITALACH OGÓLNYCH WEDŁUG WOJEWÓDZTW

WOJEWÓDZTWA	Średnia liczba łóżek	Miejsca dla noworodków		Liczba przyjętych porodów	Liczba cięć cesarskich	Noworodki żywo urodzone ^{a)}	Osobodni pobytu noworodków i wcześniaków
		razem	w tym inkubatory				
		stan w dniu 31 XII					
POLSKA2006	177544	11742	3099	369298	106287	371756	1468026
2007	174439	11546	3021	384047	114406	387195	1395013
Dolnośląskie	13347	842	234	27240	9989	27377	122232
Kujawsko-pomorskie	8778	675	166	21271	5038	21428	62066
Lubelskie	10912	695	199	20978	6790	21128	80034
Lubuskie	4386	333	92	10359	2627	10417	41391
Łódzkie	13212	687	197	23476	7319	23644	97489
Małopolskie	13585	873	212	33993	10039	34246	127350
Mazowieckie	23151	1770	489	56127	16567	56974	195689
Opolskie	4187	270	83	8457	2418	8510	31179
Podkarpackie	8965	687	169	20505	7293	20661	61552
Podlaskie	5379	327	93	11110	3968	11157	33561
Pomorskie	8240	597	140	24957	5675	25176	90851
Śląskie	26121	1351	296	44003	13443	44279	173314
Świętokrzyskie	5677	425	99	11251	3649	11304	42582
Warmińsko-mazurskie	5851	472	113	15242	4348	15353	52067
Wielkopolskie	14890	987	276	38645	10220	38976	124305
Zachodniopomorskie	7758	555	163	16433	5023	16565	59351

a) W tym noworodki zmarłe w szpitalu w trakcie pierwszych sześciu dób życia w 2006r. - 1161 , w 2007r - 1185.

TABL. 20 STANOWISKA DIALIZACYJNE DZIAŁAJĄCE W SZPITALACH OGÓLNYCH I PRZYCHODNIACH SPECJALISTYCZNYCH WEDŁUG WOJEWÓDZTW

WOJEWÓDZTWA	Szpitale ogólne					Przychodnie specjalistyczne				
	liczba stanowisk dializacyjnych stan 31 XII	dializy wykonane		osoby dializowane		liczba stanowisk dializacyjnych stan 31 XII	dializy wykonane		osoby dializowane	
		razem	w tym u dzieci i młodzieży do lat 18	razem	w tym dzieci i młodzież do lat 18		razem	w tym u dzieci i młodzieży do lat 18	razem	w tym dzieci i młodzież do lat 18
POLSKA.....2006	1455	1082469	17729	18575	247	822	559625	313	6295	2
2007	1490	1091819	14635	19319	251	927	614725	325	6376	7
Dolnośląskie	90	67629	456	2562	6	100	46805	-	547	-
Kujawsko-pomorskie	87	67570	617	864	14	26	18962	-	240	-
Lubelskie	68	53815	551	598	13	-	-	-	-	-
Lubuskie	52	27490	189	568	3	43	28524	-	221	-
Łódzkie	57	43106	117	1803	54	121	82416	-	989	-
Małopolskie	185	120246	730	2148	21	96	65971	-	656	-
Mazowieckie	184	141127	1501	2078	13	116	83781	44	1070	2
Opolskie	46	36403	-	651	-	17	11342	-	127	-
Podkarpackie	105	85542	185	1045	7	40	13909	26	193	1
Podlaskie	77	52490	845	1535	7	-	-	-	-	-
Pomorskie	102	71698	4055	1159	38	53	34840	-	295	-
Śląskie	192	143728	743	1857	21	74	52376	-	558	-
Świętokrzyskie	47	38124	279	354	2	30	22215	98	186	2
Warmińsko-mazurskie	52	36377	-	303	-	13	13235	156	89	1
Wielkopolskie	86	64885	3828	1039	36	144	105019	1	862	1
Zachodniopomorskie	60	41589	539	755	16	54	35330	-	343	-

TABL. 21 DZIAŁALNOŚĆ ODDZIAŁÓW W SZPITALACH OGÓLNYCH WEDŁUG WOJEWÓDZTW

WYSZCZEGÓLNIENIE	Oddziały	Łóżka			Leczeni (łącznie z ruchem międzyoddziałowym)		Osobodni leczenia	Średni pobyt chorego w dniach
		ogółem	w tym		ogółem	w tym dzieci do lat 18		
			dla dzieci do lat 18	kliniczne i udostępnione klinikom				
		stan w dniu 31.XII						
POLSKA								
OGÓLEM.....2007	6014^{a)}	175023	24153	20608	7142647	1052925	44522946	6,2
Chirurgiczny dla dzieci	86	2330	2304	326	129272	127051	481565	3,7
Chirurgiczny ogólny	657	22645	668	2788	1035050	40818	5325318	5,1
Chirurgii szczękowo-twarzowej	30	517	-	210	18606	1444	87707	4,7
Chirurgii urazowo-ortopedycznej	308	10032	898	1506	348680	35941	2409034	6,9
Chorób wewnętrznych	628	28238	599	1444	1156926	27144	7811655	6,8
Chorób zakaźnych	57	1659	402	587	59073	13048	373179	6,3
Dermatologiczny	80	2094	159	408	50876	3161	462734	9,1
Endokrynologiczny	49	1171	298	495	56503	18222	285417	5,1
Gastrologiczny	60	1406	332	542	66213	16003	364039	5,5
Geriatryczny	17	433	-	21	10955	-	112406	10,3
Ginekologiczno-położniczy	591	19207	99	1726	1079593	7421	4311988	4,0
Gruźlicy i chorób płuc	205	8430	645	477	220675	17958	2361981	10,7
Hematologiczny	35	1142	307	571	63662	17939	361976	5,7
Intensywnej terapii	427	2830	518	377	91565	12886	643264	7,0
Kardiochirurgiczny	38	1167	153	572	36428	3103	268979	7,4
Kardiologiczny	230	7666	401	1412	420261	18632	2114580	5,0
Nefrologiczny	118	1966	343	477	86034	21566	539521	6,3
Neurochirurgiczny	62	1872	125	684	56608	5358	491786	8,7
Neurologiczny	213	7091	511	718	242060	19987	1994934	8,2
Obserwacyjno zakaźny	77	2202	668	189	84924	30005	481343	5,7
Odwykowy	27	765	-	-	13030	2	244389	18,8
Okulistyczny	165	3456	355	575	180541	20681	595017	3,3
Onkologiczny	156	4149	247	630	228893	12664	1204494	5,3
Otolaryngologiczny	187	4336	760	753	219380	74367	880217	4,0
Pediatryczny	443	11154	10940	713	473363	452031	2406510	5,1
Przewlekłe chorych	134	2747	34	35	36786	355	814368	22,1
Psychiatryczny	113	4467	203	692	56081	2268	1512466	27,0
Rehabilitacyjny	338	12565	1892	626	176383	25796	3912064	22,2
Reumatologiczny	81	2438	133	264	62839	4384	631923	10,1
Toksykologiczny	12	210	3	41	9847	563	42115	4,3
Transplantologiczny	17	287	16	198	15365	456	76874	5,0
Urologiczny	136	3479	99	430	226253	4902	784124	3,5
Ratunkowy ^{b)}	183	492	24	27	107774	16101	52966	0,5
Inne ^{c)}	54	380	17	94	22148	668	82013	3,7

a) łącznie z oddziałami ratunkowymi i innymi oddziałami zgrupowanymi w kategorii „inne” dysponującymi tylko miejscami dziennymi. b) Szpitalne oddziały ratunkowe zarejestrowane w rejestrze zakładów opieki zdrowotnej (stan na 31.12.2007 r.).

c) Oddziały: m.in. angiologiczne, oparzeń, medycyny nuklearnej.

Uwaga: Dane dotyczą szpitali ogólnych bez szpitali MON, MSWiA i Ministerstwa Sprawiedliwości.

TABL. 21 DZIAŁALNOŚĆ ODDZIAŁÓW W SZPITALACH OGÓLNYCH WEDŁUG WOJEWÓDZTW (CD.)

WYSZCZEGÓLNIENIE	Oddziały	Łóżka			Leczeni (łącznie z ruchem międzyoddziałowym)		Osobodni leczenia	Średni pobyt chorego w dniach
		ogółem	w tym		ogółem	w tym dzieci do lat 18		
			dla dzieci do lat 18	kliniczne i udostępnione klinikom				
		stan w dniu 31.XII						
DOLNOŚLĄSKIE								
RAZEM.....2007	450^{a)}	13132	1894	210	576041	93409	3121262	5,4
w tym:								
Chirurgiczny dla dzieci	4	165	165	-	9721	9721	37329	3,8
Chirurgiczny ogólny	58	1923	93	26	92514	4739	404045	4,4
Chirurgii szczękowo - twarzowej	2	50	-	-	1400	-	6990	5,0
Chirurgii urazowo - ortopedycznej	19	670	35	-	23359	1839	144802	6,2
Chorób wewnętrznych	57	2126	97	20	90681	4001	551482	6,1
Chorób zakaźnych	5	170	50	38	5832	1083	30281	5,2
Dermatologiczny	4	111	13	-	3389	220	25933	7,7
Endokrynologiczny	5	143	62	-	7239	3590	26862	3,7
Gastrologiczny	4	109	28	-	5632	1471	27807	4,9
Ginekologiczno-położniczy	37	1398	12	-	69972	299	308060	4,4
Gruźlicy i chorób płuc	21	838	131	30	24288	4842	221790	9,1
Hematologiczny	4	76	-	-	2839	3	25634	9,0
Intensywnej terapii	33	203	50	-	5289	1090	50694	9,6
Kardiochirurgiczny	2	82	3	-	1480	2	22236	15,0
Kardiologiczny	15	535	43	-	27835	1547	125697	4,5
Nefrologiczny	7	169	59	-	7660	2586	54602	7,1
Neurochirurgiczny	5	99	-	-	2588	54	22846	8,8
Neurologiczny	17	436	68	-	16421	2908	117123	7,1
Obserwacyjno-zakaźny	1	16	16	-	594	594	2776	4,7
Okulistyczny	11	224	2	-	15011	782	35245	2,3
Onkologiczny	20	430	39	46	23972	1469	115800	4,8
Otolaryngologiczny	15	329	50	-	18757	7186	49187	2,6
Pediatryczny	40	835	790	-	36403	33686	172891	4,7
Przewlekłe chorych	7	162	-	-	2662	-	54717	20,6
Psychiatryczny	2	52	12	-	228	133	5381	23,6
Rehabilitacyjny	26	1226	73	50	18290	2651	374649	20,5
Reumatologiczny	6	182	-	-	4538	56	41067	9,0
Toksykologiczny	1	28	-	-	1025	-	4288	4,2
Transplantologiczny	3	31	2	-	1087	15	8417	7,7
Urologiczny	9	186	1	-	10241	34	33923	3,3
Ratunkowy	6	39	-	-	42528	6803	3173	0,1

a) Patrz notka na str. 110

TABL. 21 DZIAŁALNOŚĆ ODDZIAŁÓW W SZPITALACH OGÓLNYCH WEDŁUG WOJEWÓDZTW (CD.)

WYSZCZEGÓLNIENIE	Oddziały	Łóżka			Leczeni (łącznie z ruchem międzyoddziałowym)		Osobodni leczenia	Średni pobyt chorego w dniach
		ogółem	w tym		ogółem	w tym dzieci do lat 18		
			dla dzieci do lat 18	kliniczne i udostępnione klinikom				
		stan w dniu 31.XII						
KUJAWSKO-POMORSKIE								
RAZEM.....2007	306^{a)}	8747	1388	1817	354903	57386	2082918	5,9
w tym:								
Chirurgiczny dla dzieci	5	181	181	40	7347	7190	30640	4,2
Chirurgiczny ogólny	36	1213	26	328	55198	2722	274804	5,0
Chirurgii szczękowo - twarzowej	2	20	-	16	586	51	2853	4,9
Chirurgii urazowo - ortopedycznej	11	387	76	77	13593	1471	93547	6,9
Chorób wewnętrznych	30	1243	-	40	52760	163	312915	5,9
Chorób zakaźnych	4	107	51	25	3205	1139	21913	6,8
Dermatologiczny	3	108	3	54	2178	146	26526	12,2
Endokrynologiczny	3	67	24	24	3031	1476	15443	5,1
Gastrologiczny	4	115	6	73	5607	103	24984	4,5
Geriatryczny	1	21	-	21	755	-	5925	7,8
Ginekologiczno-położniczy	30	1074	-	280	55588	415	205873	3,7
Gruźlicy i chorób płuc	13	531	37	26	15118	2361	148720	9,8
Hematologiczny	3	101	60	60	4530	1785	26779	5,9
Intensywnej terapii	25	170	45	20	5319	1024	34117	6,4
Kardiochirurgiczny	1	43	-	43	2064	-	8304	4,0
Kardiologiczny	10	415	34	92	24348	1745	108476	4,5
Nefrologiczny	4	53	10	34	1863	587	12820	6,9
Neurochirurgiczny	4	143	6	65	4254	53	36139	8,5
Neurologiczny	10	329	29	49	12425	1347	89844	7,2
Obserwacyjno-zakaźny	5	152	77	26	7121	3655	35166	4,9
Odwykowy	2	63	-	-	559	-	14919	26,7
Okulistyczny	7	172	22	52	6399	841	23141	3,6
Onkologiczny	8	199	-	75	14136	-	67581	4,8
Otolaryngologiczny	8	218	63	61	9394	4168	45482	4,8
Pediatryczny	23	623	623	51	24684	24388	130168	5,3
Przewlekłe chorych	12	233	-	8	3723	-	57942	15,6
Psychiatryczny	5	157	-	70	2115	-	59110	27,9
Rehabilitacyjny	12	318	15	46	4822	378	105569	21,9
Reumatologiczny	2	57	-	-	1204	2	14361	11,9
Transplantologiczny	1	22	-	22	735	1	6328	8,6
Urologiczny	7	194	-	39	8464	157	40266	4,8

a) Patrz notka na str.110

TABL. 21 DZIAŁALNOŚĆ ODDZIAŁÓW W SZPITALACH OGÓLNYCH WEDŁUG WOJEWÓDZTW (CD.)

WYSZCZEGÓLNIENIE	Oddziały	Łóżka			Leczeni (łącznie z ruchem międzyoddziałowym)		Osobodni leczenia	Średni pobyt chorego w dniach
		ogółem	w tym		ogółem	w tym dzieci do lat 18		
			dla dzieci do lat 18	kliniczne i udostępnione klinikom				
		stan w dniu 31.XII						
LUBELSKIE								
RAZEM.....2007	374^{a)}	10982	1124	2039	435388	58789	3045577	7,0
w tym:								
Chirurgiczny dla dzieci	5	114	114	80	4432	4429	27203	6,1
Chirurgiczny ogólny	39	1259	61	156	57155	3624	326105	5,7
Chirurgii szczękowo - twarzowej	3	35	-	20	972	124	5372	5,5
Chirurgii urazowo - ortopedycznej	15	488	60	145	17357	2490	133168	7,7
Chorób wewnętrznych	36	1835	-	50	75148	187	535298	7,1
Chorób zakaźnych	2	103	50	53	4211	1570	20121	4,8
Dermatologiczny	5	127	6	50	3626	215	32967	9,1
Endokrynologiczny	5	92	32	77	3544	1586	20971	5,9
Gastrologiczny	4	98	20	47	4793	1314	28985	6,0
Geriatryczny	2	53	-	-	2128	-	18730	8,8
Ginekologiczno-położniczy	35	1244	1	237	64791	560	296684	4,6
Gruźlicy i chorób płuc	18	694	24	94	20210	1040	215909	10,7
Hematologiczny	3	85	36	65	4404	2471	27187	6,2
Intensywnej terapii	23	131	17	37	2977	437	31764	10,7
Kardiochirurgiczny	2	41	-	31	956	-	7637	8,0
Kardiologiczny	11	434	20	108	26396	1283	133019	5,0
Nefrologiczny	4	120	26	47	7837	2224	37715	4,8
Neurochirurgiczny	2	76	4	60	2546	137	26192	10,3
Neurologiczny	16	521	18	71	21371	1848	180752	8,5
Obserwacyjno-zakaźny	8	219	52	-	8372	2063	48374	5,8
Odwykowy	5	146	-	-	2320	2	50106	21,6
Okulistyczny	11	169	5	93	11886	522	36642	3,1
Onkologiczny	8	213	-	-	7878	1	63931	8,1
Otolaryngologiczny	10	256	54	94	14087	5395	64910	4,6
Pediatryczny	25	559	486	60	23840	23840	130390	5,5
Przewlekłe chorych	20	457	-	-	6025	1	120718	20,0
Psychiatryczny	10	525	-	150	5365	12	165609	30,9
Rehabilitacyjny	17	451	13	58	7420	454	138293	18,6
Reumatologiczny	6	153	-	32	5988	22	40334	6,7
Toksykologiczny	1	12	-	-	1023	-	3077	3,0
Transplantologiczny	2	58	-	58	1893	25	16556	8,7
Urologiczny	8	198	25	50	14152	913	57621	4,1

a) Patrz notka na str. 110

TABL. 21 DZIAŁALNOŚĆ ODDZIAŁÓW W SZPITALACH OGÓLNYCH WEDŁUG WOJEWÓDZTW (CD.)

WYSZCZEGÓLNIENIE	Oddziały	Łóżka			Leczeni (łącznie z ruchem międzyoddziałowym)		Osobodni leczenia	Średni pobyt chorego w dniach
		ogółem	w tym		ogółem	w tym dzieci do lat 18		
			dla dzieci do lat 18	kliniczne i udostępnione klinikom				
		stan w dniu 31.XII						
LUBUSKIE								
RAZEM.....2007	175	4312	473	-	173164	19638	1064351	6,1
Chirurgiczny dla dzieci	2	62	62	-	3909	3909	10148	2,6
Chirurgiczny ogólny	23	609	10	-	28157	853	125091	4,4
Chirurgii urazowo - ortopedycznej	6	225	9	-	7321	323	54497	7,4
Chorób wewnętrznych	20	713	-	-	30804	21	182669	5,9
Chorób zakaźnych	1	34	7	-	1125	144	7313	6,5
Dermatologiczny	1	25	1	-	491	13	6966	14,2
Geriatryczny	1	25	-	-	921	-	8126	8,8
Ginekologiczno-położniczy	19	562	-	-	31479	243	126193	4,0
Gruźlicy i chorób płuc	5	189	-	-	5298	-	58103	11,0
Hematologiczny	1	26	-	-	1184	-	7421	6,3
Intensywnej terapii	16	79	6	-	2739	74	16581	6,1
Kardiochirurgiczny	1	33	-	-	384	-	3087	8,0
Kardiologiczny	3	128	-	-	10193	-	36943	3,6
Nefrologiczny	3	21	-	-	950	-	7121	7,5
Neurochirurgiczny	3	61	-	-	2053	28	15320	7,5
Neurologiczny	4	127	-	-	4175	266	41960	10,1
Obserwacyjno-zakaźny	2	20	4	-	737	300	3512	4,8
Odwykowy	1	22	-	-	552	-	6722	12,2
Okulistyczny	4	82	2	-	3941	249	12668	3,2
Onkologiczny	7	118	-	-	3186	-	24088	7,6
Otolaryngologiczny	2	80	6	-	3013	767	15090	5,0
Pediatryczny	12	282	282	-	13613	11493	64505	4,7
Psychiatryczny	10	148	-	-	1414	-	54012	38,2
Rehabilitacyjny	14	545	84	-	7038	768	149757	21,3
Reumatologiczny	1	16	-	-	313	-	4703	15,0
Urologiczny	6	72	-	-	4429	6	18010	4,1
Ratunkowy	7	8	-	-	3745	181	3745	1,0

TABL. 21 DZIAŁALNOŚĆ ODDZIAŁÓW W SZPITALACH OGÓLNYCH WEDŁUG WOJEWÓDZTW (CD.)

WYSZCZEGÓLNIENIE	Oddziały	Łóżka			Leczeni (łącznie z ruchem międzyoddziałowym)		Osobodni leczenia	Średni pobyt chorego w dniach
		ogółem	w tym		ogółem	w tym dzieci do lat 18		
			dla dzieci do lat 18	kliniczne i udostępnione klinikom				
		stan w dniu 31.XII						

LÓDZKIE

RAZEM.....2007	475^{a)}	13200	1766	848	533610	71459	3387428	6,3
w tym:								
Chirurgiczny dla dzieci	7	164	158	-	8957	8945	37508	4,2
Chirurgiczny ogólny	43	1462	32	82	68275	1268	346602	5,1
Chirurgii szczękowo - twarzowej	5	77	-	-	3428	367	11792	3,4
Chirurgii urazowo - ortopedycznej	24	636	57	70	22117	1972	140725	6,4
Chorób wewnętrznych	50	1972	22	50	75872	1827	547061	7,2
Chorób zakaźnych	7	195	67	73	9304	2971	56260	6,0
Dermatologiczny	6	136	8	24	3475	343	37073	10,7
Endokrynologiczny	5	155	20	-	6046	760	36198	6,0
Gastrologiczny	9	206	45	35	10659	1580	51428	4,8
Ginekologiczno-położniczy	41	1351	-	108	72080	502	310699	4,3
Gruźlicy i chorób płuc	15	590	77	-	18243	2337	161969	8,9
Hematologiczny	2	83	-	43	3528	-	26766	7,6
Intensywnej terapii	32	274	103	-	8459	2526	70624	8,3
Kardiochirurgiczny	2	82	15	-	2241	847	21478	9,6
Kardiologiczny	25	792	69	50	37416	2618	227881	6,1
Nefrologiczny	10	181	36	-	9080	2094	50542	5,6
Neurochirurgiczny	7	192	26	-	6760	527	50351	7,4
Neurologiczny	16	504	42	50	16993	1678	134393	7,9
Obserwacyjno-zakaźny	7	131	28	-	4207	1608	25358	6,0
Odwykowy	2	117	-	-	2368	-	35866	15,1
Okulistyczny	14	266	34	-	11443	1784	40735	3,6
Onkologiczny	7	280	21	88	28927	2793	73796	2,6
Otolaryngologiczny	15	342	74	-	15289	4899	64608	4,2
Pediatryczny	31	631	631	17	21031	20500	137601	6,5
Przewlekłe chorych	14	249	-	-	3640	-	80305	22,1
Psychiatryczny	12	597	32	-	6085	380	197268	32,4
Rehabilitacyjny	27	866	144	35	12259	1801	274451	22,4
Reumatologiczny	4	120	-	-	2844	1	30799	10,8
Toksykologiczny	2	38	3	35	2287	393	6842	3,0
Transplantologiczny	1	25	-	-	830	2	5213	6,3
Urologiczny	13	341	2	40	17996	155	65557	3,6
Ratunkowy	15	80	3	-	19361	3486	17750	0,9

a) Patrz notka na str. 110

TABL. 21 DZIAŁALNOŚĆ ODDZIAŁÓW W SZPITALACH OGÓLNYCH WEDŁUG WOJEWÓDZTW (CD.)

WYSZCZEGÓLNIENIE	Oddziały	Łóżka			Leczeni (łącznie z ruchem międzyoddziałowym)		Osobodni leczenia	Średni pobyt chorego w dniach
		ogółem	w tym		ogółem	w tym dzieci do lat 18		
			dla dzieci do lat 18	kliniczne i udostępnione klinikom				
		stan w dniu 31.XII						
MAŁOPOLSKIE								
RAZEM.....2007	481^{d)}	13623	2046	2373	549402	91874	3712037	6,8
Chirurgiczny dla dzieci	7	145	145	43	10071	9922	35409	3,5
Chirurgiczny ogólny	63	1599	90	248	72611	3544	401866	5,5
Chirurgii szczękowo - twarzowej	2	32	-	32	1468	117	7985	5,4
Chirurgii urazowo- ortopedycznej	29	846	135	149	32505	4796	204787	6,3
Chorób wewnętrznych	47	2279	86	258	94869	4639	684675	7,2
Chorób zakaźnych	3	50	7	-	2257	234	13285	5,9
Dermatologiczny	5	133	20	40	4193	325	26460	6,3
Endokrynologiczny	2	62	18	62	3619	1921	17630	4,9
Gastrologiczny	1	24	24	24	1493	1487	4820	3,2
Geriatryczny	1	48	-	-	1322	-	15998	12,1
Ginekologiczno-położniczy	42	1453	-	173	81137	303	361189	4,5
Gruźlicy i chorób płuc	17	783	111	75	20736	3080	201910	9,7
Hematologiczny	4	128	53	78	10633	3607	50939	4,8
Intensywnej terapii	28	194	18	51	9007	1202	51553	5,7
Kardiochirurgiczny	4	166	28	166	5067	699	43633	8,6
Kardiologiczny	20	627	30	178	30921	680	181993	5,9
Nefrologiczny	11	167	22	71	6978	1831	48253	6,9
Neurochirurgiczny	3	118	24	83	4240	826	37932	8,9
Neurologiczny	17	574	48	113	19551	951	167806	8,6
Obserwacyjno-zakaźny	13	392	127	72	15141	5589	87506	5,8
Odwykowy	3	75	-	-	883	-	26442	29,9
Okulistyczny	16	244	5	40	14281	1802	37930	2,7
Onkologiczny	14	238	-	12	12836	7	70175	5,5
Otolaryngologiczny	12	231	31	62	11698	3859	56364	4,8
Pediatryczny	27	770	770	80	36116	35921	185926	5,1
Przewlekłe chorych	17	363	-	19	4001	1	119638	29,9
Psychiatryczny	10	438	25	100	5371	344	144883	27,0
Rehabilitacyjny	23	1002	197	75	14003	2258	325262	23,2
Reumatologiczny	4	100	8	8	3134	663	29141	9,3
Toksykologiczny	1	38	-	-	2028	71	11993	5,9
Transplantologiczny	1	6	6	-	239	213	1368	5,7
Urologiczny	14	298	18	61	15670	929	55808	3,6
Ratunkowy	20	-	-	-	1323	53	1478	1,1

d) Łącznie z oddziałami ratunkowymi dysponującymi tylko miejscami dziennym

TABL. 21 DZIAŁALNOŚĆ ODDZIAŁÓW W SZPITALACH OGÓLNYCH WEDŁUG WOJEWÓDZTW (CD.)

WYSZCZEGÓLNIENIE	Oddziały	Łóżka			Leczeni (łącznie z ruchem międzyoddziałowym)		Osobodni leczenia	Średni pobyt chorego w dniach
		ogółem	w tym		ogółem	w tym dzieci do lat 18		
			dla dzieci do lat 18	kliniczne i udostępnione klinikom				
		stan w dniu 31.XII						
MAZOWIECKIE								
RAZEM.....2007	802^{a)}	22958	3260	7456	961756	153671	5917668	6,2
w tym:								
Chirurgiczny dla dzieci	13	378	363	88	18393	18258	71150	3,9
Chirurgiczny ogólny	88	3291	58	1317	153525	3746	788152	5,1
Chirurgii szczękowo - twarzowej	3	83	-	70	3058	72	14694	4,8
Chirurgii urazowo- ortopedycznej	45	1584	91	630	46632	4317	390997	8,4
Chorób wewnętrznych	79	3812	111	680	153852	7804	1128229	7,3
Chorób zakaźnych	12	369	56	160	11090	2221	79801	7,2
Dermatologiczny	10	197	20	51	6287	437	49833	7,9
Endokrynologiczny	9	203	61	161	13029	3565	51200	3,9
Gastrologiczny	14	183	63	132	11939	4200	54426	4,6
Ginekologiczno-położniczy	100	2395	60	463	147667	1217	547097	3,7
Gruźlicy i chorób płuc	20	843	38	157	20840	547	275782	13,2
Hematologiczny	5	227	24	227	16988	3938	67057	3,9
Intensywnej terapii	61	430	69	148	15875	2191	86838	5,5
Kardiochirurgiczny	7	205	39	179	7312	840	44786	6,1
Kardiologiczny	37	1260	85	639	67991	4548	365590	5,4
Nefrologiczny	14	237	66	133	11810	4713	65493	5,5
Neurochirurgiczny	11	357	45	238	10843	2982	82320	7,6
Neurologiczny	26	851	99	248	28462	4116	238543	8,4
Obserwacyjno-zakaźny	5	177	36	-	6653	2642	37752	5,7
Odwykowy	2	15	-	-	362	-	3477	9,6
Okulistyczny	20	449	61	168	20055	2886	64746	3,2
Onkologiczny	17	362	83	294	20145	4467	101717	5,0
Otolaryngologiczny	22	592	71	301	31337	13731	133997	4,3
Pediatryczny	52	1349	1281	278	56059	54184	303887	5,4
Przewlekłe chorych	6	94	-	8	1512	1	28287	18,7
Psychiatryczny	12	435	28	102	7135	227	158784	22,3
Rehabilitacyjny	45	1598	273	230	20238	3413	488049	24,1
Reumatologiczny	8	295	45	151	6818	1070	70559	10,3
Toksykologiczny	1	7	-	-	481	-	1380	2,9
Transplantologiczny	2	38	-	38	1810	-	10868	6,0
Urologiczny	16	426	29	119	28364	1249	97443	3,4
Ratunkowy	22	141	5	16	9753	78	1746	0,2

a) Patrz notka na str. 110

TABL. 21 DZIAŁALNOŚĆ ODDZIAŁÓW W SZPITALACH OGÓLNYCH WEDŁUG WOJEWÓDZTW (CD.)

WYSZCZEGÓLNIENIE	Oddziały	Łóżka			Leczeni (łącznie z ruchem międzyoddziałowym)		Osobodni leczenia	Średni pobyt chorego w dniach
		ogółem	w tym		ogółem	w tym dzieci do lat 18		
			dla dzieci do lat 18	kliniczne i udostępniane klinikom				
		stan w dniu 31.XII						
OPOLSKIE								
RAZEM.....2007	141^{a)}	4216	459	-	168685	19565	1098423	6,5
w tym:				-				
Chirurgiczny dla dzieci	2	35	35	-	1927	1927	7823	4,1
Chirurgiczny ogólny	17	581	13	-	25192	888	137366	5,5
Chirurgii szczękowo - twarzowej	1	10	-	-	427	50	1189	2,8
Chirurgii urazowo - ortopedycznej	7	282	30	-	9744	1116	68452	7,0
Chorób wewnętrznych	16	793	-	-	37229	36	223791	6,0
Chorób zakaźnych	1	37	5	-	1798	199	9434	5,2
Dermatologiczny	2	45	-	-	925	22	12428	13,4
Geriatryczny	1	25	-	-	32	-	184	5,8
Ginekologiczno-położniczy	16	484	-	-	25443	181	112419	4,4
Gruźlicy i chorób płuc	6	230	26	-	6476	589	64430	9,9
Intensywnej terapii	8	64	18	-	1965	376	15602	7,9
Kardiochirurgiczny	1	27	-	-	472	-	4796	10,2
Kardiologiczny	4	159	-	-	8986	2	40390	4,5
Nefrologiczny	2	42	-	-	1076	3	8798	8,2
Neurochirurgiczny	1	37	4	-	1245	17	11320	9,1
Neurologiczny	4	94	-	-	3474	3	25053	7,2
Obserwacyjno-zakaźny	1	17	3	-	634	97	3398	5,4
Okulistyczny	3	81	5	-	4291	377	14810	3,5
Onkologiczny	3	119	-	-	3459	3	36779	10,6
Otolaryngologiczny	6	110	17	-	4627	1318	21570	4,7
Pediatryczny	16	303	301	-	12337	12251	72041	5,8
Przewlekle chorych	2	24	-	-	367	-	6926	18,9
Psychiatryczny	3	89	-	-	1147	1	33406	29,1
Rehabilitacyjny	5	369	-	-	6382	8	127251	19,9
Reumatologiczny	2	47	-	-	934	-	10749	11,5
Urologiczny	4	112	2	-	8096	101	28018	3,5

a) Patrz notka na str. 110

TABL. 21 DZIAŁALNOŚĆ ODDZIAŁÓW W SZPITALACH OGÓLNYCH WEDŁUG WOJEWÓDZTW (CD.)

WYSZCZEGÓLNIENIE	Oddziały	Łóżka			Leczeni (łącznie z ruchem międzyoddziałowym)		Osobodni leczenia	Średni pobyt chorego w dniach
		ogółem	w tym		ogółem	w tym dzieci do lat 18		
			dla dzieci do lat 18	kliniczne i udostępnione klinikom				
		stan w dniu 31.XII						
PODKARPACKIE								
RAZEM.....2007	274	9021	1026	-	380629	48680	2387994	6,3
Chirurgiczny dla dzieci	3	105	105	-	5400	5364	21017	3,9
Chirurgiczny ogólny	29	1221	40	-	58178	3296	312822	5,4
Chirurgii szczękowo - twarzowej	1	15	-	-	876	65	4417	5,0
Chirurgii urazowo - ortopedycznej	16	458	55	-	21367	2728	115823	5,4
Chorób wewnętrznych	26	1269	-	-	54580	222	361600	6,6
Chorób zakaźnych	1	25	-	-	1100	222	5784	5,3
Dermatologiczny	6	152	3	-	3899	213	38709	9,9
Gastrologiczny	2	52	-	-	1804	21	13509	7,5
Geriatryczny	1	15	-	-	505	-	4543	9,0
Ginekologiczno-położniczy	25	1123	-	-	61382	397	248078	4,0
Gruźlicy i chorób płuc	8	370	2	-	8322	10	106079	12,7
Hematologiczny	1	24	-	-	1608	-	8990	5,6
Intensywnej terapii	19	135	11	-	3479	178	28267	8,1
Kardiochirurgiczny	1	56	-	-	751	1	9477	12,6
Kardiologiczny	13	450	-	-	25997	20	132937	5,1
Nefrologiczny	5	106	-	-	4005	10	34062	8,5
Neurochirurgiczny	2	60	-	-	1139	13	12885	11,3
Neurologiczny	13	456	-	-	17451	32	133251	7,6
Obserwacyjno-zakaźny	6	222	61	-	8570	1656	51774	6,0
Odwykowy	3	65	-	-	1092	-	20662	18,9
Okulistyczny	5	128	3	-	8000	663	20236	2,5
Onkologiczny	7	209	-	-	10608	-	55491	5,2
Otolaryngologiczny	9	176	15	-	11150	2912	41682	3,7
Pediatryczny	21	715	694	-	29196	29019	155303	5,3
Przewlekłe choroby	7	162	-	-	2307	-	46437	20,1
Psychiatryczny	10	447	24	-	6267	302	152181	24,3
Rehabilitacyjny	13	444	9	-	7027	34	151089	21,5
Reumatologiczny	6	167	-	-	4871	41	49241	10,1
Urologiczny	5	160	4	-	11094	201	40200	3,6
Ratunkowy	10	34	-	-	8604	1060	11448	1,3

TABL. 21 DZIAŁALNOŚĆ ODDZIAŁÓW W SZPITALACH OGÓLNYCH WEDŁUG WOJEWÓDZTW (CD.)

WYSZCZEGÓLNIENIE	Oddziały	Łóżka			Leczeni (łącznie z ruchem międzyoddziałowym)		Osobodni leczenia	Średni pobyt chorego w dniach
		ogółem	w tym		ogółem	w tym dzieci do lat 18		
			dla dzieci do lat 18	kliniczne i udostępnione klinikom				
		stan w dniu 31.XII						
PODLASKIE								
RAZEM.....2007	224^{a)}	5934	943	233	239704	45237	1464198	6,1
w tym:								
Chirurgiczny dla dzieci	3	81	81	-	4984	3602	18738	3,8
Chirurgiczny ogólny	24	751	14	-	30995	984	165302	5,3
Chirurgii szczękowo - twarzowej	1	27	-	-	792	157	3302	4,2
Chirurgii urazowo - ortopedycznej	14	341	45	-	13208	2483	82395	6,2
Chorób wewnętrznych	23	1034	12	-	38014	641	262195	6,9
Chorób zakaźnych	3	72	18	36	2965	-	17299	5,8
Dermatologiczny	2	53	8	38	1638	107	15677	9,6
Endokrynologiczny	1	27	-	-	934	2	5843	6,3
Gastrologiczny	2	83	-	45	3238	-	19913	6,1
Ginekologiczno-położniczy	25	579	3	-	33942	255	128525	3,8
Gruźlicy i chorób płuc	9	353	34	46	9359	535	89897	9,6
Hematologiczny	1	27	-	-	1451	2	8727	6,0
Intensywnej terapii	11	100	20	-	2177	245	19467	8,9
Kardiochirurgiczny	1	27	-	-	829	-	5008	6,0
Kardiologiczny	4	183	-	-	8996	1	50647	5,6
Nefrologiczny	4	78	-	38	2911	-	20109	6,9
Neurochirurgiczny	1	26	-	-	1047	10	7377	7,0
Neurologiczny	7	267	58	-	7441	1744	82192	11,0
Obserwacyjno-zakaźny	8	216	64	30	8610	2917	53485	6,2
Okulistyczny	8	104	20	-	5876	1714	21512	3,7
Onkologiczny	7	172	24	-	8437	1124	47857	5,7
Otolaryngologiczny	7	130	35	-	8278	3209	24603	3,0
Pediatryczny	20	507	507	-	27367	25484	121754	4,4
Przewlekle chorych	6	92	-	-	1092	-	17992	16,5
Psychiatryczny	4	161	-	-	2157	-	50956	23,6
Rehabilitacyjny	9	265	-	-	3705	7	86859	23,4
Reumatologiczny	2	45	-	-	1239	1	9397	7,6
Urologiczny	4	118	-	-	6181	12	23996	3,9
Ratunkowy	12	15	-	-	1841	1	3174	1,7

a) Patrz notka na str. 110

TABL. 21 DZIAŁALNOŚĆ ODDZIAŁÓW W SZPITALACH OGÓLNYCH WEDŁUG WOJEWÓDZTW (CD.)

WYSZCZEGÓLNIENIE	Oddziały	Łóżka			Leczeni (łącznie z ruchem międzyoddziałowym)		Osobodni leczenia	Średni pobyt chorego w dniach
		ogółem	w tym		ogółem	w tym dzieci do lat 18		
			dla dzieci do lat 18	kliniczne i udostępnione klinikom				
		stan w dniu 31.XII						
POMORSKIE								
RAZEM.....2007	330^{d)}	8259	1309	1225	340109	58219	1988653	5,8
Chirurgiczny dla dzieci	7	114	114	30	6438	6438	21519	3,3
Chirurgiczny ogólny	37	1030	30	137	45787	1622	223548	4,9
Chirurgii szczękowo - twarzowej	2	10	-	10	478	52	2152	4,5
Chirurgii urazowo - ortopedycznej	17	429	22	102	16606	1419	103971	6,3
Chorób wewnętrznych	25	1207	50	80	50633	1168	327931	6,5
Chorób zakaźnych	4	102	-	30	5716	204	26501	4,6
Dermatologiczny	5	73	3	27	1871	71	16884	9,0
Endokrynologiczny	4	75	26	75	2815	1168	21129	7,5
Gastrologiczny	5	102	28	81	4171	1296	22253	5,3
Ginekologiczno-położniczy	32	914	-	32	54624	365	207142	3,8
Gruźlicy i chorób płuc	8	349	25	20	8374	521	99460	11,9
Hematologiczny	2	66	24	66	1198	547	21284	17,8
Intensywnej terapii	25	133	16	18	3640	393	25283	6,9
Kardiochirurgiczny	2	43	6	43	1574	23	11742	7,5
Kardiologiczny	17	453	20	91	24502	393	101065	4,1
Nefrologiczny	5	63	13	41	2124	447	19518	9,2
Neurochirurgiczny	4	85	-	35	3308	43	20655	6,2
Neurologiczny	11	366	18	56	11068	576	103248	9,3
Obserwacyjno-zakaźny	4	111	65	21	4882	3492	27113	5,6
Okulistyczny	11	202	43	40	10004	2035	35038	3,5
Onkologiczny	12	273	14	69	8960	1005	72961	8,1
Otolaryngologiczny	12	220	45	25	11678	4340	40293	3,5
Pediatryczny	28	669	669	38	28112	28100	143790	5,1
Przewlekłe chorych	1	10	-	-	149	-	2513	16,9
Rehabilitacyjny	22	773	50	14	9036	1756	197764	21,9
Reumatologiczny	5	197	28	-	4911	581	50849	10,4
Toksykologiczny	1	6	-	6	173	34	620	3,6
Urologiczny	8	173	-	27	12060	61	40500	3,4
Ratunkowy	14	11	-	11	5217	69	1927	0,4

d) Łącznie z oddziałami ratunkowymi dysponującymi tylko miejscami dziennymi.

TABL. 21 DZIAŁALNOŚĆ ODDZIAŁÓW W SZPITALACH OGÓLNYCH WEDŁUG WOJEWÓDZTW (CD.)

WYSZCZEGÓLNIENIE	Oddziały	Łóżka			Leczeni (łącznie z ruchem międzyoddziałowym)		Osobodni leczenia	Średni pobyt chorego w dniach
		ogółem	w tym		ogółem	w tym dzieci do lat 18		
			dla dzieci do lat 18	kliniczne i udostępnione klinikom				
		stan w dniu 31.XII						
ŚLĄSKIE								
RAZEM.....2007	769	25978	3325	1760	889684	109688	6535914	7,3
w tym:								
Chirurgiczny dla dzieci	12	323	318	-	17452	17158	61839	3,5
Chirurgiczny ogólny	68	2818	26	294	99125	1362	664016	6,7
Chirurgii szczękowo - twarzowej	3	71	-	-	1951	163	11129	5,7
Chirurgii urazowo - ortopedycznej	47	1897	101	102	58016	3928	451711	7,8
Chorób wewnętrznych	96	4387	117	234	152961	2856	1194039	7,8
Chorób zakaźnych	2	70	-	60	1634	44	17047	10,4
Dermatologiczny	18	566	41	48	9010	522	98471	10,9
Endokrynologiczny	6	97	43	-	4109	2672	23233	5,7
Gastrologiczny	6	222	60	-	7425	2085	60820	8,2
Geriatryczny	8	220	-	-	4637	-	52369	11,3
Ginekologiczno-położniczy	52	2418	-	278	116611	1086	548204	4,7
Gruźlicy i chorób płuc	33	1273	88	-	26387	1112	336858	12,8
Hematologiczny	4	151	84	-	7736	4480	47098	6,1
Intensywnej terapii	47	360	88	32	10152	1818	90126	8,9
Kardiochirurgiczny	8	187	17	36	8797	403	51399	5,8
Kardiologiczny	38	1026	62	169	53749	3464	268899	5,0
Nefrologiczny	28	379	48	-	14489	2426	96924	6,7
Neurochirurgiczny	7	300	12	126	6186	457	83385	13,5
Neurologiczny	40	1414	84	-	41530	2941	364744	8,8
Obserwacyjno-zakaźny	6	181	16	40	5955	367	34443	5,8
Okulistyczny	26	775	72	100	35482	3094	157100	4,4
Onkologiczny	14	534	-	-	26723	7	178050	6,7
Otolaryngologiczny	34	747	149	50	28675	7720	129492	4,5
Pediatryczny	44	1312	1312	90	51597	40583	255994	5,0
Przewlekle chorych	11	236	-	-	2677	-	73518	27,5
Psychiatryczny	13	504	20	60	6847	220	169343	24,7
Rehabilitacyjny	53	2335	523	-	31264	6386	712341	22,8
Reumatologiczny	14	475	28	-	10050	989	137874	13,7
Toksykologiczny	1	31	-	-	827	54	5077	6,1
Transplantologiczny	2	9	-	9	1628	12	2844	1,7
Urologiczny	18	545	8	32	37520	756	128503	3,4
Ratunkowy	7	32	8	-	496	400	802	1,6

TABL. 21 DZIAŁALNOŚĆ ODDZIAŁÓW W SZPITALACH OGÓLNYCH WEDŁUG WOJEWÓDZTW (CD.)

WYSZCZEGÓLNIENIE	Oddziały	Łóżka			Leczeni (łącznie z ruchem międzyoddziałowym)		Osobodni leczenia	Średni pobyt chorego w dniach
		ogółem	w tym		ogółem	w tym dzieci do lat 18		
			dla dzieci do 18 lat	kliniczne i udostępnione klinikom				
stan w dniu 31.XII								
ŚWIĘTOKRZYSKIE								
RAZEM.....2007	187	5665	778	-	252021	33848	1474717	5,9
w tym:				-				
Chirurgiczny dla dzieci	1	66	66	-	3118	3118	10946	3,5
Chirurgiczny ogólny	18	782	22	-	42629	959	203998	4,8
Chirurgii urazowo- ortopedycznej	10	333	48	-	12853	1401	82875	6,4
Chorób wewnętrznych	22	1064	-	-	41536	31	286767	6,9
Chorób zakaźnych	1	64	12	-	1369	1	12295	9,0
Dermatologiczny	3	50	1	-	1512	12	13497	8,9
Endokrynologiczny	1	20	-	-	2068	31	5443	2,6
Ginekologiczno-położniczy	15	706	4	-	34436	147	155413	4,5
Gruźlicy i chorób płuc	6	280	-	-	6878	2	83418	12,1
Hematologiczny	2	54	26	-	2388	1105	15531	6,5
Intensywnej terapii	16	68	7	-	1596	159	13182	8,3
Kardiologiczny	9	302	-	-	19584	4	105302	5,4
Nefrologiczny	5	58	16	-	3238	1073	13913	4,3
Neurochirurgiczny	1	35	-	-	1113	-	11985	10,8
Neurologiczny	6	199	-	-	7997	10	59174	7,4
Obserwacyjno-zakaźny	3	114	4	-	4365	6	24063	5,5
Okulistyczny	6	92	3	-	4909	193	14116	2,9
Onkologiczny	5	136	-	-	6494	-	47509	7,3
Otolaryngologiczny	7	158	24	-	8393	1708	31970	3,8
Pediatryczny	17	449	449	-	22008	22008	92309	4,2
Przewlekle chorych	2	24	-	-	255	-	3568	14,0
Psychiatryczny	1	60	-	-	1008	4	22136	22,0
Rehabilitacyjny	15	266	88	-	4024	1070	95604	23,8
Reumatologiczny	3	92	-	-	2862	50	23640	8,3
Urologiczny	7	172	8	-	12495	122	45270	3,6
Ratunkowy	4	16	-	-	2803	634	385	0,1

TABL. 21 DZIAŁALNOŚĆ ODDZIAŁÓW W SZPITALACH OGÓLNYCH WEDŁUG WOJEWÓDZTW (CD.)

WYSZCZEGÓLNIENIE	Oddziały	Łóżka			Leczeni (łącznie z ruchem międzyoddziałowym)		Osobodni leczenia	Średni pobyt chorego w dniach
		ogółem	w tym		ogółem	w tym dzieci do lat 18		
			dla dzieci do lat 18	kliniczne i udostępnione klinikom				
		stan w dniu 31.XII						
WARMIŃSKO-MAZURSKIE								
RAZEM.....2007	244^{d)}	5873	1065	-	263607	48668	1465254	5,6
Chirurgiczny dla dzieci	3	101	101	-	6620	6572	20857	3,2
Chirurgiczny ogólny	27	759	37	-	43681	2829	178230	4,1
Chirurgii szczękowo - twarzowej	2	15	-	-	541	-	2882	5,3
Chirurgii urazowo - ortopedycznej	15	336	28	-	15456	1534	79880	5,2
Chorób wewnętrznych	28	1155	79	-	49206	2505	313102	6,4
Chorób zakaźnych	4	62	21	-	2323	860	15217	6,6
Dermatologiczny	2	56	-	-	1438	39	10645	7,4
Endokrynologiczny	2	14	-	-	549	5	3595	6,5
Gastrologiczny	3	14	-	-	1175	186	4151	3,5
Ginekologiczno-położniczy	31	733	-	-	45008	389	164399	3,7
Gruźlicy i chorób płuc	5	210	-	-	5605	2	52268	9,3
Hematologiczny	1	14	-	-	1023	1	4552	4,4
Intensywnej terapii	16	74	9	-	1924	215	16612	8,6
Kardiologiczny	6	192	-	-	10209	5	51468	5,0
Kardiologiczny	1	24	-	-	556	-	5416	9,7
Kardiologiczny	6	192	-	-	10209	5	51468	5,0
Nefrologiczny	3	44	-	-	1307	7	9165	7,0
Neurochirurgiczny	2	65	-	-	2098	21	16338	7,8
Neurologiczny	8	242	18	-	8699	752	66675	7,7
Obserwacyjno-zakaźny	2	31	-	-	1641	42	10044	6,1
Odwykowy	3	79	-	-	1238	-	25795	20,8
Okulistyczny	4	62	8	-	4515	866	12524	2,8
Onkologiczny	4	100	20	-	6264	709	31116	5,0
Otolaryngologiczny	6	102	11	-	6383	1882	22107	3,5
Pediatryczny	27	580	580	-	24413	24394	118817	4,9
Przewlekłe chorych	4	35	5	-	655	14	9372	14,3
Psychiatryczny	3	94	-	-	1210	-	28566	23,6
Rehabilitacyjny	16	511	140	-	6836	1594	155241	22,7
Reumatologiczny	3	86	-	-	1705	-	15691	9,2
Toksykologiczny	1	2	-	-	70	-	726	10,4
Urologiczny	3	73	-	-	8033	27	19085	2,4
Ratunkowy	9	8	8	-	3226	3218	718	0,2

d) Łącznie z oddziałami ratunkowymi dysponującymi tylko miejscami dziennymi.

TABL. 21 DZIAŁALNOŚĆ ODDZIAŁÓW W SZPITALACH OGÓLNYCH WEDŁUG WOJEWÓDZTW (CD.)

WYSZCZEGÓLNIENIE	Oddziały	Łóżka			Leczeni (łącznie z ruchem międzyoddziałowym)		Osobodni leczenia	Średni pobyt chorego w dniach
		ogółem	w tym		ogółem	w tym dzieci do lat 18		
			dla dzieci do lat 18	kliniczne i udostępnione klinikom				
	stan w dniu 31.XII							
WIELKOPOLSKIE								
RAZEM.....2007	522^{a)}	15402	2216	1347	705756	95590	3890722	5,5
w tym:								
Chirurgiczny dla dzieci	9	236	236	45	16222	16222	58452	3,6
Chirurgiczny ogólny	55	2282	55	72	108930	4300	545613	5,0
Chirurgii szczękowo - twarzowej	2	52	-	42	1810	176	8868	4,9
Chirurgii urazowo- ortopedycznej	23	803	79	171	26717	2885	191088	7,2
Chorób wewnętrznych	47	2249	25	32	110185	981	619295	5,6
Chorób zakaźnych	4	138	58	51	3671	2156	23287	6,3
Dermatologiczny	5	175	20	41	4358	140	33331	7,6
Endokrynologiczny	3	82	12	46	5962	1446	23426	3,9
Gastrologiczny	3	71	36	55	2706	1650	16999	6,3
Geriatryczny	1	20	-	-	479	-	4627	9,7
Ginekologiczno-położniczy	59	1856	19	-	135811	590	420334	3,1
Gruźlicy i chorób płuc	14	588	37	29	16530	656	167169	10,1
Hematologiczny	1	48	-	-	2915	-	14900	5,1
Intensywnej terapii	44	288	23	46	13625	530	67132	4,9
Kardiochirurgiczny	3	122	45	45	2733	288	20681	7,6
Kardiologiczny	12	456	22	47	29888	1574	119205	4,0
Nefrologiczny	9	147	32	67	6158	2035	38656	6,3
Neurochirurgiczny	5	130	2	45	3517	15	32411	9,2
Neurologiczny	13	538	29	96	19844	812	144974	7,3
Obserwacyjno-zakaźny	3	113	55	-	4500	2986	20922	4,6
Odwykowy	3	109	-	-	2073	-	32952	15,9
Okulistyczny	10	231	25	-	12786	895	38049	3,0
Onkologiczny	18	536	46	46	35290	1079	144235	4,1
Otolaryngologiczny	15	469	76	120	26942	8862	100664	3,7
Pediatryczny	35	968	963	-	41340	40964	203275	4,9
Przewlekłe chorych	24	559	29	-	7254	338	182075	25,1
Psychiatryczny	7	260	30	120	2836	204	83434	29,4
Rehabilitacyjny	33	1140	228	78	16740	2476	373382	22,3
Reumatologiczny	11	281	24	45	8688	895	71210	8,2
Toksykologiczny	2	40	-	-	1733	-	6159	3,6
Transplantologiczny	3	35	8	8	4087	158	12576	3,1
Urologiczny	9	271	2	-	21816	159	65709	3,0
Ratunkowy	23	97	-	-	6710	118	4453	0,7

a) Patrz notka na str. 110

TABL. 21 DZIAŁALNOŚĆ ODDZIAŁÓW W SZPITALACH OGÓLNYCH WEDŁUG WOJEWÓDZTW (DOK.)

WYSZCZEGÓLNIENIE	Oddziały	Łóżka			Leczeni (łącznie z ruchem międzyoddziałowym)		Osobodni leczenia	Średni pobyt chorego w dniach
		ogółem	w tym		ogółem	w tym dzieci do lat 18		
			dla dzieci do lat 18	kliniczne i udostępnione klinikom				
		stan w dniu 31.XII						
ZACHODNIOPOMORSKIE								
RAZEM.....2007	260	7721	1081	1300	318188	47204	1885830	5,9
w tym:								
Chirurgiczny dla dzieci	3	60	60	-	4281	4276	10987	2,6
Chirurgiczny ogólny	32	1065	61	128	53098	4082	227758	4,3
Chirurgii szczękowo - twarzowej	1	20	-	20	819	50	4082	5,0
Chirurgii urazowo - ortopedycznej	10	317	27	60	11829	1239	70316	5,9
Chorób wewnętrznych	26	1100	-	-	48596	62	280606	5,8
Chorób zakaźnych	3	61	-	61	1473	-	17341	11,8
Dermatologiczny	3	87	12	35	2586	336	17334	6,7
Endokrynologiczny	3	134	0	50	3558	-	34444	9,7
Gastrologiczny	3	127	22	50	5571	610	33944	6,1
Geriatryczny	1	6	-	-	176	-	1904	10,8
Ginekologiczno-położniczy	32	917	-	155	49622	472	171679	3,5
Gruźlicy i chorób płuc	7	309	15	-	8011	324	78219	9,8
Hematologiczny	1	32	-	32	1237	-	9111	7,4
Intensywnej terapii	23	127	18	25	3342	428	25422	7,6
Kardiochirurgiczny	2	29	-	29	1212	-	9299	7,7
Kardiologiczny	6	254	16	38	13250	748	65068	4,9
Nefrologiczny	4	101	15	46	4548	1530	21830	4,8
Neurochirurgiczny	4	88	2	32	3671	175	24330	6,6
Neurologiczny	5	173	-	35	5158	3	45202	8,8
Obserwacyjno-zakaźny	3	90	60	-	2942	1991	15657	5,3
Odwykowy	3	74	-	-	1583	-	27448	17,3
Okulistyczny	9	175	45	82	11662	1978	30525	2,6
Onkologiczny	5	230	-	-	11578	-	73408	6,3
Otolaryngologiczny	7	176	39	40	9679	2411	38198	3,9
Pediatryczny	25	602	602	99	25247	25216	117859	4,7
Przewlekłe chorych	1	47	-	-	467	-	10360	22,2
Psychiatryczny	11	500	32	90	6896	441	187397	27,2
Rehabilitacyjny	8	456	55	40	7299	742	156503	21,4
Reumatologiczny	4	125	-	28	2740	13	32308	11,8
Toksykologiczny	1	8	-	-	200	11	1953	9,8
Transplantologiczny	2	63	-	63	3056	30	12704	4,2
Urologiczny	5	140	-	62	9642	20	24215	2,5
Ratunkowy	6	11	-	-	2167	-	2167	1,0

TABL. 22 MIEJSCA DZIENNE I LECZENI W TRYBIE DZIENNYM W SZPITALACH OGÓLNYCH WEDŁUG WOJEWÓDZTW

WOJEWÓDZTWA	Liczba miejsc	Liczba leczonych pacjentów
POLSKA2006	3719	1055597
2007	3806	1035056^{a)}
Dolnośląskie	151	48820
Kujawsko-pomorskie	84	51471
Lubelskie	130	28684
Lubuskie	80	35023
Łódzkie	193	11359
Małopolskie	609	102942
Mazowieckie	812	228474
Opolskie	98	11075
Podkarpackie	145	14822
Podlaskie	204	22880
Pomorskie	185	88200
Śląskie	224	215351
Świętokrzyskie	264	8580
Warmińsko-mazurskie	163	46631
Wielkopolskie	336	98162
Zachodniopomorskie	128	22582

a) Łącznie z pacjentami, którym udzielono porady w izbie przyjęć i nie zostali skierowani na oddział.
Uwaga: Miejsca dzienne bez względu na ich usytuowanie (oddział dzienny, stacjonarny, itp.).

TABL. 23 WYPISANI I ZMARLI W SZPITALACH OGÓLNYCH WEDŁUG WOJEWÓDZTW

WOJEWÓDZTWA	Wypisani		Zmarli	
	razem	w tym dzieci	razem	w tym dzieci
POLSKA2006	6561043	1014067	163865	1792
2007	6580731	1019363	166021	1802
Dolnośląskie	533283	89445	13307	206
Kujawsko-pomorskie	328733	55111	8370	96
Lubelskie	403334	58149	11682	107
Lubuskie	156093	20931	3632	23
Łódzkie	494450	68173	14931	128
Małopolskie	509423	85979	13979	151
Mazowieckie	867403	153375	22255	242
Opolskie	159889	18874	4035	30
Podkarpackie	359676	47862	7884	91
Podlaskie	208802	44184	4554	33
Pomorskie	321973	56768	7183	103
Śląskie	816514	104345	22347	208
Świętokrzyskie	237835	31639	6189	24
Warmińsko-mazurskie	251095	46087	4845	52
Wielkopolskie	634467	91987	14339	242
Zachodniopomorskie	297761	46454	6489	66

TABL. 24 ZAKŁADY STACJONARNEJ OPIEKI PSYCHIATRYCZNEJ ^{a)} WEDŁUG WOJEWÓDZTW

WOJEWÓDZTWA	Liczba zakładów	Łóżka rzeczywiste	Leczeni (bez ruchu międzyoddziałowego)	Osobodni leczenia	Średni pobyt chorego w dniach
	stan w dniu 31 XII				
OGÓLEM					
POLSKA2006	127	23810	233667	7880997	33,7
2007	131	23321	229300	7633326	33,3
Dolnośląskie	13	2189	18862	694531	36,8
Kujawsko-pomorskie	3	796	9080	268172	29,5
Lubelskie	4	1434	11408	480824	42,1
Lubuskie	5	988	9236	324269	35,1
Łódzkie	7	1146	13604	397412	29,2
Małopolskie	3	1155	11766	389052	33,1
Mazowieckie	24	3908	39186	1189458	30,4
Opolskie	6	978	13545	316513	23,4
Podkarpackie	4	841	8107	299414	36,9
Podlaskie	5	1112	12210	374061	30,6
Pomorskie	13	1530	11079	535356	48,3
Śląskie	16	3124	25821	986748	38,2
Świętokrzyskie	4	1087	11615	338970	29,2
Warmińsko-mazurskie	8	971	9257	323086	34,9
Wielkopolskie	8	1681	23090	589556	25,5
Zachodniopomorskie	8	381	1434	125904	87,8

SZPITALA PSYCHIATRYCZNE

POLSKA2006	50	20155	213577	6690568	31,3
2007	52	19607	210107	6482671	30,9
Dolnośląskie	8	1956	17182	622468	36,2
Kujawsko-pomorskie	2	668	8209	228391	27,8
Lubelskie	3	1401	11323	471481	41,6
Lubuskie	3	743	8528	243088	28,5
Łódzkie	3	964	13049	330161	25,3
Małopolskie	2	1047	10988	350092	31,9
Mazowieckie	7	3260	36406	1021375	28,1
Opolskie	3	754	12010	244157	20,3
Podkarpackie	2	771	7721	279411	36,2
Podlaskie	2	1016	11906	346219	29,1
Pomorskie	3	1117	10032	406510	40,5
Śląskie	5	2575	21245	805804	37,9
Świętokrzyskie	2	1044	11528	335243	29,1
Warmińsko-mazurskie	4	833	8739	278540	31,9
Wielkopolskie	3	1458	21241	519731	24,5
Zachodniopomorskie	-	-	-	-	-

KRAJOWY I REGIONALNE OŚRODKI PSYCHIATRII SĄDOWEJ

POLSKA2006	4	249	298	74362	249,5
2007	4	249	323	78986	244,5
Mazowieckie	2	104	143	31601	221,0
Opolskie	1	75	96	26434	275,4
Pomorskie	1	70	84	20951	249,4

a) Dane dotyczące psychiatrycznych zakładów opiekuńczo-leczniczych i pielęgnacyjno –opiekuńczych są ujęte w Tabl. 25 i 26.

TABL. 24 ZAKŁADY STACJONARNEJ OPIEKI PSYCHIATRYCZNEJ WEDŁUG WOJEWÓDZTW (CD.)

WOJEWÓDZTWA	Liczba zakładów	Łóżka rzeczywiste	Leczeni (bez ruchu między- oddziałowego)	Osobodni leczenia	Średni pobyt chorego w dniach
	stan w dniu 31 XII				
OŚRODKI LECZENIA ODWYKOWEGO ALKOHOLOWEGO					
POLSKA2006	18	945	11334	303002	26,7
2007	19	966	11356	311791	27,5
Dolnośląskie	3	133	1427	40827	28,6
Kujawsko-pomorskie	1	128	871	39781	45,7
Mazowieckie	3	45	608	7368	12,1
Opolskie	1	100	1330	26224	19,7
Podkarpackie	1	45	358	14898	41,6
Podlaskie	1	20	206	7398	35,9
Pomorskie	1	25	186	7448	40,0
Śląskie	3	266	3686	97405	26,4
Warmińsko-mazurskie	1	30	257	10814	42,1
Wielkopolskie	2	78	1577	24833	15,7
Zachodniopomorskie	2	96	850	34795	40,9
OŚRODKI REHABILITACYJNE DLA UZALEŻNIONYCH OD SUBSTANCJI PSYCHOAKTYWNYCH					
POLSKA2006	31	1282	3650	409288	112,1
2007	31	1291	3531	380894	107,9
Lubuskie	2	245	708	81181	114,7
Łódzkie	1	45	120	18287	152,4
Mazowieckie	6	238	821	58308	71,0
Podkarpackie	1	25	28	5105	182,3
Podlaskie	1	36	67	8305	124,0
Pomorskie	7	283	668	88558	132,6
Śląskie	7	218	695	68246	98,2
Świętokrzyskie	2	43	87	3727	42,8
Warmińsko-mazurskie	2	73	183	24205	132,3
Zachodniopomorskie	2	85	154	24972	162,2
OŚRODKI MONARU					
POLSKA2006	24	1179	4808	403777	84,0
2007	25	1208	3983	378984	95,2
Dolnośląskie	2	100	253	31236	123,5
Lubelskie	1	33	85	9343	109,9
Łódzkie	3	137	435	48964	112,6
Małopolskie	1	108	778	38960	50,1
Mazowieckie	6	261	1208	70806	58,6
Opolskie	1	49	109	19698	180,7
Podlaskie	1	40	31	12139	391,6
Pomorskie	1	35	109	11889	109,1
Śląskie	1	65	195	15293	78,4
Warmińsko-mazurskie	1	35	78	9527	122,1
Wielkopolskie	3	145	272	44992	165,4
Zachodniopomorskie	4	200	430	66137	153,8

TABL. 25 PLACÓWKI LECZNICTWA UZDROWISKOWEGO WEDŁUG WOJEWÓDZTW

STAN W DNIU 31 XII

WYSZCZEGÓLNIENIE	Szpitalne uzdrowiskowe	Sanatoria uzdrowiskowe ^{a)}	Przychodnie uzdrowiskowe
OGÓŁEM2006	68	161	28
2007	69	159	28
Publiczne	4	8	-
Niepubliczne	65	151	28
Dolnośląskie	29	20	9
Kujawsko-pomorskie	8	23	2
Lubelskie	2	4	1
Małopolskie	8	35	5
Mazowieckie	3	1	1
Podkarpackie	3	19	2
Podlaskie	-	1	-
Pomorskie	-	3	1
Śląskie	3	10	1
Świętokrzyskie	3	12	1
Warmińsko-mazurskie	1	1	-
Zachodniopomorskie	9	30	5

a) Łącznie z prewentorium w województwie zachodniopomorskim.

TABL. 26 DZIAŁALNOŚĆ PLACÓWEK LECZNICTWA UZDROWISKOWEGO WEDŁUG WOJEWÓDZTW

WYSZCZEGÓLNIENIE	Liczba łóżek na dzień 31 XII	Średnia liczba łóżek czynnych	Kuracjusze leczenia stacjonarnego			Osobodni leczenia kuracjuszy	Kuracjusze leczenia ambulatoryjnego ^{a)}	Liczba udzielonych porad ^{a)}	Liczba aptek szpitalnych
			ogółem	z liczby ogółem					
				cudzoziemcy	pełnopłatni				
OGÓŁEM									
OGÓŁEM2006	35266	31631	548842	55428	190565	9538862	61333	92783	10
2007	35287	32563	569799	48402	187391	9568837	59939	78720	7
Publiczne	2247	2212	32051	72	4348	696157	1092	218	1
Niepubliczne	33040	30351	537748	48330	183043	8872680	58847	78502	6
Dolnośląskie	5175	4841	73991	5422	21769	1303943	8482	10311	-
Kujawsko-pomorskie	5622	5660	105374	1781	33561	1758594	3332	7549	-
Lubelskie	1218	1263	23134	223	9504	349898	137	70	-
Małopolskie	5463	4496	77103	579	20287	1258874	7189	13548	1
Mazowieckie	233	214	3923	-	804	68551	692	1879	-
Podkarpackie	3690	3163	54170	246	7475	1063206	2038	4906	1
Podlaskie	195	167	4513	9	274	58234	17	-	-
Pomorskie	914	746	14480	42	2915	278210	2757	1258	-
Śląskie	2482	2421	40800	1572	10930	753248	1388	3271	1
Świętokrzyskie	2184	2147	37669	658	13607	688041	13440	18537	1
Warmińsko-mazurskie	480	480	6648	-	340	159552	-	-	-
Zachodniopomorskie	7631	6965	127994	37870	65925	1828486	20467	17391	3

a) Dotyczy szpitali uzdrowiskowych, sanatoriów, przychodni uzdrowiskowych i zakładów przyrodoleczniczych

TABL. 26 DZIAŁALNOŚĆ PLACÓWEK LECZNICTWA UZDROWISKOWEGO WEDŁUG WOJEWÓDZTW (DOK.)

WYSZCZEGÓLNI	Liczba łóżek na dzień 31 XII	Średnia liczba łóżek czynnych	Kuracjusze leczenia stacjonarnego			Osobodni leczenia kuracjuszy	Kuracjusze leczenia ambulatoryjnego ^{a)}	Liczba udzielonych porad ^{a)}	Liczba aptek szpitalnych
			ogółem	z liczby ogółem					
				cudzoziemcy	pełnopłatni				
W TYM SZPITALA UZDROWISKOWE									
OGÓLEM2006	9959	9081	142321	4841	23591	2810880	4412	7394	10
2007	9663	8852	149138	3654	26656	2804940	1224	1349	7
Publiczne	768	754	10551	4	1191	252171	-	-	1
Niepubliczne	8895	8098	138587	3650	25465	2552769	1224	1349	6
Dolnośląskie	3340	3075	46486	2289	12707	864635	72	-	-
Kujawsko-pomorskie	1298	1293	22184	277	2971	424375	795	300	-
Lubelskie	268	348	5240	-	241	105750	-	-	-
Małopolskie	1247	968	16027	15	2067	333643	-	-	1
Mazowieckie	189	178	2989	-	297	55769	-	1049	-
Podkarpackie	881	632	11977	-	727	262717	-	-	1
Śląskie	263	269	3915	-	-	92374	-	-	1
Świętokrzyskie	529	513	9371	56	968	173184	245	-	1
Warmińsko-mazurskie	85	85	1220	-	150	29280	-	-	-
Zachodniopomorskie	1563	1491	29729	1017	6528	463213	112	-	3
SANATORIA^{b)}									
OGÓLEM2006	25307	22550	406486	50587	166974	6727982	15485	25883	-
2007	25624	23711	420661	44748	160735	6763897	21754	20876	-
Publiczne	1479	1458	21500	68	3157	443986	1092	218	-
Niepubliczne	24145	22253	399161	44680	157578	6319911	20662	20658	-
Dolnośląskie	1835	1766	27505	3133	9062	439308	9	-	-
Kujawsko-pomorskie	4324	4367	83190	1504	30590	1334219	1848	6134	-
Lubelskie	950	915	17894	223	9263	244148	-	-	-
Małopolskie	4216	3528	61076	564	18220	925231	815	577	-
Mazowieckie	44	36	934	-	507	12782	-	-	-
Podkarpackie	2809	2531	42193	246	6748	800489	913	3694	-
Podlaskie	195	167	4513	9	274	58234	17	-	-
Pomorskie	914	746	14480	42	2915	278210	874	-	-
Śląskie	2219	2152	36885	1572	10930	660874	114	101	-
Świętokrzyskie	1655	1634	28298	602	12639	514857	5648	10300	-
Warmińsko-mazur.	395	395	5428	-	190	130272	-	-	-
Zachodniopomorskie	6068	5474	98265	36853	59397	1365273	11516	70	-

b) Łącznie z prewentorium.

TABL. 27 SANATORIA REHABILITACYJNE WEDŁUG WOJEWÓDZTW

WYSZCZEGÓLNIENIE	Placówki	Łóżka	Leczeni	Osobodni leczenia	Liczba wykonanych zabiegów w tys.	Średni pobyt chorego w dniach
	stan w dniu 31 XII					
OGÓŁEM2006	15	2385	32922	491405	1129,6	14,9
2007	15	2311	37248	568226	1266,7	15,3
Publiczne	6	1001	17796	314305	734,4	17,7
Niepubliczne	9	1310	19452	253921	532,3	13,1
Dolnośląskie	2	400	5668	97463	195,1	17,2
Lubelskie	1	130	1385	29660	94,0	21,4
Mazowieckie	1	40	444	10024	120,0	22,6
Podkarpackie	1	180	2956	58517	163,0	19,8
Pomorskie	1	248	2135	29899	39,3	14,0
Wielkopolskie	1	156	2022	42812	131,2	21,2
Zachodniopomorskie	8	1157	22638	299851	524,2	13,2

Wykres 51 Zabiegi wykonane w zakładach lecznictwa uzdrowiskowego i sanatoriach rehabilitacyjnych w 2007r.

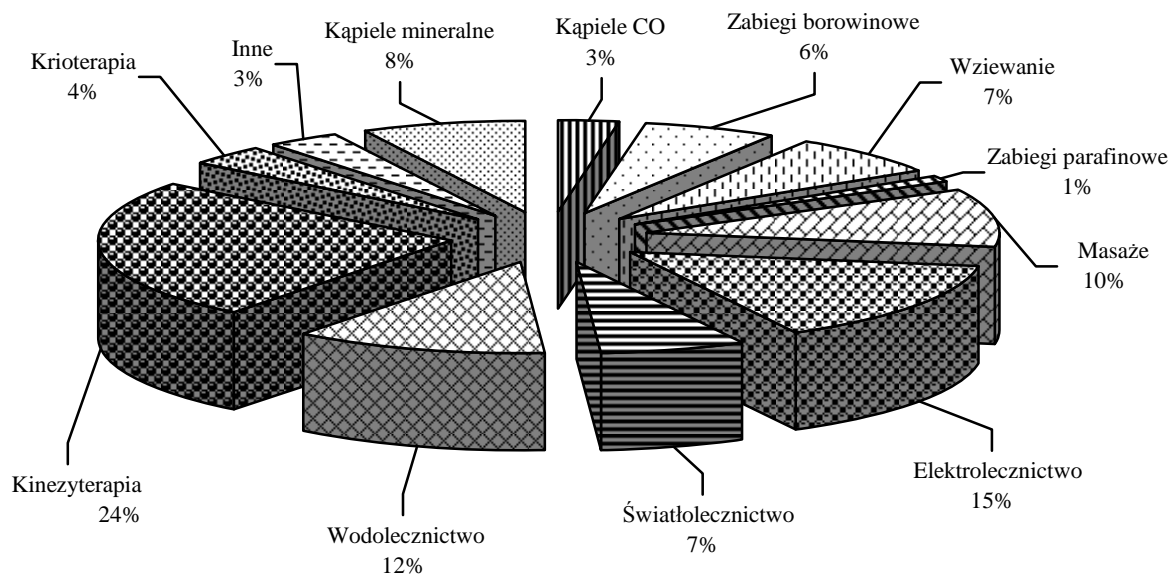

TABL. 28 LICZBA ZABIEGÓW WYKONANYCH W ZAKŁADACH LECZNICTWA UZDROWISKOWEGO I SANATORIACH REHABILITACYJNYCH WEDŁUG WOJEWÓDZTW

WOJEWÓDZTWA	Ogółem wykonane zabiegi	Z liczby ogółem											
		kąpiele mineralne	kąpiele CO ₂	zabiegi borowinowe	wziewanie	masaże	elektrolecznictwo	światłolecznictwo	wodolecznictwo	kinezyterapia	zabiegi parafinowe	krioterapia	inne
POLSKA2006	25 412 347	2 183 538	787 095	1 575 237	1 987 022	2 780 243	4 080 614	1 675 324	3 122 878	6 761 662	458 734	-	-
2007	26 780 580	2 010 862	768 111	1 599 411	1 945 656	2 770 264	3 902 413	1 813 944	3 105 695	6 711 454	291 229	974 482	887 059
w tym uzdrowiska	25 513 860	1 981 745	753 910	1 566 909	1 872 037	2 534 377	3 728 261	1 726 872	2 975 700	6 420 156	241 046	945 284	767 563
Dolnośląskie	4 005 070	301 349	51 599	247 917	713 910	390 820	523 992	227 419	449 602	909 600	28 889	69 486	90 487
Kujawsko-pomorskie	4 228 548	344 075	177 083	205 565	146 747	437 211	501 930	290 174	511 490	1 215 954	17 364	206 244	174 711
Lubelskie	943 657	22 655	37 246	22 263	38 313	106 351	129 951	61 716	154 031	286 100	5 441	22 797	56 793
Małopolskie	3 193 227	140 718	56 669	275 816	338 338	280 852	485 914	251 103	403 729	796 491	3 241	50 845	109 511
Mazowieckie	136 216	3 258	-	266	2 026	8 201	12 525	10 249	5 127	84 735	3 281	673	5 875
Podkarpackie	2 787 397	190 038	85 879	237 981	182 298	274 566	381 986	193 185	319 144	753 584	47 652	83 165	37 919
Podlaskie	244 741	-	-	19 707	2 440	14 695	42 044	21 802	12 324	96 948	-	17 155	17 626
Pomorskie	943 819	40 913	30 304	58 453	41 131	30 623	292 023	85 696	76 448	239 686	14 613	28 608	5 321
Śląskie	2 233 648	179 258	66 221	98 494	45 593	156 751	434 692	160 072	201 873	681 209	7 780	142 491	59 214
Świętokrzyskie	2 538 345	442 418	71 392	84 533	79 396	412 236	315 439	117 026	155 670	650 946	2 246	177 962	29 081
Warmińsko-mazurskie	577 500	49 350	58 170	54 500	61 100	74 210	60 250	53 150	45 780	54 730	35 830	30 430	-
Zachodniopomorskie	3 681 692	267 713	119 347	261 414	220 745	347 861	547 515	255 280	640 482	650 173	74 709	115 428	181 025

TABL. 29 ZAKŁADY OPIEKUŃCZO - LECZNICZE I PIELEGNACYJNO – OPIEKUŃCZE^{a)} ORAZ HOSPICJA WEDŁUG WOJEWÓDZTW

WOJEWÓDZTWA	Liczba zakładów	Liczba łóżek	Liczba pacjentów objętych opieką w ciągu roku	Osobodni pacjentów	
	stan w dniu 31 XII				
ZAKŁADY OPIEKUŃCZO - LECZNICZE					
POLSKA	2006 2007	300 285	16099 16625	34633 35110	5488412 5687446
Dolnośląskie		32	2117	3943	744203
Kujawsko-pomorskie		16	700	1441	313248
Lubelskie		9	615	952	128434
Lubuskie		18	1113	2238	379782
Łódzkie		19	909	2998	319300
Małopolskie		25	1860	3850	645527
Mazowieckie		42	2973	4845	976057
Opolskie		17	798	1601	288826
Podkarpackie		13	843	2262	289240
Podlaskie		7	203	566	65829
Pomorskie		19	789	1982	259127
Śląskie		26	1973	3319	691073
Świętokrzyskie		14	499	1480	173063
Warmińsko-mazurskie		9	337	1413	124141
Wielkopolskie		11	553	967	181652
Zachodniopomorskie		8	343	1253	107944
ZAKŁADY PIELEGNACYJNO - OPIEKUŃCZE					
POLSKA	2006 2007	119 122	4847 4918	13352 13443	1651730 1948486
Dolnośląskie		13	496	1388	181420
Kujawsko-pomorskie		8	290	882	94044
Lubelskie		4	156	394	147175
Lubuskie		2	35	142	12747
Łódzkie		5	100	511	34576
Małopolskie		2	99	187	32098
Mazowieckie		24	1005	2113	347993
Opolskie		-	-	-	-
Podkarpackie		11	526	1122	180540
Podlaskie		8	282	1401	244649
Pomorskie		2	41	73	18263
Śląskie		22	982	2668	338502
Świętokrzyskie		1	16	43	5110
Warmińsko-mazurskie		7	223	740	78476
Wielkopolskie		6	427	872	149791
Zachodniopomorskie		7	240	907	83102
HOSPICJA					
POLSKA	2006 2007	59 59	918 902	13056 13005	281226 283058
Dolnośląskie		5	70	1327	21789
Kujawsko-pomorskie		3	66	1064	22282
Lubelskie		4	43	618	10921
Lubuskie		3	32	555	10284
Łódzkie		1	9	180	3106
Małopolskie		5	93	839	26731
Mazowieckie		11	190	2602	59048
Opolskie		4	52	471	15472
Podkarpackie		1	30	560	8422
Podlaskie		1	21	312	7040
Pomorskie		11	142	1859	45991
Śląskie		4	59	1024	21134
Świętokrzyskie		1	15	308	4926
Warmińsko-mazurskie		2	41	594	13249
Wielkopolskie		1	7	167	2547
Zachodniopomorskie		2	32	525	10116

a) Łącznie z zakładami opiekuńczo - leczniczymi i pielęgnacyjno – opiekuńczymi typu psychiatrycznego.

Mapa 7 Łóżka w stacjonarnych zakładach opieki długoterminowej ^{a)} na 10 tys. mieszkańców

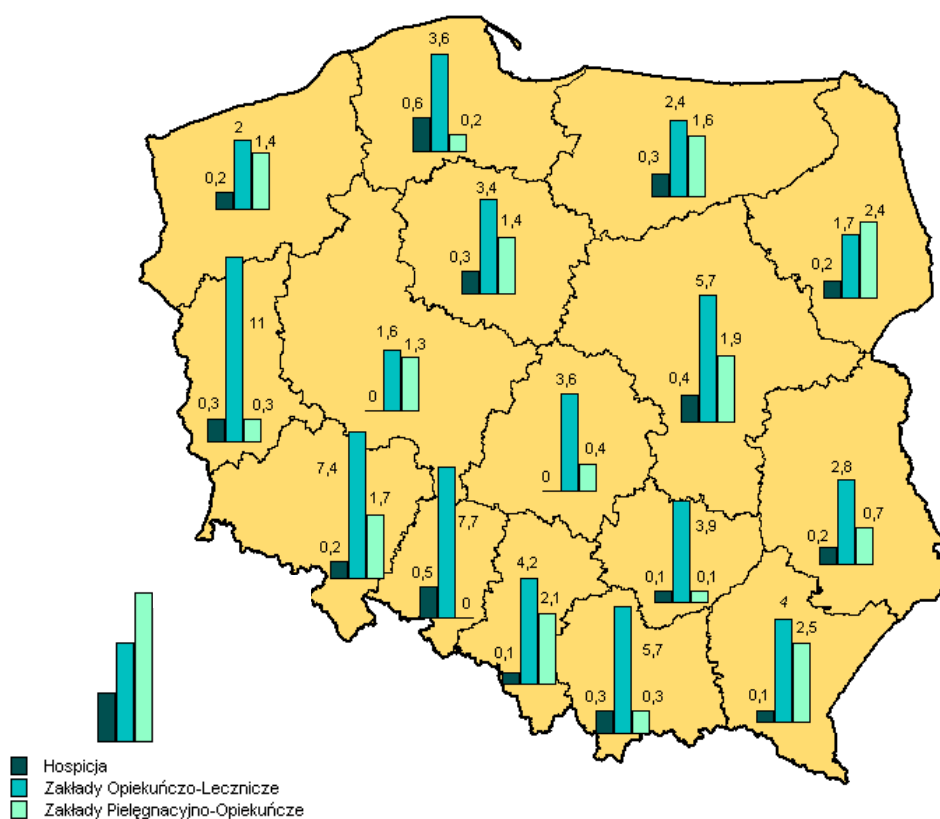

Mapa 8 Pacjenci w stacjonarnych zakładach opieki długoterminowej ^{a)} na 10 tys. mieszkańców

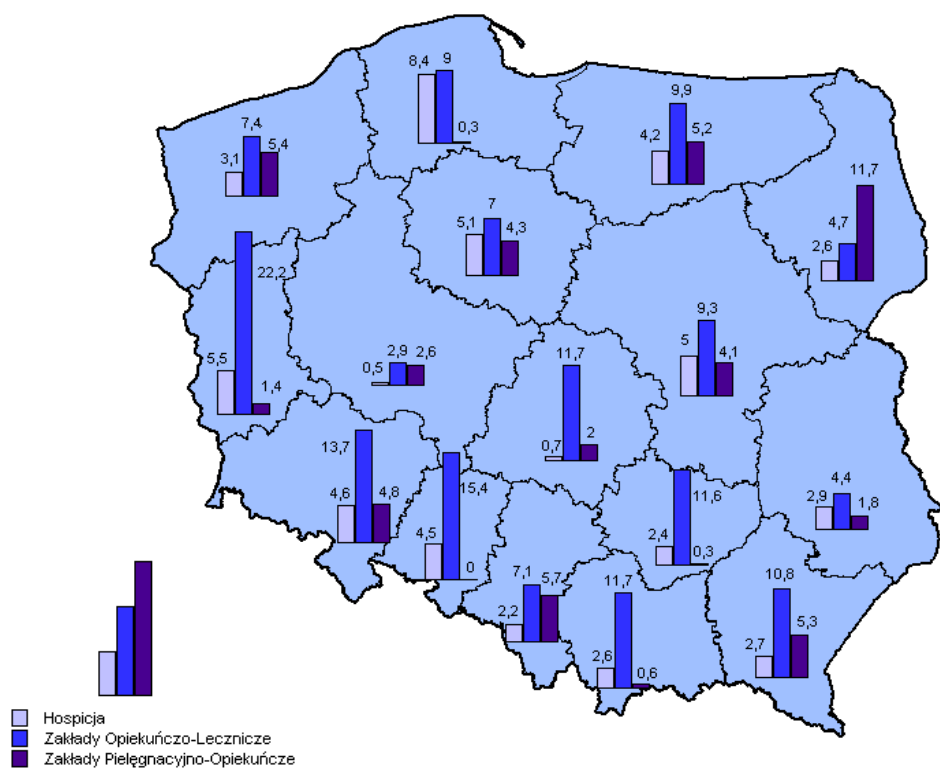

a) Patrz notka na str.134.

Mapa 9 Łóżka w szpitalach ogólnych^a w miastach wojewódzkich i województwach

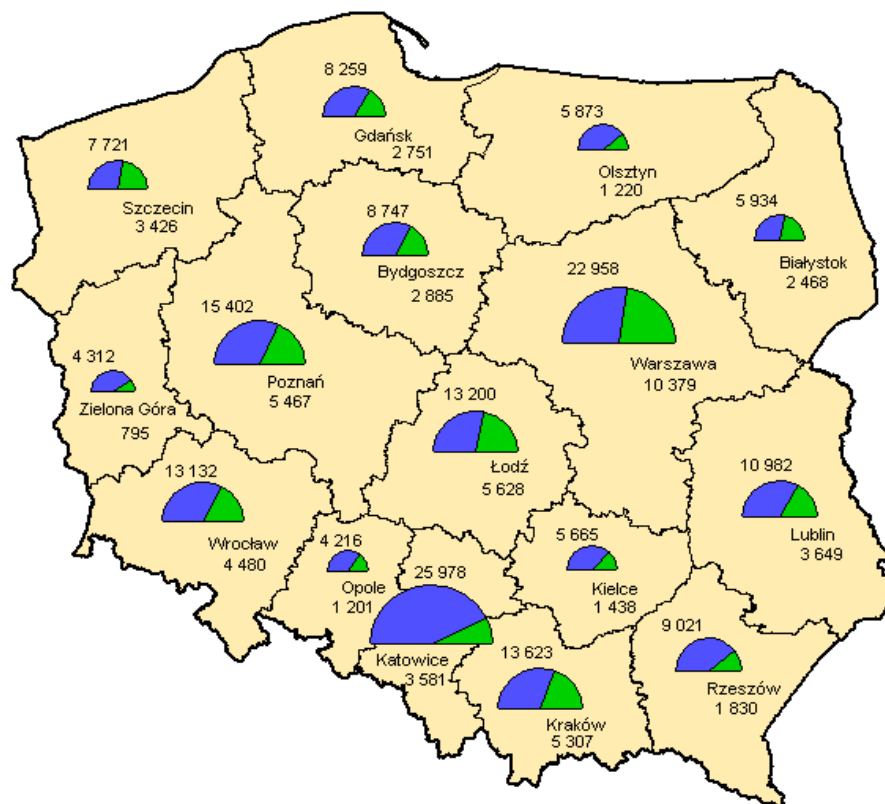

Mapa 10 Noworodki na jedno miejsce dla noworodka w szpitalu ogólnym^a

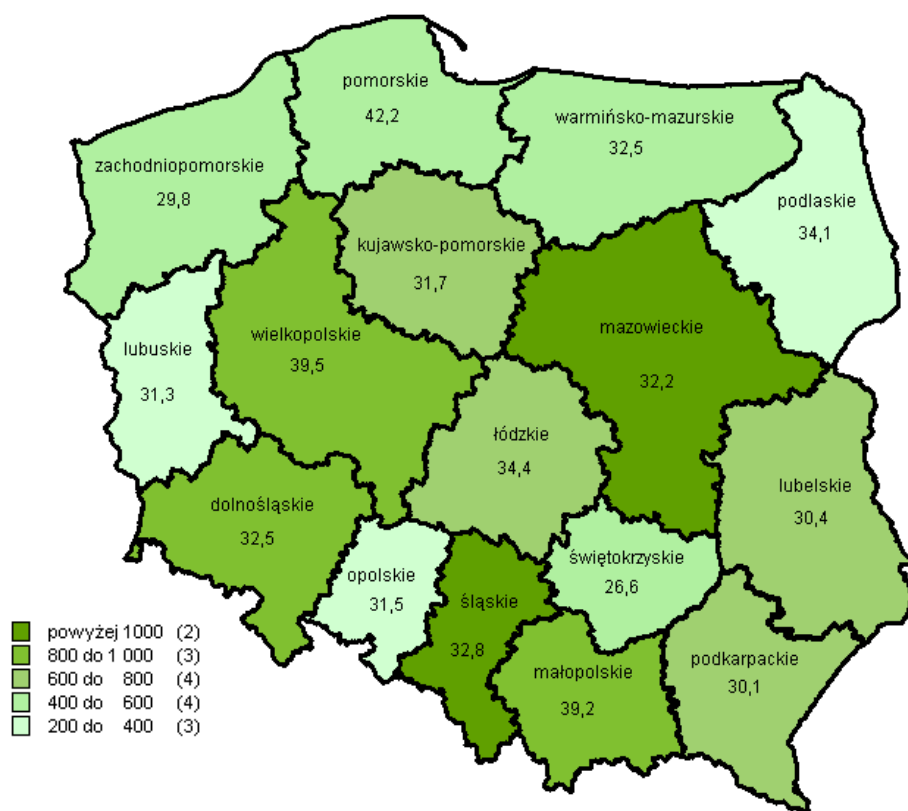

a) Bez szpitali MON, MSWiA i Min. Sprawiedliwości

TABL. 30 PACJENCI ZAKŁADÓW^{a)} OPIEKUŃCZO-LECZNICZYCH, PIELEGNACYJNO-OPIEKUŃCZYCH ORAZ HOSPICJÓW WEDŁUG WOJEWÓDZTW

STAN W DNIU 31 XII

WOJEWÓDZTWA	Liczba pacjentów ogółem	W tym kobiety	Z liczby ogółem w wieku					Osoby nieopuszczające łóżek
			do 18 lat	19-40	41-60	61-74	75 lat i więcej	
ZAKŁADY OPIEKUŃCZO – LECZNICZE								
POLSKA.....2007	15828	10275	401	684	3078	3780	7885	5847
Dolnośląskie	2116	1349	153	85	474	519	885	551
Kujawsko-pomorskie	642	384	2	35	178	152	275	238
Lubelskie	602	339	-	20	187	185	210	170
Lubuskie	1007	566	33	35	335	269	335	258
Łódzkie	875	623	1	23	95	186	570	401
Małopolskie	1797	1314	2	85	249	393	1068	859
Mazowieckie	2818	1926	8	103	433	626	1648	1108
Opolskie	796	542	-	12	117	203	464	263
Podkarpackie	797	530	-	10	89	192	506	389
Podlaskie	179	101	36	13	28	32	70	70
Pomorskie	709	436	48	37	129	166	329	262
Śląskie	1920	1264	117	117	419	442	825	655
Świętokrzyskie	442	332	-	4	47	117	274	175
Warmińsko - mazurskie	302	189	1	10	44	84	163	166
Wielkopolskie	538	196	-	82	195	133	128	145
Zachodniopomorskie	288	184	-	13	59	81	135	137
ZAKŁADY PIELEGNACYJNO - OPIEKUŃCZE								
POLSKA.....2007	4661	3327	94	80	527	1013	2947	2084
Dolnośląskie	465	349	-	2	36	92	335	191
Kujawsko - pomorskie	286	207	-	4	35	62	185	111
Lubelskie	144	90	-	4	15	33	92	89
Lubuskie	35	27	-	2	-	2	31	21
Łódzkie	98	69	-	3	17	22	56	36
Małopolskie	83	53	-	-	9	21	53	48
Mazowieckie	944	682	-	-	75	220	641	286
Opolskie	-	-	-	-	-	-	-	-
Podkarpackie	522	363	-	4	72	114	332	194
Podlaskie	287	183	-	10	32	58	187	141
Pomorskie	40	26	-	-	-	4	36	22
Śląskie	924	621	93	9	88	198	536	526
Świętokrzyskie	16	13	-	-	-	4	12	8
Warmińsko - mazurskie	210	149	-	3	20	46	141	225
Wielkopolskie	416	360	-	27	106	97	186	106
Zachodniopomorskie	191	135	1	4	22	40	124	80
HOSPICJA								
POLSKA.....2007	667	370	23	24	151	216	253	522
Dolnośląskie	56	27	-	4	12	18	22	42
Kujawsko-pomorskie	56	34	-	2	15	18	21	51
Lubelskie	35	21	-	2	3	9	21	29
Lubuskie	26	11	-	-	5	13	8	24
Łódzkie	9	5	-	-	3	1	5	9
Małopolskie	59	28	-	3	6	29	21	54
Mazowieckie	142	81	2	3	42	42	53	97
Opolskie	37	23	17	2	2	4	12	32
Podkarpackie	17	7	-	2	8	7	-	17
Podlaskie	18	9	-	-	6	4	8	18
Pomorskie	104	61	1	4	24	39	36	74
Śląskie	50	29	2	1	7	21	19	34
Świętokrzyskie	9	3	1	-	4	1	3	9
Warmińsko-mazurskie	32	19	-	1	9	8	14	19
Wielkopolskie	-	-	-	-	-	-	-	-
Zachodniopomorskie	17	12	-	-	5	2	10	13

a) Łącznie z zakładami opiekuńczo – leczniczymi i pielęgniacyjno - opiekuńczymi typu psychiatrycznego.

TABL. 31 KRWIODAWSTWO WEDŁUG WOJEWÓDZTW

WOJEWODZTWA	Regionalne centra krwiodawstwa	Oddziały terenowe	Krwiodawcy		Pobrana krew w jednostkach krwi pełnej	Pobrane osocze w jednostkach świeżo mrożonego osocza (FFP)
	stan w dniu 31 XII		ogółem	w tym honorowi		
POLSKA.....2006	23	186	609 070	607 435	943 169	988 314
2007	23	184	604 074	602 923	982 482	1 064 622
Dolnośląskie	2	13	47 684	47 584	77 481	98 579
Kujawsko-pomorskie	1	5	38 658	38 637	56 415	62 535
Lubelskie	1	11	28 772	28 757	47 000	51 466
Lubuskie	1	6	14 586	14 586	24 271	24 337
Łódzkie	1	13	35 638	35 596	56 094	56 442
Małopolskie	1	17	41 612	41 384	69 121	69 026
Mazowieckie	2	22	74 526	74 290	114 199	116 348
Opolskie	1	4	11 720	11 720	21 710	21 447
Podkarpackie	1	9	20 261	20 256	40 334	39 231
Podlaskie	1	5	23 189	23 144	35 394	40 007
Pomorskie	2	11	37 640	37 622	67 964	69 680
Śląskie	2	13	61 857	61 528	119 905	143 800
Świętokrzyskie	1	6	15 992	15 992	25 379	25 728
Warmińsko-mazurskie	1	10	23 038	23 026	40 981	43 873
Wielkopolskie	2	21	63 371	63 290	103 382	114 654
Zachodniopomorskie	1	12	22 149	22 130	43 358	47 799

Uwagi: Stan w dniu 31 XII. Jedna jednostka krwi pełnej równa się 450 ml, jeden litr krwi pełnej w przybliżeniu równa się 2,22 jednostki. Jedna jednostka świeżo mrożonego osocza równa się 200 ml oraz jeden litr osocza równa się 5 jednostkom. W podziale według województw nie uwzględniono danych Ministerstwa Obrony Narodowej oraz Ministerstwa Spraw Wewnętrznych i Administracji. Dane Instytutu Hematologii i Transfuzjologii.

TABL. 32 APTEKI OGÓLNODOSTĘPNE I PUNKTY APTECZNE WEDŁUG WOJEWÓDZTW

STAN W DNIU 31 XII

WOJEWÓDZTWA	Apteki		Liczba ludności na 1 aptekę	Punkty apteczne		Farmaceuci pracujący w aptekach i punktach aptecznych	
	ogółem	w tym prywatne		ogółem	w tym prywatne	ogółem	w tym prywatnych
OGÓLEM							
POLSKA 2006	10341	10201	3687	1042	1038	20728	20441
2007	10632	10505	3585	1114	1111	21271	21006
Dolnośląskie	919	917	3132	62	62	1809	1805
Kujawsko-pomorskie	528	524	3913	77	77	954	947
Lubelskie	813	803	2664	57	57	1673	1648
Lubuskie	297	291	3396	52	52	464	455
Łódzkie	887	876	2882	82	82	1884	1860
Małopolskie	941	937	3485	101	101	2037	2026
Mazowieckie	1113	1107	4662	119	119	2637	2624
Opolskie	276	276	3758	31	31	459	459
Podkarpackie	561	559	3739	124	123	1007	1003
Podlaskie	316	274	3774	72	72	584	490
Pomorskie	644	641	3433	23	23	1431	1424
Śląskie	1164	1164	3998	83	83	2416	2416
Świętokrzyskie	402	399	3173	59	59	661	657
Warmińsko-mazurskie	354	335	4029	39	37	581	548
Wielkopolskie	994	987	3407	95	95	2010	1992
Zachodniopomorskie	423	415	4001	38	38	664	652
W TYM NA WSI							
POLSKA 2006	1767	1762	8351	1017	1013	2599	2593
2007	1800	1794	8222	1093	1090	2691	2684
Dolnośląskie	86	86	9824	61	61	131	131
Kujawsko-pomorskie	81	81	9920	76	76	113	113
Lubelskie	241	241	4803	57	57	329	329
Lubuskie	18	18	20252	52	52	24	24
Łódzkie	149	148	6099	81	81	232	231
Małopolskie	216	216	7682	100	100	350	350
Mazowieckie	189	189	9694	118	118	297	297
Opolskie	50	50	9854	31	31	68	68
Podkarpackie	143	143	8718	123	122	201	201
Podlaskie	42	38	11490	67	67	67	62
Pomorskie	97	97	7588	23	23	142	142
Śląskie	160	160	6293	83	83	261	261
Świętokrzyskie	96	96	7256	58	58	130	130
Warmińsko-mazurskie	34	33	16793	39	37	43	42
Wielkopolskie	162	162	9067	92	92	258	258
Zachodniopomorskie	36	36	14631	32	32	45	45

TABL. 33 PLACÓWKI POMOCY DORAŻNEJ I RATOWNICTWA MEDYCZNEGO WEDŁUG WOJEWÓDZTW

STAN W DNIU 31XII

WOJEWÓDZTWA	Zespoły ratownictwa medycznego i inne zespoły wyjazdowe							Szpitalny oddział ratunkowy ^a	Izba przyjęć
	ogółem	zespoły ratownictwa medycznego				inne zespoły wyjazdowe			
		w tym:				w tym:			
		specjalistyczny	podstawowy	wypadkowy	reanimacyjny	ogólny	neonatologiczny		
POLSKA.....2007	1467	139	150	651	431	77	19	183	159
Dolnośląskie	116	-	-	67	39	10	-	8	5
Kujawsko-pomorskie	74	10	6	31	23	2	2	10	17
Lubelskie	92	1	1	53	33	2	2	17	20
Lubuskie	58	5	9	24	15	4	1	7	11
Łódzkie	94	5	17	40	28	3	1	16	18
Małopolskie	109	4	5	59	35	6	-	22	9
Mazowieckie	182	42	21	54	52	8	5	24	6
Opolskie	42	-	2	21	18	-	1	5	7
Podkarpackie	95	5	8	45	27	10	-	6	6
Podlaskie	58	2	2	25	21	8	-	13	7
Pomorskie	82	-	2	37	32	10	1	11	10
Śląskie	158	12	13	95	31	5	2	5	11
Świętokrzyskie	46	14	22	5	3	2	-	1	1
Warmińsko-mazurskie	66	-	-	37	23	4	2	6	15
Wielkopolskie	113	4	11	48	46	3	1	23	16
Zachodniopomorskie	82	35	31	10	5	-	1	9	-

a) Bez szpitalnych oddziałów ratunkowych zarejestrowanych w rejestrze zakładów opieki zdrowotnej.

TABL. 34 MEDYCZNE DZIAŁANIA RATOWNICZE WEDŁUG WOJEWÓDZTW

WOJEWÓDZTWA	Liczba wyjazdów na miejsce zdarzenia						Liczba osób, którym udzielono świadczenia zdrowotnego		
	ogółem	w tym:					ogółem	w tym dzieci i młodzież w wieku 0-18 lat	na 1000 ludności
		ruch ulicznodrogowy	praca	szkoła	dom	inne			
POLSKA.....2006	3046421	216934	29133	20680	2231763	547911	3074132	237181	80,6
2007	2942522	215007	31143	22708	2149695	523969	2956185	217687	77,6
Dolnośląskie	262278	17863	1990	1182	204608	36635	258250	16170	89,7
Kujawsko-pomorskie	186218	14314	2458	1939	134687	32820	187062	18689	90,6
Lubelskie	171476	11865	1226	1576	126103	30706	169854	10997	78,3
Lubuskie	76867	4964	742	492	60183	10486	77876	6310	77,2
Łódzkie	257557	13547	1695	1807	181413	59095	257911	15153	100,7
Małopolskie	229858	17053	2340	1353	154059	55053	230679	18745	70,4
Mazowieckie	422183	38488	6890	3786	284879	88140	423885	32308	81,9
Opolskie	67999	4416	412	355	42456	20360	68458	3075	65,9
Podkarpackie	138156	8948	797	995	111935	15481	141224	12807	67,3
Podlaskie	128242	9077	809	293	113412	4651	128572	7763	107,6
Pomorskie	131728	13083	1901	1024	89663	26057	129240	9190	58,6
Śląskie	387259	24036	3014	2734	303734	53741	390757	28718	83,8
Świętokrzyskie	72456	4903	735	780	51810	14228	74353	6339	58,2
Warmińsko-mazurskie	100658	7049	1548	615	76985	14461	103229	8065	72,4
Wielkopolskie	159659	15870	2613	2428	112185	26563	159888	11193	47,3
Zachodniopomorskie	149928	9531	1973	1349	101583	35492	154947	12165	91,5

a) W ciągu roku; w danych tych nie ujęto zachorowań oraz osób, którym udzielono świadczenia zdrowotnego w nagłych wypadkach w trybie ambulatoryjnym (w izbie przyjęć lub szpitalnym oddziale ratunkowym).

Mapa 11 Krwiodawcy w Polsce według województw i na 10 tys. mieszkańców w 2007 r.

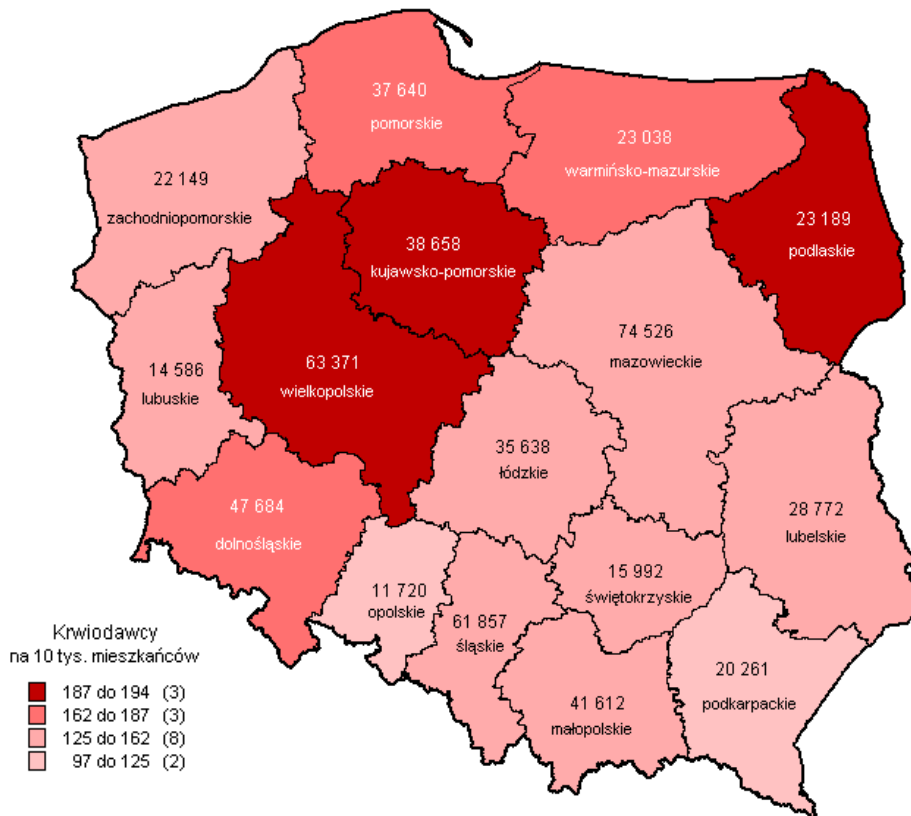

Mapa 12 Apteki i punkty apteczne na terenach wiejskich w 2007 r.

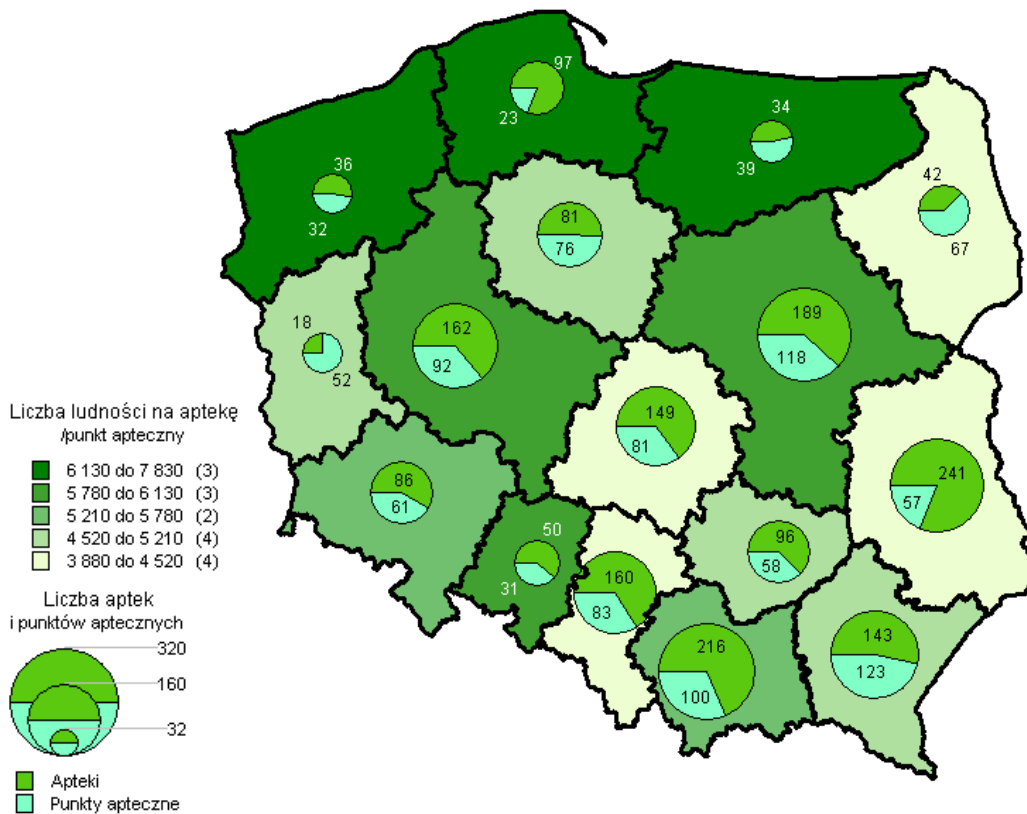

Mapa 13 Wyjazdy na miejsce zdarzenia w ruchu uliczno-drogowym na 10 tys. mieszkańców w 2007 r.

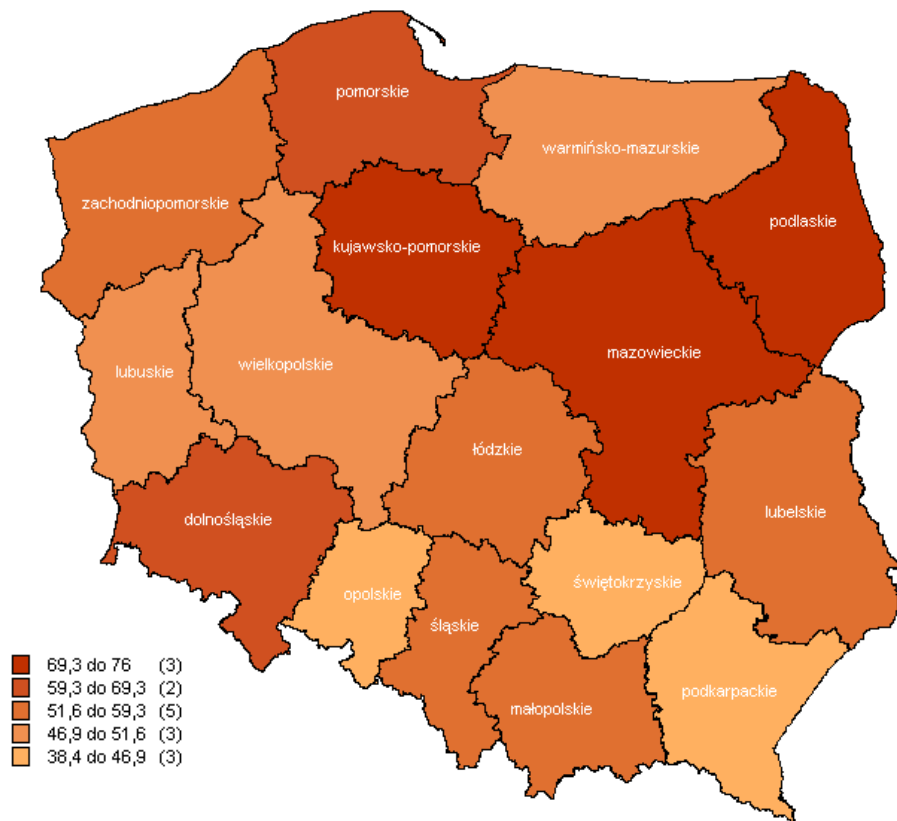

Mapa 14 Ratownictwo medyczne i pomoc doraźna według województw w 2007 r.

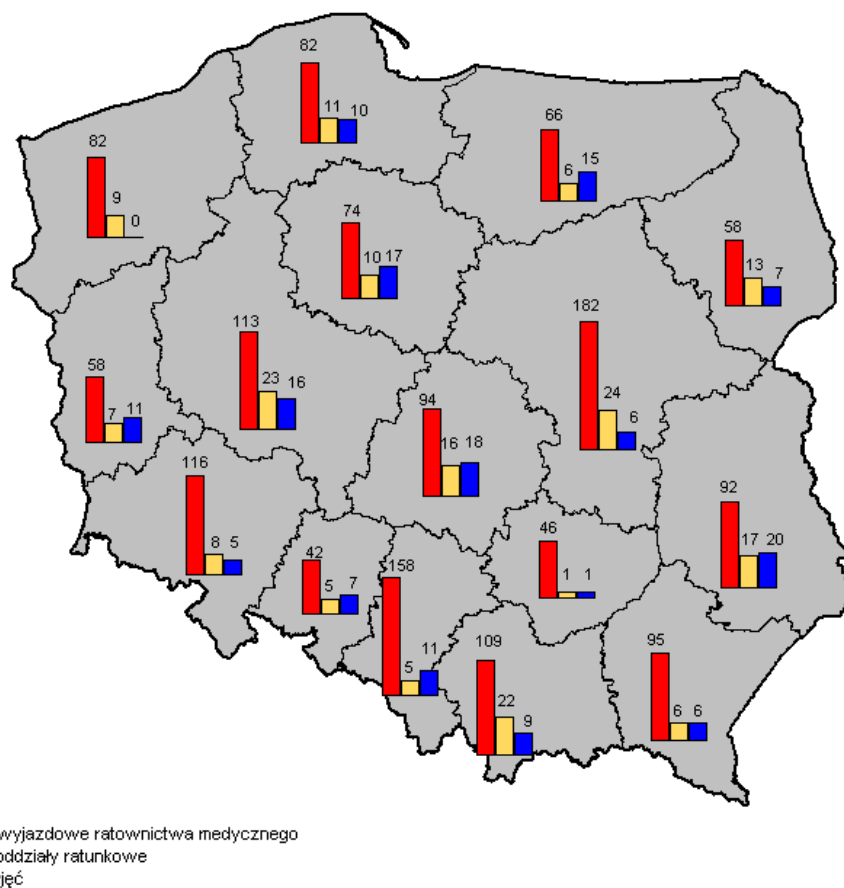

Mapa 15 Żłobki i oddziały żłobkowe w 2007 r.

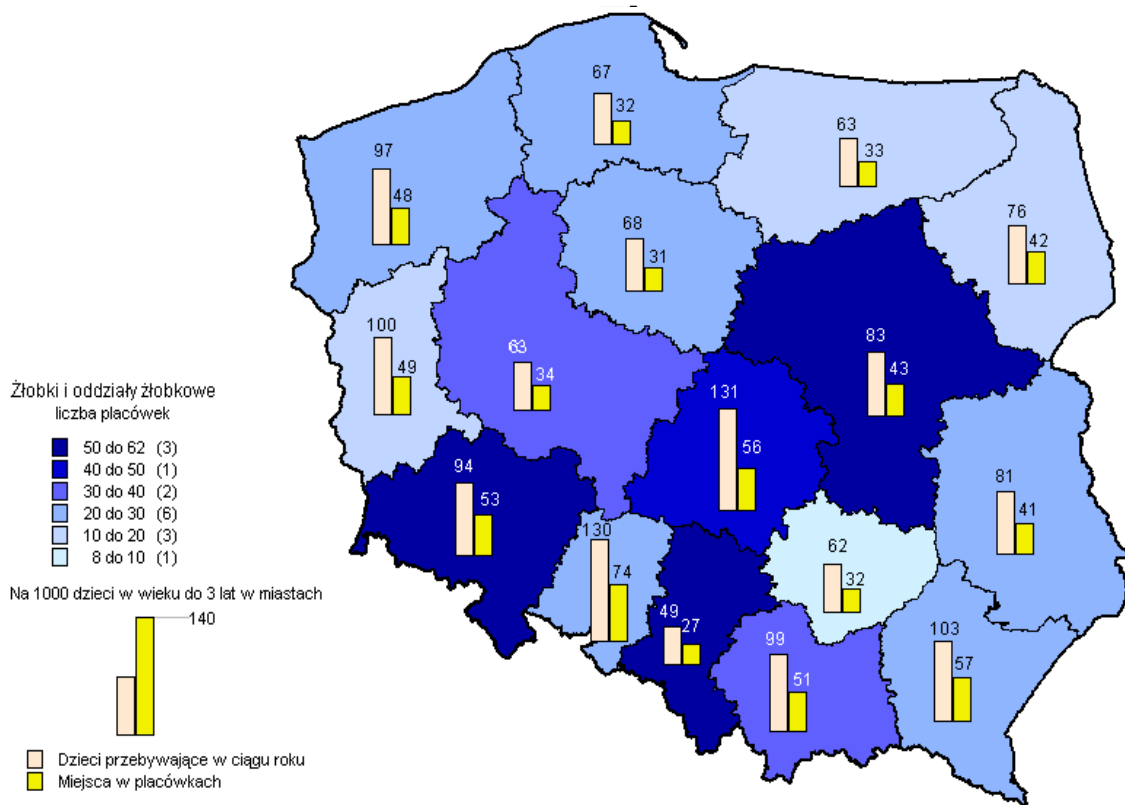

Mapa 16 Miejsca w całodobowych placówkach opiekuńczo-wychowawczych w 2007 r.

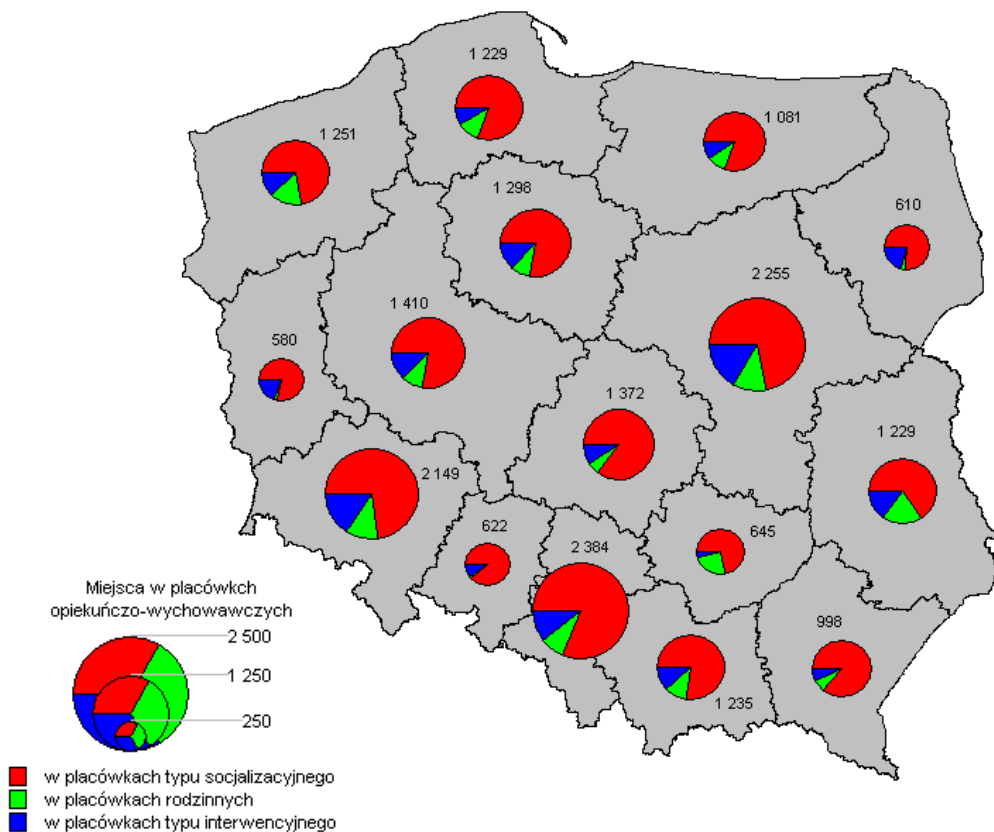

Mapa 17 Rodziny zastępcze w 2007 r.

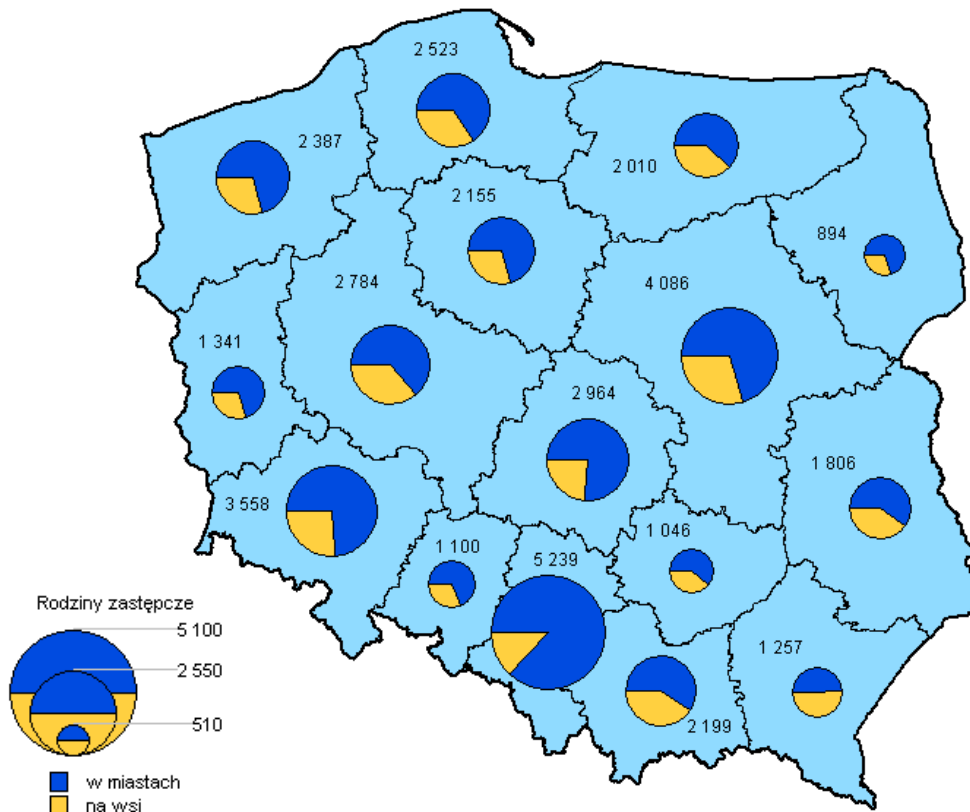

Mapa 18 Zakłady stacjonarne pomocy społecznej w 2007 r.

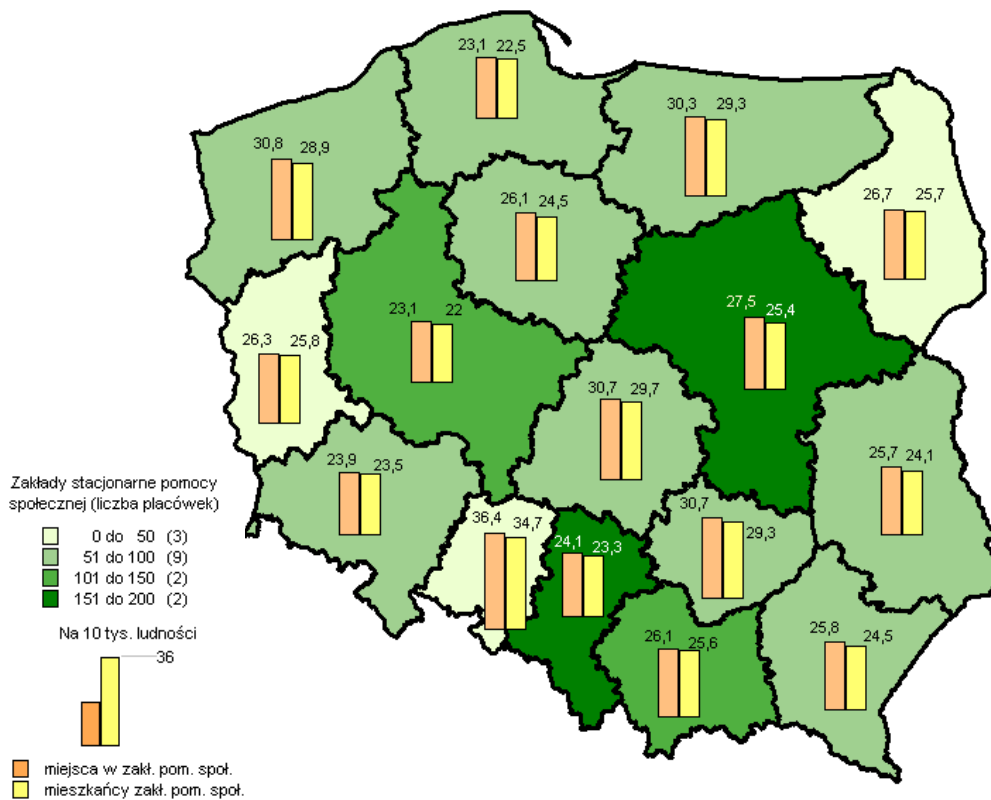

TABL. 35 ŻŁOBKI^{a)}

STAN W DNIU 31 XII

WYSZCZEGÓLNIENIE	Żłobki	Oddziały żłobkowe	Miejsca ^{a)}		Dzieci przebywające ^{a)}			Osobodni pobytu dzieci w ciągu roku ^{a)} (w tys.)	Przeciętny pobyt dziecka w dniach ^{a)}
			ogółem	na 1000 dzieci w wieku do lat 3 w miastach	w ciągu roku	w dniu 31 XII	na 1000 dzieci w wieku do lat 3		
OGÓŁEM.....2006	371	125	25835	40,9	50759	25077	23,0	3889,4	76,6
2007	373	130	26909	41,3	52402	27168	24,2	4054,1	77,4
PUBLICZNE	356	120	25818	x	50800	26133	x	3868,1	x
NIEPUBLICZNE	17	10	1091	x	1602	1035	x	186	x
Dolnośląskie	31	28	2836	52,9	5019	2714	34,2	381,4	76
Kujawsko-pomorskie	17	6	1067	30,6	2370	1146	18,2	174	73,4
Lubelskie	15	7	1158	41,2	2282	1093	17,2	161,4	70,7
Lubuskie	11	5	934	49,3	1891	1047	33,8	158,8	84,0
Łódzkie	37	10	2353	55,8	5502	2356	34,0	360,5	65,5
Małopolskie	34	1	2259	50,8	4422	2341	23,6	326,5	73,7
Mazowieckie	56	5	4398	43,1	8414	4342	27,4	642,1	76,3
Opolskie	13	10	986	73,7	1734	923	36,5	146,3	84,4
Podkarpackie	14	11	1324	57,0	2393	1286	20,9	196,4	82,1
Podlaskie	8	7	811	42,4	1453	847	25,7	129,8	89,4
Pomorskie	19	7	1401	31,6	2969	1559	21,3	242,6	81,7
Śląskie	55	7	2643	26,9	4794	2608	20,6	374,3	78,1
Świętokrzyskie	5	3	452	31,8	883	436	12,7	59,2	67,1
Warmińsko-mazurskie	9	10	808	32,9	1537	833	18,6	124,1	80,7
Wielkopolskie	32	4	1963	33,8	3644	2044	18,7	319,6	87,7
Zachodniopomorskie	17	9	1516	47,7	3095	1593	32,3	257,5	83,2

a) W żłobkach i oddziałach żłobkowych.

TABL. 36 DZIECI PRZEBYWAJĄCE W ŻŁOBKACH I ODDZIAŁACH ŻŁOBKOWYCH WEDŁUG WIEKU

STAN W DNIU 31 XII

WYSZCZEGÓLNIENIE	Ogółem	W tym dziewczynki	Z ogółem w wieku				
			poniżej roku	1	2	3	4 i więcej lat
OGÓŁEM.....2006	25077	11878	1501	7483	12234	3482	377
2007	27168	12862	1674	8146	13710	3362	276
PUBLICZNE	26133	12373	1606	7913	13195	3209	210
NIEPUBLICZNE	1035	489	68	233	515	153	66
Dolnośląskie	2714	1270	125	769	1387	318	115
Kujawsko-pomorskie	1146	538	100	338	564	98	46
Lubelskie	1093	511	44	289	514	232	14
Lubuskie	1047	499	72	281	501	164	29
Łódzkie	2356	1148	59	673	1310	311	3
Małopolskie	2341	1103	148	674	1105	391	23
Mazowieckie	4342	2056	240	1491	2302	309	-
Opolskie	923	425	67	312	472	72	-
Podkarpackie	1286	623	87	325	618	256	-
Podlaskie	847	401	51	277	422	94	3
Pomorskie	1559	755	103	450	816	167	23
Śląskie	2608	1242	238	893	1233	233	11
Świętokrzyskie	436	184	23	109	250	54	-
Warmińsko-mazurskie	833	380	20	222	460	131	-
Wielkopolskie	2044	950	200	618	968	257	1
Zachodniopomorskie	1593	777	97	425	788	275	8

TABL. 37 PRACOWNICY MEDYCZNI SŁUŻBY ZDROWIA RESORTU OBRONY NARODOWEJ I SPRAW WEWNĘTRZNYCH

WYSZCZEGÓLNIENIE	2006	2007	2006	2007
	MON		MSWiA	
Lekarze	2492	2269	1626	1434
Lekarze stomatolodzy	274	351	22	23
Farmaceuci	67	87	47	52
Pielęgniarki	3692	4506	3115	2992
Położne	209	235	172	172

TABL. 38 ZAKŁADY STACJONARNEJ OPIEKI ZDROWOTNEJ RESORTÓW OBRONY NARODOWEJ I SPRAW WEWNĘTRZNYCH I ICH DZIAŁALNOŚĆ

WYSZCZEGÓLNIENIE	2006	2007	2006	2007
	MON		MSWiA	
SZPITALA OGÓLNE				
Placówki (stan w dniu 31 XII)	20	20	22	22
Łóżka rzeczywiste (stan w dniu 31 XII)	5445	5684 ^{a)}	4281	4286 ^{a)}
Leczeni (łącznie z ruchem międzyoddziałowym)	220180	219933	171504	171095
Osobodni leczenia	1002276	1275611	1083664	1063108
Wypisani	218292	216978	166389	165854
Zmarli	2693	3328	3255	3496
Miejsca dla noworodków (łącznie z wcześniakami)	40	49	45	36
Z liczby ogółem oddziały:				
WEWNĘTRZNE^{b)}				
Łóżka rzeczywiste (stan w dniu 31 XII)	990	1120	1175	1167
Leczeni	45638	51311	54118	56631
CHIRURGICZNE^{c)} - razem				
Łóżka rzeczywiste (stan w dniu 31 XII)	1376	1513	865	862
Leczeni	51452	55355	41562	42005
DZIECIĘCE				
Łóżka rzeczywiste (stan w dniu 31 XII)	74	75	42	42
Leczeni	3110	3133	2172	1993
GINEKOLOGICZNO-POŁOŻNICZE				
Łóżka rzeczywiste (stan w dniu 31 XII)	162	164	252	246
Leczeni	8656	9052	16173	13981

a) W tym łóżka dla noworodków i wcześniaków; dla MON - 49 i dla MSWiA - 36.

b) Łącznie z oddziałami: kardiologicznymi, gastrologicznymi, ozdrowieńców i przewlekle chorych.

c) Chirurgie : ogólna, dziecięca, urazowo-ortopedyczna, neurochirurgia, szczękowa i urologia

**TABL. 38 ZAKŁADY STACJONARNEJ OPIEKI ZDROWOTNEJ RESORTÓW OBRONY
NARODOWEJ I SPRAW WEWNĘTRZNYCH I ICH DZIAŁALNOŚĆ (DOK.)**

WYSZCZEGÓLNIENIE	2006	2007	2006	2007
	MON		MSWiA	
GRUŻLICY I CHORÓB PŁUC				
Łóżka rzeczywiste (stan w dniu 31 XII)	29	30	183	183
Leczeni	791	761	4119	4146
SKÓRNO-WENEROLOGICZNE				
Łóżka rzeczywiste (stan w dniu 31 XII)	204	209	18	18
Leczeni	5220	5067	945	873
OKULISTYCZNE				
Łóżka rzeczywiste (stan w dniu 31 XII)	180	182	32	39
Leczeni	8925	8945	3935	3895
OTOLARYNGOLOGICZNE				
Łóżka rzeczywiste (stan w dniu 31 XII)	280	281	64	60
Leczeni	12965	13085	3420	3552
NEUROLOGICZNE				
Łóżka rzeczywiste (stan w dniu 31 XII)	355	356	275	277
Leczeni	10809	10684	9799	10170
PSYCHIATRYCZNE				
Łóżka rzeczywiste (stan w dniu 31 XII)	394	393	27	27
Leczeni	4620	4786	351	394
ZAKAŹNE				
Łóżka rzeczywiste (stan w dniu 31 XII)	99	79	—	—
Leczeni	3339	3223	—	—

LECZNICTWO UZDROWISKOWE

Szpitala uzdrowiskowe

Placówki (stan w dniu 31 XII)	5	5	—	—
Średnia liczba łóżek czynnych	1308	1421	—	—
Kuracjusze lecznictwa stacjonarnego w tys.	22,8	23,2	—	—

Sanatoria uzdrowiskowe

Placówki (stan w dniu 31 XII)	—	—	6	6
Średnia liczba łóżek czynnych	—	—	1574	1574
Kuracjusze lecznictwa stacjonarnego w tys.	—	—	29,6	31,1

TABL. 39 POZOSTAŁE ZAKŁADY OPIEKI ZDROWOTNEJ RESORTÓW OBRONY NARODOWEJ I SPRAW WEWNĘTRZNYCH I ICH DZIAŁALNOŚĆ

WYSZCZEGÓLNIENIE	2006	2007	2006	2007
	MON		MSWiA	

AMBULATORYJNA OPIEKA ZDROWOTNA

Przychodnie - stan w dniu 31XII	246	246	55	43
Specjalistyczne	31	31	—	
Polikliniki	20	20	—	
Ambulatoria stan w dniu 31XII	195	195	57	61
Porady udzielone ogółem w tys.	5444,8	4418,1 ^{a)*}	3760,5	3779,1 ^{a)}
w tym w gabinetach				
Internistycznych	624,6	413,3 ^{b)}	62,4	59,2
Kardiologicznych	90,5	48,8	90,7	93,6
Pediatricznych	252,6	222,4	1,7	1,4
Ginekologicznych	198,3	200,5	169,6	166,8
Chirurgicznych	448,5	433,1	306,5	299,8
w tym: urazowo-ortopedycznych	192,0	175,1	113,4	109,2
urologicznych	84,0	83,5	67,9	66,4
Gruźlicy i chorób płuc	31,9	26,5	32,4	30,9
Skórno-wenerologicznych	153,8	154,0	139,0	132,9
Laryngologicznych	178,2	159,0	143,8	141,8
Okulistycznych	247,4	24,7	176,2	173,9
Neurologicznych	189,2	155,4	134,1	133,8
Zdrowia psychicznego	108,5	99,8	199,7	201,7
Stomatologiczne	543,8	486,8	179,5	40,5
Zespoły lekarzy pierwszego kontaktu	—	—	1422,4	1450,9

DOMY POMOCY SPOŁECZNEJ

Domy pomocy społecznej	1	1	—	—
Miejsca	100	105	—	—
mieszkańcy	99	105	—	—

a) łącznie z poradami udzielonymi w ramach praktyk lekarskich.

b) w MON łącznie z podstawową opieką zdrowotną.

* w MON łącznie z izbami chorych

TABL. 40 PUBLICZNE I PRYWATNE WYDATKI NA OCHRONĘ ZDROWIA W LATACH 2005 – 2006^{a)}

WYSZCZEGÓLNIENIE	2005		2006	
	mln zł	% PKB	mln zł	% PKB
PRODUKT KRAJOWY BRUTTO	983 302	100,00	1 060 031	100,00
Wydatki ogółem^{b)}	61 100	6,21	65 731	6,20
z tego:				
bieżące	57 519	5,85	62 057	5,85
inwestycyjne	3 581	0,36	3 674	0,35
Wydatki publiczne razem	42 341	4,31	45 945	4,33
Wydatki publiczne bieżące	39 501	4,02	42 968	4,05
z tego:				
budżetu państwa	3 150	0,32	3 387	0,32
jednostek samorządu terytorialnego	975	0,10	1 063	0,10
funduszy ubezpieczeń społecznych	35 376	3,60	38 519	3,63
z wydatków publicznych razem				
wydatki inwestycyjne	2 840	0,29	2 977	0,28
Wydatki prywatne razem	18 699	1,90	19 706	1,86
Wydatki prywatne bieżące	18 015	1,83	19 089	1,80
z tego:				
bezpośrednie gospodarstw domowych	15 959	1,62	16 821	1,59
inne wydatki prywatne	2 056	0,21	2 268	0,21
z wydatków prywatnych razem				
wydatki inwestycyjne	684	0,07	617	0,06

a) Dane zawarte w tabelicy pochodzą z opracowania narodowego rachunku zdrowia za lata 2005 i 2006

b) Wydatki ogółem zawierają też wydatki sektora Zagranica

TABL. 41 WYDATKI POWIĄZANE Z OCHRONĄ ZDROWIA W LATACH 2005 – 2006^{a)}

WYSZCZEGÓLNIENIE	2005		2006	
	mln zł	%	mln zł	%
WYDATKI POWIĄZANE Z OCHRONĄ ZDROWIA	41 546	100,00	34 485	100,00
w tym:				
Inwestycje (HC.R.1)	3 581	8,62	3 674	10,65
Kształcenie i szkolenie personelu medycznego (HC.R.2)	1 298	3,12	1 351	3,92
Badania i rozwój w ochronie zdrowia (HC.R.3)	568	1,37	652	1,89
Kontrola żywności, higieny i wody pitnej (HC.R.4)	619	1,49	637	1,85
Administracja i dostarczanie świadczeń pieniężnych (HC.R.7)	35 225	84,78	27 900	80,91

a) Dane zawarte w tabelicy pochodzą z opracowania narodowego rachunku zdrowia za lata 2005 i 2006

TABL. 42 WYDATKI NA OCHRONĘ ZDROWIA W 2006 R. WEDŁUG FUNKCJI (ŁĄCZNIE Z FUNKCJAMI POWIĄZANYMI Z OCHRONĄ ZDROWIA) I PŁATNIKÓW - W MLN ZŁ (NA PODSTAWIE NARODOWEGO RACHUNKU ZDROWIA)

FUNKCJE OCHRONY ZDROWIA (ŁĄCZNIE Z FUNKCJAMI POWIĄZANYMI Z OCHRONĄ ZDROWIA)	Kategorie ICHA-HC	Ogółem	Płatnicy								
			HF.1	HF.1.1	HF.1.2	HF.2	HF.2.1 + HF.2.2	HF.2.3	HF.2.4	HF.2.5	HF.3
			Instytucje rządowe i samorządowe	Instytucje rządowe i samorządowe (z wył. funduszy ubezpieczeniowych)	Fundusze zabezpieczenia społecznego	Sektor prywatny	Prywatne ubezpieczenia	Wydatki gospodarstw domowych	Instytucje niekomercyjne	Przedsiębiorstwa	Zagranica
mln zł											
Usługi lecznicze	HC.1	31 435	25 763	854	24 909	5 672	186	4 562	181	743	-
Usługi rehabilitacyjne	HC.2	1 877	1 516	116	1 400	361	37	304	20	-	-
Usługi długoterminowej opieki pielęgnacyjnej	HC.3	4 291	3 913	1 635	2 277	378	-	43	335	-	-
Usługi pomocnicze w ochronie zdrowia	HC.4	2 433	2 029	44	1 985	404	6	243	73	83	-
Produkty medyczne dla pacjentów ambulatoryjnych	HC.5	19 589	7 727	533	7 194	11 862	135	11 668	59	-	-
Leki i materiały nietrwalego użytku	HC.5.1	17 884	6 904	206	6 698	10 980	74	10 849	57	-	-
Sprzęt terapeutyczny i dobra trwałego użytku	HC.5.2	1 705	822	327	496	882	61	819	2	-	-
Wydatki na indywidualną opiekę zdrowotną	HC.1 - HC.5	59 624	40 947	3 182	37 765	18 677	363	16 821	667	826	-
Profilaktyka i zdrowie publiczne	HC.6	1 517	1 109	820	289	408	-	-	-	408	-
Administracja ochrony zdrowia i ubezpieczeń	HC.7	915	911	447	465	4	4	-	-	-	-
Razem wydatki bieżące na ochronę zdrowia	HC.1 - HC.7	62 057	42 968	4 449	38 519	19 089	367	16 821	667	1 234	-
Wydatki inwestycyjne	HC.R.1	3 674	2 977	2 965	11	617	-	-	-	617	80
Ogółem wydatki na ochronę zdrowia	HC.1-HC.7, HC.R.1	65 731	45 945	7 415	38 530	19 706	367	16 821	667	1 851	80
<i>Funkcje powiązane z ochroną zdrowia</i>											
w tym:											
Kształcenie i szkolenie personelu medycznego	HC.R.2	1 351	1 351	1 351	-	-	-	-	-	-	-
Badania i rozwój w ochronie zdrowia	HC.R.3	652	582	582	-	37	-	-	3	34	32
Kontrola żywności, higieny i wody pitnej	HC.R.4	637	637	637	-	-	-	-	-	-	-
Administracja i dostarczanie świadczeń pieniężnych	HC.R.7	27 900	27 900	631	27 269	-	-	-	-	-	-

TABL. 43 WYDATKI NA OCHRONĘ ZDROWIA W 2006 R. WEDŁUG FUNKCJI (ŁĄCZNIE Z FUNKCJAMI POWIĄZANYMI Z OCHRONĄ ZDROWIA) I PŁATNIKÓW – STRUKTURA WEDŁUG PŁATNIKÓW W % (NA PODSTAWIE NARODOWEGO RACHUNKU ZDROWIA)

FUNKCJE OCHRONY ZDROWIA (ŁĄCZNIE Z FUNKCJAMI POWIĄZANYMI Z OCHRONĄ ZDROWIA)	Kategorie ICHA- HC	Ogółem	Płatnicy									
			HF.1	HF.1.1	HF.1.2	HF.2	HF.2.1 + HF.2.2	HF.2.3	HF.2.4	HF.2.5	HF.3	
			Instytucje rządowe i samorządowe	Instytucje rządowe i samorządowe (z wył. funduszy ubezpieczeniowych)	Fundusze zabezpieczenia społecznego	Sektor prywatny	Prywatne ubezpieczenia	Wydatki gospodarstw domowych	Instytucje niekomercyjne	Przedsiębiorstwa	Zagranica	
		mln zł	w procentach									
Usługi lecznicze	HC.1	31 435	100,0	82,0	2,7	79,2	18,0	0,6	14,5	0,6	2,4	-
Usługi rehabilitacyjne	HC.2	1 877	100,0	80,8	6,2	74,6	19,2	2,0	16,2	1,1	-	-
Usługi długoterminowej opieki pielęgnacyjnej	HC.3	4 291	100,0	91,2	38,1	53,1	8,8	-	1,0	7,8	-	-
Usługi pomocnicze w ochronie zdrowia	HC.4	2 433	100,0	83,4	1,8	81,6	16,6	0,2	10,0	3,0	3,4	-
Produkty medyczne dla pacjentów ambulatoryjnych	HC.5	19 589	100,0	39,4	2,7	36,7	60,6	0,7	59,6	0,3	-	-
Leki i materiały nietrwałego użytku	HC.5.1	17 884	100,0	38,6	1,2	37,5	61,4	0,4	60,7	0,3	-	-
Sprzęt terapeutyczny i dobra trwałego użytku	HC.5.2	1 705	100,0	48,2	19,2	29,1	51,8	3,6	48,1	0,1	-	-
Wydatki na indywidualną opiekę zdrowotną	HC.1 - HC.5	59 624	100,0	68,7	5,3	63,3	31,3	0,6	28,2	1,1	1,4	-
Profilaktyka i zdrowie publiczne	HC.6	1 517	100,0	73,1	54,1	19,0	26,9	-	-	-	26,9	-
Administracja ochrony zdrowia i ubezpieczeń	HC.7	915	100,0	99,6	48,8	50,8	0,4	0,4	-	-	-	-
Razem wydatki bieżące na ochronę zdrowia	HC.1 - HC.7	62 057	100,0	69,2	7,2	62,1	30,8	0,6	27,1	1,1	2,0	-
Wydatki kapitałowe	HC.R.1	3 674	100,0	81,0	80,7	0,3	16,8	-	-	-	16,8	2,2
Ogółem wydatki na ochronę zdrowia	HC.1-HC.7, HC.R.1	65 731	100,0	69,9	11,3	58,6	30,0	0,6	25,6	1,0	2,8	0,1
<i>Funkcje powiązane z ochroną zdrowia w tym:</i>												
Kształcenie i szkolenie personelu medycznego	HC.R.2	1 351	100,0	100,0	100,0	-	-	-	-	-	-	-
Badania i rozwój w ochronie zdrowia	HC.R.3	652	100,0	89,3	89,3	-	5,7	-	-	0,4	5,3	5,0
Kontrola żywności, higieny i wody pitnej	HC.R.4	637	100,0	100,0	100,0	-	-	-	-	-	-	-
Administracja i dostarczanie świadczeń pieniężnych	HC.R.7	27 900	100,0	100,0	2,3	97,7	-	-	-	-	-	-

TABL. 44 WYDATKI BIEŻĄCE NA OCHRONĘ ZDROWIA W 2006 R. WEDŁUG DOSTAWCÓW DÓBR I USŁUG ORAZ PŁATNIKÓW - W MLN ZŁ (NA PODSTAWIE NARODOWEGO RACHUNKU ZDROWIA)

DOSTAWCY DÓBR I USŁUG	Kategorie ICHA-HP	Ogółem	Płatnicy								
			HF.1	HF.1.1	HF.1.2	HF.2	HF.2.1 + HF.2.2	HF.2.3	HF.2.4	HF.2.5	HF.3
			Instytucje rządowe i samorządowe	Instytucje rządowe i samorządowe (z wył. funduszy ubezpieczeniowych)	Fundusze zabezpieczenia społecznego	Sektor prywatny	Prywatne ubezpieczenia	Wydatki gospodarstw domowych	Instytucje niekomercyjne	Przedsiębiorstwa	Zagranica
mln zł											
Szpitala	HP.1	19 151	18 732	914	17 818	419	156	128	52	83	-
Zakłady opieki pielęgnacyjnej długoterminowej	HP.2	1 091	564	16	548	527	-	304	223	-	-
Świadczeniodawcy opieki ambulatoryjnej	HP.3	16 805	10 972	161	10 810	5 833	37	4 720	333	743	-
Praktyki lekarskie	HP.3.1	1 572	1 513	43	1 470	59	-	-	59	-	-
Praktyki stomatologiczne	HP.3.2	2 857	463	1	463	2 393	-	2 393	-	-	-
Pozostałe praktyki medyczne	HP.3.3	574	291	-	291	284	-	174	110	-	-
Przychodnie, centra opieki ambulatoryjnej	HP.3.4	9 527	6 920	21	6 899	2 607	37	1 910	-	660	-
Ośrodki diagnostyczne	HP.3.5	564	316	-	316	248	-	238	10	-	-
Świadczeniodawcy w zakresie opieki domowej	HP.3.6	79	52	52	-	27	-	-	27	-	-
Inni świadczeniodawcy opieki ambulatoryjnej	HP.3.9	1 632	1 417	45	1 372	215	-	5	128	83	-
Sprzedawcy i inni dostawcy leków i sprzętu medycznego	HP.4	19 382	7 520	327	7 194	11 862	135	11 668	59	-	-
Apteki	HP.4.1	17 678	6 698	-	6 698	10 980	74	10 849	57	-	-
Pozostali sprzedawcy i dostawcy medyczni	HP.4.2-4.9	1 705	822	327	496	882	61	819	2	-	-
Jednostki prowadzące i administrujące programy zdrowia publicznego	HP.5	909	909	909	-	-	-	-	-	-	-
Instytucje administracji w ochronie zdrowia	HP.6	922	922	457	465	-	-	-	-	-	-
Rządowe i samorządowe (z wył. fund. zabezp. społecznych)	HP.6.1	284	284	284	-	-	-	-	-	-	-
Fundusze zabezpieczenia społecznego	HP.6.2	465	465	-	465	-	-	-	-	-	-
Inne ubezpieczenia społeczne	HP.6.3	-	-	-	-	-	-	-	-	-	-
Inne (prywatne) ubezpieczenia	HP.6.4	-	-	-	-	-	-	-	-	-	-
Inne instytucje administracji	HP.6.9	173	173	173	-	-	-	-	-	-	-
Pozostałe jednostki gospodarcze	HP.7	3 757	3 349	1 665	1 684	408	-	-	-	408	-
Jednostki medycyny pracy	HP.7.1	475	67	67	-	408	-	-	-	408	-
Gospodarstwa domowe	HP.7.2	3 251	3 251	1 567	1 684	-	-	-	-	-	-
Inni dostawcy	HP.7.9	31	31	31	-	-	-	-	-	-	-
Zagranica	HP.9	40	-	-	-	40	40	-	-	-	-
Razem wydatki bieżące		62 057	42 968	4 449	38 519	19 089	367	16 821	667	1 234	-

TABL. 45 WYDATKI BIEŻĄCE NA OCHRONĘ ZDROWIA W 2006 R. WEDŁUG DOSTAWCÓW DÓBR I USŁUG ORAZ PŁATNIKÓW – STRUKTURA WEDŁUG PŁATNIKÓW W % (NA PODSTAWIE NARODOWEGO RACHUNKU ZDROWIA)

DOSTAWCY DÓBR I USŁUG	Kategorie ICHA-HP	Ogółem	Płatnicy									
			HF.1	HF.1.1	HF.1.2	HF.2	HF.2.1 + HF.2.2	HF.2.3	HF.2.4	HF.2.5	HF.3	
			Instytucje rządowe i samorządowe	Instytucje rządowe i samorządowe (z wył. funduszy ubezpieczeniowych)	Fundusze zabezpieczenia społecznego	Sektor prywatny	Prywatne ubezpieczenia	Wydatki gospodarstw domowych	Instytucje niekomercyjne	Przedsiębiorstwa	Zagranica	
		w mln zł	w procentach									
Szpitalne	HP.1	19 151	100,0	97,8	4,8	93,0	2,2	0,8	0,7	0,3	0,4	-
Zakłady opieki pielęgnacyjnej długoterminowej	HP.2	1 091	100,0	51,7	1,5	50,2	48,3	-	27,9	20,5	-	-
Świadczeniodawcy opieki ambulatoryjnej	HP.3	16 805	100,0	65,3	1,0	64,3	34,7	0,2	28,1	2,0	4,4	-
Praktyki lekarskie	HP.3.1	1 572	100,0	96,3	2,7	93,5	3,7	-	-	3,7	-	-
Praktyki stomatologiczne	HP.3.2	2 857	100,0	16,2	0,0	16,2	83,8	-	83,8	-	-	-
Pozostałe praktyki medyczne	HP.3.3	574	100,0	50,6	-	50,6	49,4	-	30,3	19,1	-	-
Przychodnie, centra opieki ambulatoryjnej	HP.3.4	9 527	100,0	72,6	0,2	72,4	27,4	0,4	20,1	-	6,9	-
Ośrodki diagnostyczne	HP.3.5	564	100,0	56,0	-	56,0	44,0	-	42,2	1,8	-	-
Świadczeniodawcy w zakresie opieki domowej	HP.3.6	79	100,0	66,1	66,1	-	33,9	-	-	33,9	-	-
Inni świadczeniodawcy opieki ambulatoryjnej	HP.3.9	1 632	100,0	86,8	2,8	84,1	13,2	-	0,3	7,8	5,1	-
Sprzedawcy i inni dostawcy leków i sprzętu medycznego	HP.4	19 382	100,0	38,8	1,7	37,1	61,2	0,7	60,2	0,3	-	-
Apteki	HP.4.1	17 678	100,0	37,9	-	37,9	62,1	0,4	61,4	0,3	-	-
Pozostali sprzedawcy i dostawcy medyczni	HP.4.2-4.9	1 705	100,0	48,2	19,2	29,1	51,8	3,6	48,1	0,1	-	-
Jednostki prowadzące i administrujące programy zdrowia publicznego	HP.5	909	100,0	100,0	100,0	-	-	-	-	-	-	-
Instytucje administracji w ochronie zdrowia	HP.6	922	100,0	100,0	49,6	50,4	-	-	-	-	-	-
Rządowe i samorządowe (z wył. fund. zabezp. społecznych)	HP.6.1	284	100,0	100,0	100,0	-	-	-	-	-	-	-
Fundusze zabezpieczenia społecznego	HP.6.2	465	100,0	100,0	-	100,0	-	-	-	-	-	-
Inne ubezpieczenia społeczne	HP.6.3	-	-	-	-	-	-	-	-	-	-	-
Inne (prywatne) ubezpieczenia	HP.6.4	-	-	-	-	-	-	-	-	-	-	-
Inne instytucje administracji	HP.6.9	173	100,0	100,0	100,0	-	-	-	-	-	-	-
Pozostałe jednostki gospodarcze	HP.7	3 757	100,0	89,1	44,3	44,8	10,9	-	-	-	10,9	-
Jednostki medycyny pracy	HP.7.1	475	100,0	14,1	14,1	-	85,9	-	-	-	85,9	-
Gospodarstwa domowe	HP.7.2	3 251	100,0	100,0	48,2	51,8	-	-	-	-	-	-
Inni dostawcy	HP.7.9	31	100,0	100,0	100,0	-	-	-	-	-	-	-
Zagranica	HP.9	40	100,0	-	-	-	100,0	100,0	-	-	-	-
Razem wydatki bieżące		62 057	100,0	69,2	7,2	62,1	30,8	0,6	27,1	1,1	2,0	-

TABL. 46 KOSZTY ŚWIADCZEŃ ZDROWOTNYCH DLA UBEZPIECZONYCH PONIESIONE PRZEZ NARODOWY FUNDUSZ ZDROWIA W 2006 I 2007 R.

WYSZCZEGÓLNIENIE	2006	2007	2006	2007
	w tysiącach złotych		w procentach	
OGÓLEM	35 965 840	40 082 614	100,00	100,00
w tym:				
Podstawowa opieka zdrowotna	3 988 042	4 674 632	11,09	11,66
Ambulatoryjna opieka specjalistyczna	2 672 447	3 141 953	7,43	7,84
Lecznictwo szpitalne	15 688 121	18 623 126	43,62	46,46
Opieka psychiatryczna i leczenie uzależnień	1 169 877	1 362 628	3,25	3,40
Rehabilitacja lecznicza	1 035 827	1 255 028	2,88	3,13
Opieka długoterminowa	578 043	702 291	1,61	1,75
Leczenie stomatologiczne	1 058 123	1 255 099	2,94	3,13
Lecznictwo uzdrowiskowe	346 363	375 325	0,96	0,94
Pomoc doraźna i transport sanitarny	1 015 510	26 129	2,82	0,07
Koszty profilaktycznych programów zdrowotnych i programów polityki zdrowotnej, finansowanych ze środków własnych Funduszu	103 267	162 338	0,29	0,41
Świadczenia zdrowotne kontraktowane odrębnie	957 846	1 085 516	2,66	2,71
Zaopatrzenie w sprzęt ortopedyczny, środki pomocnicze i lecznicze środki techniczne	495 297	540 346	1,38	1,35
Refundacja cen leków	6 695 761	6 727 324	18,62	16,78

TABL. 47 WYDATKI Z BUDŻETU PAŃSTWA NA OCHRONĘ ZDROWIA WEDŁUG WYBRANYCH ROZDZIAŁÓW BUDŻETOWYCH W 2006 I 2007 R.

WYSZCZEGÓLNIENIE	2006	2007	2006	2007
	w tysiącach złotych		w procentach	
OGÓLEM BUDŻET PAŃSTWA	222 702 946	252 323 889	x	x
Ochrona zdrowia	3 847 811	5 543 641	100,00	100,00
w tym:				
Szpitala ogólne	234 094	414 041	6,08	7,47
Szpitala kliniczne	193 595	302 601	5,03	5,46
Zakłady opiekuńczo-lecznicze i pielęgnacyjno-opiekuńcze	7 061	8 162	0,18	0,15
Lecznictwo psychiatryczne	28 218	33 037	0,73	0,60
Lecznictwo ambulatoryjne	2 919	1 979	0,08	0,04
Inspekcja Sanitarna	704 008	726 957	18,30	13,11
Inspekcja Farmaceutyczna	34 631	33 428	0,90	0,60
Urząd Rejestracji Produktów Leczniczych, Wyrobów Medycznych i Produktów Biobójczych	46 037	58 831	1,20	1,06
Ratownictwo medyczne	137 570	1 215 617	3,58	21,93
Publiczna służba krwi	85 886	112 000	2,23	2,02
Zespoły metodyczne opieki zdrowotnej	44 740	47 623	1,16	0,86
Medycyna pracy	2 022	1 504	0,05	0,03
Programy polityki zdrowotnej	603 737	623 874	15,69	11,25
Świadczenia wysokospecjalistyczne	384 547	392 578	9,99	7,08
Zapobieganie i zwalczanie AIDS	6 479	6 344	0,17	0,11
Zwalczanie narkomanii	10 414	10 985	0,27	0,20
Przeciwdziałanie alkoholizmowi	6 239	6 378	0,16	0,12
Składki na ubezpieczenie zdrowotne oraz świadczenia dla osób nieobjętych obowiązkiem ubezpieczenia zdrowotnego	760 932	752 828	19,78	13,58
Staża i specjalistyczne medyczne	263 860	266 548	6,86	4,81

TABL. 48 WYDATKI NA OCHRONĘ ZDROWIA W BUDŻETACH SAMORZĄDÓW TERYTORIALNYCH WEDŁUG WOJEWÓDZTW W 2007 ROKU

WOJEWÓDZTWA	Ogółem ^{a)}	Z tego			
		gminy	powiaty	miasta na prawach powiatu	województwa
	w tysiącach złotych				
P O L S K A	3 061 176	450 072	719 407	812 080	1 079 618
Dolnośląskie	327 376	54 569	86 540	31 779	154 488
Kujawsko-pomorskie	208 294	18 498	29 991	58 691	101 114
Lubelskie	149 184	18 890	47 599	16 599	66 095
Lubuskie	51 598	14 044	17 880	8 597	11 078
Łódzkie	171 132	28 833	47 947	36 441	57 911
Małopolskie	170 812	36 976	30 634	45 684	57 518
Mazowieckie	719 957	56 972	106 280	252 237	304 467
Opolskie	60 960	17 426	25 449	5 405	12 680
Podkarpackie	107 644	21 734	44 649	16 404	24 857
Podlaskie	49 564	10 497	15 217	10 590	13 260
Pomorskie	167 381	26 244	23 733	37 523	79 882
Śląskie	328 202	39 733	44 062	175 424	68 983
Świętokrzyskie	108 962	19 758	57 681	6 750	24 772
Warmińsko-mazurskie	94 936	21 648	41 423	17 083	14 782
Wielkopolskie	197 297	40 101	53 557	53 564	50 074
Zachodniopomorskie	147 878	24 147	46 765	39 309	37 657

a) Bez eliminacji przepływu środków pomiędzy jednostkami samorządów terytorialnych, których wartość dla Polski ogółem wynosiła 73866 tys. zł

TABL. 49 WYDATKI BUDŻETÓW SAMORZĄDÓW TERYTORIALNYCH NA OCHRONĘ ZDROWIA WEDŁUG WYBRANYCH ROZDZIAŁÓW BUDŻETOWYCH W 2006 I 2007 R.

WYSZCZEGÓLNIENIE	Gminy		Powiaty		Miasta na prawach powiatu		Województwa	
	2006	2007	2006	2007	2006	2007	2006	2007
	w tysiącach złotych							
OGÓLEM BUDŻETY SAMORZĄDÓW TERYTORIALNYCH	53 179 646	56 074 124	15 593 030	16 069 643	41 237 450	45 877 113	10 028 071	11 092 206
Ochrona zdrowia	442 823	450 072	804 517	719 407	784 638	812 080	1 034 171	1 079 618
w tym:								
Szpitala ogólne	19 607	20 841	383 182	340 413	293 928	311 953	653 670	730 176
Zakłady opiekuńczo-lecznicze i pielęgnacyjno-opiekuńcze	1 893	1 884	657	388	18 981	17 465	4 545	1 108
Lecznictwo psychiatryczne	-	5	-	30	43	-	71 476	68 972
Lecznictwo ambulatoryjne	49 331	47 428	4 513	7 952	71 930	79 343	29 276	27 406
Ratownictwo medyczne	1 233	1 447	33 905	30 072	6 593	3 545	38 966	23 784
Kolumny transportu sanitarnego	100	175	180	7	150	-	2 609	725
Medycyna pracy	-	-	33	44	-	-	72 083	79 066
Programy polityki zdrowotnej	5 511	5 301	2 049	2 660	40 501	46 570	3 377	3 826
Zwalczanie narkomanii	9 471	14 222	152	101	9 233	11 829	1 585	2 705
Przeciwdziałanie alkoholizmowi	302 436	304 589	1 233	1 688	184 496	183 844	25 142	31 315
Składki na ubezpieczenia zdrowotne oraz świadczenia dla osób nie objętych obowiązkiem ubezpieczenia zdrowotnego	2	2	336 250	314 799	102 648	93 112	230	250
Staże i specjalizacje medyczne	-	-	-	-	-	-	102 892	97 285
Izby wytrzeźwień	2 937	3 425	-	-	29 121	33 528	-	-

DZIAŁ II POMOC SPOŁECZNA

TABL. 1 (50) ZAKŁADY STACJONARNE POMOCY SPOŁECZNEJ ¹⁾ WEDŁUG ORGANÓW PROWADZĄCYCH

STAN W DNIU 31 XII

WYSZCZEGÓLNIENIE	Razem	Organ publiczny	Organ niepubliczny
ZAKŁADY			
OGÓŁEM (bez filii)..... 2006	1255	693	562
2007	1313	706	607
Domy pomocy społecznej 2006	821	610	211
2007	821	606	215
Pozostałe zakłady 2006	434	83	351
2007	492	100	392
MIEJSCA ^{a)}			
OGÓŁEM..... 2006	99130	70114	29016
2007	101101	70024	31077
Domy pomocy społecznej 2006	80404	67028	13376
2007	79890	66396	13494
Pozostałe zakłady 2006	18726	3086	15640
2007	21211	3628	17583
MIESZKAŃCY ^{a)}			
OGÓŁEM..... 2006	94418	68579	25839
2007	96696	68491	28205
Domy pomocy społecznej 2006	78672	65849	12823
2007	78407	65352	13055
Pozostałe zakłady 2006	15746	2730	13016
2007	18289	3139	15150

¹⁾ Patrz str. 22

^{a)} Łącznie z filiami.

TABL. 2 (51) ZAKŁADY STACJONARNE POMOCY SPOŁECZNEJ¹⁾ WEDŁUG RODZAJU PLACÓWKI

STAN W DNIU 31 XII

WYSZCZEGÓLNIENIE	Placówki	Filie	Placówki (z filiami)	
			sektor publiczny	sektor prywatny
OGÓLEM.....2007	1313	83	756	640
Dom pomocy społecznej	821	55	654	222
Rodzinny dom pomocy	8	-	1	7
Placówka zapewniająca całodobową opiekę osobom niepełnosprawnym, przewlekle chorym lub w podeszłym wieku w ramach działalności gospodarczej lub statutowej	113	1	3	111
Środowiskowy dom samopomocy lub inny ośrodek wsparcia dla osób z zaburzeniami psychicznymi	19	-	14	5
Dom dla matek z małoletnimi dziećmi i kobiet w ciąży	61	1	8	54
Noclegownia	71	2	31	42
Schronisko lub dom dla bezdomnych	191	22	26	187
Pozostałe	29	2	19	12

TABL. 3(52) ZAKŁADY STACJONARNE POMOCY SPOŁECZNEJ¹⁾ WEDŁUG GRUP MIESZKAŃCÓW

STAN W DNIU 31 XII

WYSZCZEGÓLNIENIE	Razem	W których przebywają:								
		osoby w podeszłym wieku	osoby przewlekle somatycznie chore	dorośli niepełnosprawni intelektualnie	dzieci i młodzież niepełnosprawna intelektualnie	osoby przewlekle psychicznie chore	osoby niepełnosprawne fizycznie	matki z małoletnimi dziećmi i kobiety w ciąży	osoby bezdomne	pozostałe osoby
ZAKŁADY^{a)}										
OGÓLEM.....2007	1440	322	257	174	113	195	31	74	254	20
Domy pomocy społecznej.....2007	942	215	244	169	110	177	27	-	-	-
Pozostałe zakłady 2007	498	107	13	5	3	18	4	74	254	20
MIESZKAŃCY^{b)}										
OGÓLEM.....2007	96696	16617	21757	14422	7940	19628	1827	2184	12045	276
Domy pomocy społecznej.....2007	78407	14043	21245	14324	7759	19248	1788	-	-	-
Pozostałe zakłady 2007	18289	2574	512	98	181	380	39	2184	12045	276

¹⁾ Patrz str. 22

^{a)} Placówki mogą być wykazane kilkakrotnie, gdyż jedna placówka może być przeznaczona dla kilku grup mieszkańców.

^{b)} Łącznie z filiami.

TABL. 4 (53) ZAKŁADY STACJONARNE POMOCY SPOŁECZNEJ ¹⁾ WEDŁUG WOJEWÓDZTW

STAN W DNIU 31 XII

WOJEWÓDZTWA	Razem	W tym prywatne	Domy pomocy społecznej	Pozostałe zakłady
ZAKŁADY				
POLSKA (bez filii) 2006	1255	562	821	434
2007	1313	607	821	492
Dolnośląskie	77	33	53	24
Kujawsko-pomorskie	74	19	48	26
Lubelskie	64	26	41	23
Lubuskie	35	8	24	11
Łódzkie	89	36	61	28
Małopolskie	116	56	88	28
Mazowieckie	179	103	99	80
Opolskie	49	28	31	18
Podkarpackie	67	33	49	18
Podlaskie	42	23	26	16
Pomorskie	73	32	44	29
Śląskie	165	87	92	73
Świętokrzyskie	51	25	30	21
Warmińsko-mazurskie	58	26	39	19
Wielkopolskie	111	41	65	46
Zachodniopomorskie	63	31	31	32
MIEJSCA ^{a)}				
POLSKA 2006	99130	29016	80404	18726
2007	101101	31077	79890	21211
Dolnośląskie	6886	1834	5730	1156
Kujawsko-pomorskie	5390	1148	4105	1285
Lubelskie	5569	1477	4427	1142
Lubuskie	2650	213	2352	298
Łódzkie	7846	1720	6580	1266
Małopolskie	8559	2391	7564	995
Mazowieckie	14245	5485	10036	4209
Opolskie	3771	1558	2873	898
Podkarpackie	5412	1750	4731	681
Podlaskie	3187	1150	2485	702
Pomorskie	5107	1601	3914	1193
Śląskie	11214	4801	8378	2836
Świętokrzyskie	3921	989	3306	615
Warmińsko-mazurskie	4317	1032	3518	799
Wielkopolskie	7808	2264	6158	1650
Zachodniopomorskie	5219	1664	3733	1486

¹⁾ Patrz str. 22^{a)} Łącznie z filiami.

TABL. 4 (53) ZAKŁADY STACJONARNE POMOCY SPOŁECZNEJ ¹⁾ WEDŁUG WOJEWÓDZTW (DOK.)

STAN W DNIU 31 XII

WOJEWÓDZTWA	Razem	W tym prywatne	Domy pomocy społecznej	Pozostałe zakłady
MIESZKAŃCY ^{a)}				
POLSKA.....2006	94418	25839	78672	15746
2007	96696	28205	78407	18289
Dolnośląskie	6752	1712	5693	1059
Kujawsko-pomorskie	5054	1020	4015	1039
Lubelskie	5225	1203	4359	866
Lubuskie	2602	204	2346	256
Łódzkie	7592	1570	6458	1134
Małopolskie	8394	2261	7512	882
Mazowieckie	13172	4909	9412	3760
Opolskie	3601	1433	2882	719
Podkarpackie	5130	1584	4579	551
Podlaskie	3066	1059	2466	600
Pomorskie	4985	1486	3902	1083
Śląskie	10861	4528	8294	2567
Świętokrzyskie	3731	875	3220	511
Warmińsko-mazurskie	4178	938	3446	732
Wielkopolskie	7458	2007	6114	1344
Zachodniopomorskie	4895	1416	3709	1186

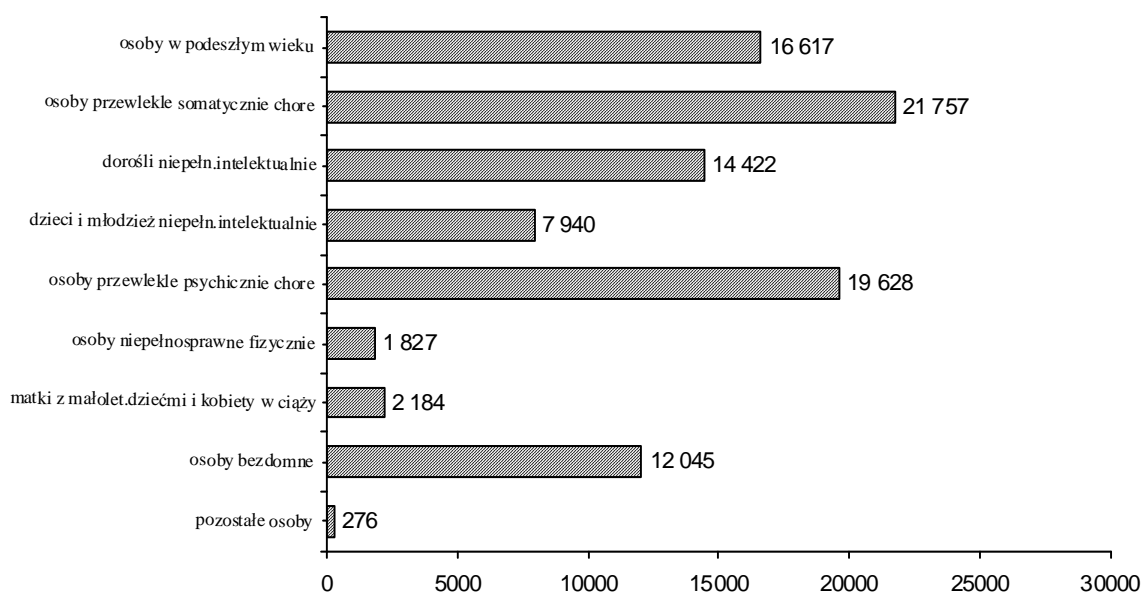
¹⁾ Patrz str. 22^{a)} Łącznie z filiami.**Wykres 52 Mieszkańcy zakładów stacjonarnych pomocy społecznej w 2007 r.**

TABL. 5 (54) ZAKŁADY STACJONARNE POMOCY SPOŁECZNEJ ¹⁾ WEDŁUG SEKTORA I WOJEWÓDZTW

STAN W DNIU 31 XII

WOJEWÓDZTWA	Placówki	Filie	Placówki (łącznie z filiami)		Miejsca (łącznie z filiami)		Osoby	
			sektor publiczny	sektor prywatny	sektor publiczny	sektor prywatny	umieszczone po raz pierwszy (w ciągu roku)	oczekujące na umieszczenie
POLSKA.....2006	1255	80	742	593	70114	29016	37603	6703
2007	1313	83	756	640	70024	31077	36594	7560
Dolnośląskie	77	7	51	33	5052	1834	2840	740
Kujawsko-pomorskie	74	6	59	21	4242	1148	1695	232
Lubelskie	64	18	45	37	4092	1477	1580	227
Lubuskie	35	-	27	8	2437	213	661	125
Łódzkie	89	5	53	41	6126	1720	3385	412
Małopolskie	116	3	62	57	6168	2391	2181	524
Mazowieckie	179	5	81	103	8760	5485	6789	1898
Opolskie	49	7	28	28	2213	1558	815	151
Podkarpackie	67	3	37	33	3662	1750	1233	62
Podlaskie	42	2	21	23	2037	1150	663	177
Pomorskie	73	5	45	33	3506	1601	1881	425
Śląskie	165	7	81	91	6413	4801	5409	1319
Świętokrzyskie	51	2	26	27	2932	989	1129	137
Warmińsko-mazurskie	58	3	35	26	3285	1032	1328	482
Wielkopolskie	111	5	70	46	5544	2264	2694	456
Zachodniopomorskie	63	5	35	33	3555	1664	2311	193

¹⁾ Patrz str. 22

TABL. 6 (55) MIESZKAŃCY ZAKŁADÓW STACJONARNYCH POMOCY SPOŁECZNEJ

STAN W DNIU 31 XII

WOJEWÓDZTWA	Liczba mieszkańców ogółem	W tym kobiety	Z liczby ogółem w wieku					Mieszkańcy opłacający pobyt		Pełna odpłatność członków rodziny	Pełna odpłatność gminy/budżetu państwa	Zwolnieni z odpłatności	Osoby nie opuszczające łóżek
			do 18 lat	19 - 40	41 - 60	61 - 74	75 lat i więcej	przynajmniej w części z dochodów własnych (np. emerytury, renty, renty socjalnej, zasiłku stałego)	w tym opłacający pobyt w pełnej wysokości				
OGÓLEM													
POLSKA.....2006	94418	46119	3609	15118	29839	19420	26432	10357
2007	96696	44994	3556	15267	31509	19801	26563	83659	3726	692	6727	3239	10521
Dolnośląskie	6752	3147	295	1121	2181	1312	1843	5960	237	77	301	174	648
Kujawsko-pomorskie	5054	2302	294	904	1723	972	1161	4002	87	13	915	53	439
Lubelskie	5225	2455	282	911	1624	1066	1342	4565	147	3	310	319	565
Lubuskie	2602	1225	82	377	820	497	826	2247	55	2	217	24	333
Łódzkie	7592	3908	198	974	2415	1809	2196	6791	274	43	278	195	967
Małopolskie	8394	4394	207	1101	2514	1845	2727	7820	291	31	317	112	1045
Mazowieckie	13172	6288	274	2096	4236	2456	4110	11085	822	153	653	1109	1262
Opolskie	3601	1647	196	695	1136	720	854	3081	94	5	219	63	333
Podkarpackie	5130	1972	153	678	1758	1138	1403	4738	175	13	125	108	564
Podlaskie	3066	1377	209	560	877	570	850	2649	100	30	71	131	308
Pomorskie	4985	2087	163	868	1946	1015	993	4065	126	95	692	53	439
Śląskie	10861	5127	376	1654	3519	2370	2942	9042	548	32	1410	372	1137
Świętokrzyskie	3731	1706	48	552	1210	844	1077	3464	123	23	194	49	439
Warmińsko-mazurskie	4178	1779	206	706	1442	842	982	3519	62	83	268	110	475
Wielkopolskie	7458	3509	333	1206	2438	1421	2060	6507	271	23	425	223	835
Zachodniopomorskie	4895	2071	240	864	1670	924	1197	4124	314	66	332	144	732

TABL. 6 (55) MIESZKAŃCY ZAKŁADÓW STACJONARNYCH POMOCY SPOŁECZNEJ (CD.)

STAN W DNIU 31 XII

WOJEWÓDZTWA	Liczba mieszkańców ogółem	W tym kobiety	Z liczby ogółem w wieku					Mieszkańcy opłacający pobyt		Pełna odpłatność członków rodziny	Pełna odpłatność gminy/budżetu państwa	Zwolnieni z odpłatności	Osoby nie opuszczające łóżek
			do 18 lat	19 - 40	41 - 60	61 - 74	75 lat i więcej	przynajmniej w części z dochodów własnych (np. emerytury, renty, renty socjalnej, zasiłku stałego)	w tym opłacający pobyt w pełnej wysokości				
OSOBY W PODESZŁYM WIEKU													
POLSKA.....2006	16673	10913	22	181	1482	4085	10903	2092
2007	16617	10675	-	112	1347	3890	11268	15945	1434	402	144	68	2104
Dolnośląskie	822	521	-	2	47	188	585	766	35	51	-	-	72
Kujawsko-pomorskie	732	469	-	6	68	169	489	723	46	-	2	-	105
Lubelskie	1158	735	-	8	105	313	732	1140	54	-	16	2	109
Lubuskie	414	315	-	-	18	93	303	368	9	-	43	-	25
Łódzkie	1091	681	-	8	88	254	741	1088	102	1	-	-	131
Małopolskie	1669	1036	-	11	172	435	1051	1592	171	26	2	21	187
Mazowieckie	2620	1695	-	7	167	417	2029	2434	443	134	8	41	312
Opolskie	885	572	-	9	90	252	534	884	32	-	-	1	131
Podkarpackie	952	627	-	4	60	192	696	948	51	-	4	-	166
Podlaskie	509	267	-	11	66	111	321	484	78	20	-	-	45
Pomorskie	693	422	-	5	70	166	452	641	11	50	2	-	103
Śląskie	2848	1881	-	16	220	775	1837	2778	228	21	47	2	410
Świętokrzyskie	327	169	-	4	22	65	236	293	53	16	18	-	31
Warmińsko-mazurskie	507	314	-	4	47	135	321	458	32	46	1	-	83
Wielkopolskie	872	654	-	9	68	184	611	855	44	13	1	-	128
Zachodniopomorskie	518	317	-	8	39	141	330	493	45	24	-	1	66
OSOBY PRZEWLEKLE SOMATYCZNIE CHORE													
POLSKA.....2006	23379	13791	8	591	4660	6429	11691	4993
2007	21757	12614	2	475	4196	5956	11128	21245	590	116	178	12	4815

TABL. 6 (55) MIESZKAŃCY ZAKŁADÓW STACJONARNYCH POMOCY SPOŁECZNEJ (CD.)

STAN W DNIU 31 XII

WOJEWÓDZTWA	Liczba mieszkańców ogółem	W tym kobiety	Z liczby ogółem w wieku					Mieszkańcy opłacający pobyt		Pełna odpłatność członków rodziny	Pełna odpłatność gminy/budżetu państwa	Zwolnieni z odpłatności	Osoby nie opuszczające łóżek
			do 18 lat	19 - 40	41 - 60	61 - 74	75 lat i więcej	przynajmniej w części z dochodów własnych (np. emerytury, renty, renty socjalnej, zasiłku stałego)	w tym opłacający pobyt w pełnej wysokości				
OSOBY PRZEWLEKLE SOMATYCZNIE CHORE (DOK.)													
Dolnośląskie	2131	1231	-	41	417	585	1088	2118	67	6	6	1	322
Kujawsko-pomorskie	1021	568	-	30	250	284	457	1018	14	1	2	-	156
Lubelskie	837	470	2	40	171	245	379	835	6	-	1	1	209
Lubuskie	403	208	-	-	76	128	199	385	11	1	17	-	70
Łódzkie	2498	1486	-	74	535	719	1170	2468	40	23	3	-	583
Małopolskie	2185	1352	-	37	327	510	1311	2165	48	2	15	1	606
Mazowieckie	2883	1881	-	63	560	718	1542	2660	158	9	77	2	543
Opolskie	308	193	-	2	38	101	167	302	8	2	4	-	66
Podkarpackie	875	448	-	21	174	251	429	849	19	9	16	-	148
Podlaskie	903	498	-	19	178	248	458	902	10	-	-	1	160
Pomorskie	822	441	-	14	193	251	364	769	15	39	3	-	207
Śląskie	1353	763	-	16	262	382	693	1349	52	-	2	2	385
Świętokrzyskie	1077	596	-	19	195	321	542	1065	20	3	9	-	247
Warmińsko-mazurskie	920	485	-	15	166	248	491	860	1	15	-	-	248
Wielkopolskie	2047	1164	-	40	381	546	1080	2032	43	2	9	1	408
Zachodniopomorskie	1494	830	-	44	273	419	758	1468	78	4	14	3	457
OSOBY PRZEWLEKLE PSYCHICZNIE CHORE													
POLSKA.....2006	17896	7963	17	2133	8962	4642	2142	858
2007	19628	8787	2	2055	10037	5153	2381	19172	437	19	149	145	982
Dolnośląskie	716	343	-	42	391	177	106	716	23	-	-	-	48
Kujawsko-pomorskie	1051	530	-	120	540	261	130	1048	4	1	1	-	29
Lubelskie	693	180	-	70	372	175	76	693	11	-	-	-	13

TABL. 6 (55) MIESZKAŃCY ZAKŁADÓW STACJONARNYCH POMOCY SPOŁECZNEJ (CD.)

STAN W DNIU 31 XII

WOJEWÓDZTWA	Liczba mieszkańców ogółem	W tym kobiety	Z liczby ogółem w wieku					Mieszkańcy opłacający pobyt		Pełna odpłatność członków rodziny	Pełna odpłatność gminy/budżetu państwa	Zwolnieni z odpłatności	Osoby nie opuszczające łóżek
			do 18 lat	19 - 40	41 - 60	61 - 74	75 lat i więcej	przynajmniej w części z dochodów własnych (np. emerytury, renty, renty socjalnej, zasiłku stałego)	w tym opłacający pobyt w pełnej wysokości				
OSOBY PRZEWLEKLE PSYCHICZNIE CHORE (DOK.)													
Lubuskie	442	157	-	38	234	92	78	390	11	-	11	-	29
Łódzkie	2236	1121	1	308	1096	609	222	2124	63	-	30	8	92
Małopolskie	2323	1154	-	284	1133	640	266	2289	29	3	26	3	96
Mazowieckie	2118	1070	-	171	1054	583	310	2114	52	1	3	-	146
Opolskie	657	296	-	50	358	172	77	656	10	-	1	-	23
Podkarpackie	1629	498	-	181	818	449	181	1625	4	1	2	1	41
Podlaskie	574	207	-	64	305	147	58	565	3	8	-	1	55
Pomorskie	901	365	1	98	477	232	93	880	9	4	16	-	41
Śląskie	2272	1128	-	231	1166	616	259	2151	78	-	45	76	144
Świętokrzyskie	1061	521	-	102	492	262	205	1037	-	1	-	23	72
Warmińsko-mazurskie	920	411	-	76	488	261	95	920	-	-	-	-	55
Wielkopolskie	1230	579	-	131	637	309	153	1170	129	-	14	32	62
Zachodniopomorskie	805	227	-	89	476	168	72	794	11	-	-	1	36
DOROŚLI NIEPEŁNOSPRAWNI INTELEKTUALNIE													
POLSKA.....2006	14958	6701	213	4323	7170	2260	992	1005
2007	14422	5749	68	4361	7002	2157	834	14193	225	2	158	40	931
Dolnośląskie	1499	660	1	475	791	182	50	1493	9	-	-	1	123
Kujawsko-pomorskie	888	406	1	330	407	99	51	886	3	-	-	-	71
Lubelskie	1061	480	19	375	473	150	44	1028	28	-	24	8	93
Lubuskie	301	62	-	131	136	29	5	291	5	-	6	4	8
Łódzkie	610	321	-	130	324	117	39	604	11	-	-	1	39

TABL. 6 (55) MIESZKAŃCY ZAKŁADÓW STACJONARNYCH POMOCY SPOŁECZNEJ (CD.)

STAN W DNIU 31 XII

WOJEWÓDZTWA	Liczba mieszkańców ogółem	W tym kobiety	Z liczby ogółem w wieku					Mieszkańcy opłacający pobyt		Pełna odpłatność członków rodziny	Pełna odpłatność gminy/budżetu państwa	Zwolnieni z odpłatności	Osoby nie opuszczające łóżek
			do 18 lat	19 - 40	41 - 60	61 - 74	75 lat i więcej	przynajmniej w części z dochodów własnych (np. emerytury, renty, renty socjalnej, zasiłku stałego)	w tym opłacający pobyt w pełnej wysokości				
DOROŚLI NIEPEŁNOSPRAWNI INTELEKTUALNIE (DOK.)													
Małopolskie	1260	489	9	382	601	183	85	1230	19	-	30	-	48
Mazowieckie	1855	794	27	455	952	329	92	1763	21	1	74	12	81
Opolskie	550	232	-	181	262	75	32	549	4	-	-	1	34
Podkarpackie	583	61	-	134	250	134	65	580	4	-	2	-	63
Podlaskie	114	41	-	25	57	22	10	114	-	-	-	-	8
Pomorskie	1160	462	1	336	622	155	46	1146	65	1	13	-	24
Śląskie	994	393	2	279	479	185	49	988	20	-	3	3	62
Świętokrzyskie	439	182	-	118	194	84	43	439	3	-	-	-	21
Warmińsko-mazurskie	756	275	-	293	359	79	25	755	14	-	-	-	48
Wielkopolskie	1677	607	4	422	771	293	187	1666	9	-	5	6	151
Zachodniopomorskie	675	284	4	295	324	41	11	661	10	-	1	4	57
DZIECI I MŁODZIEŻ NIEPEŁNOSPRAWNA INTELEKTUALNIE													
POLSKA.....2006	7789	3609	1543	4424	1670	61	91	1053
2007	7940	3561	1774	4504	1615	38	9	6341	52	81	594	713	1135
Dolnośląskie	634	233	198	362	74	-	-	461	4	3	46	124	71
Kujawsko-pomorskie	243	90	163	80	-	-	-	97	1	11	107	27	61
Lubelskie	407	208	99	217	90	1	-	322	3	3	48	22	73
Lubuskie	303	164	48	148	106	1	-	263	4	-	12	20	29
Łódzkie	293	138	59	184	50	-	-	254	-	-	28	7	71
Małopolskie	485	219	112	267	97	8	1	384	3	-	44	46	108
Mazowieckie	1026	430	121	630	259	12	4	919	11	1	22	67	108

TABL. 6 (55) MIESZKAŃCY ZAKŁADÓW STACJONARNYCH POMOCY SPOŁECZNEJ (CD.)

STAN W DNIU 31 XII

WOJEWÓDZTWA	Liczba mieszkańców ogółem	W tym kobiety	Z liczby ogółem w wieku					Mieszkańcy opłacający pobyt		Pełna odpłatność członków rodziny	Pełna odpłatność gminy/budżetu państwa	Zwolnieni z odpłatności	Osoby nie opuszczające łóżek
			do 18 lat	19 - 40	41 - 60	61 - 74	75 lat i więcej	przynajmniej w części z dochodów własnych (np. emerytury, renty, renty socjalnej, zasiłku stałego)	w tym opłacający pobyt w pełnej wysokości				
DZIECI I MŁODZIEŻ NIEPEŁNOSPRAWNA INTELEKTUALNIE (DOK.)													
Opolskie	481	171	110	308	63	-	-	384	1	2	31	45	59
Podkarpackie	508	278	133	265	109	1	-	407	-	3	31	62	117
Podlaskie	633	301	135	383	114	1	-	489	2	2	11	35	40
Pomorskie	368	191	73	223	69	3	-	299	-	1	33	29	52
Śląskie	999	428	133	548	314	4	-	888	19	7	52	51	111
Świętokrzyskie	379	149	28	228	116	4	3	356	-	2	4	16	50
Warmińsko-mazurskie	392	152	135	217	40	-	-	269	-	1	30	85	34
Wielkopolskie	493	242	150	279	64	-	-	349	-	7	77	43	83
Zachodniopomorskie	296	167	77	165	50	3	1	200	4	38	18	34	68
OSOBY NIEPEŁNOSPRAWNE FIZYCZNIE													
POLSKA.....2006	1143	622	45	182	303	274	339	240
2007	1827	969	44	216	494	494	579	1753	51	1	32	30	332
Kujawsko-pomorskie	80	31	-	2	24	28	26	80	1	-	-	-	16
Lubelskie	287	183	3	31	96	64	93	272	29	-	11	2	63
Lubuskie	492	287	-	15	104	132	241	483	11	-	1	-	172
Mazowieckie	47	33	-	6	37	4	-	47	3	-	-	-	5
Opolskie	119	48	-	17	38	34	30	119	1	-	-	-	20
Podkarpackie	48	17	-	7	26	12	3	47	1	-	-	-	9
Pomorskie	118	52	-	5	35	54	24	118	-	-	-	-	11
Śląskie	435	230	41	125	88	100	81	386	5	1	20	28	13
Świętokrzyskie	75	21	-	3	22	22	28	75	-	-	-	-	17
Warmińsko-mazurskie	63	41	-	1	5	22	35	63	-	-	-	-	6
Wielkopolskie	63	26	-	4	19	22	18	63	-	-	-	-	-

TABL. 6 (55) MIESZKAŃCY ZAKŁADÓW STACJONARNYCH POMOCY SPOŁECZNEJ (CD.)

STAN W DNIU 31 XII

WOJEWÓDZTWA	Liczba mieszkańców ogółem	W tym kobiety	Z liczby ogółem w wieku					Mieszkańcy opłacający pobyt		Pełna odpłatność członków rodziny	Pełna odpłatność gminy/budżetu państwa	Zwolnieni z odpłatności	Osoby nie opuszczające łóżek
			do 18 lat	19 - 40	41 - 60	61 - 74	75 lat i więcej	przynajmniej w części z dochodów własnych (np. emerytury, renty, renty socjalnej, zasiłku stałego)	w tym opłacający pobyt w pełnej wysokości				

MATKI Z MAŁOLETNIMI DZIEĆMI I KOBIETY W CIAŻY

POLSKA.....2006	1941	985	953	677	244	58	9	-
2007	2184	1115	903	781	352	138	10	542	71	1	779	442	2
Dolnośląskie	207	130	96	53	43	15	-	57	7	-	50	8	1
Kujawsko-pomorskie	156	86	85	30	36	5	-	1	-	-	140	3	-
Lubelskie	135	74	83	38	9	3	2	40	-	-	62	33	-
Lubuskie	36	14	25	10	1	-	-	12	4	-	24	-	-
Łódzkie	179	85	81	54	30	14	-	27	15	-	30	19	-
Małopolskie	160	93	78	56	16	9	1	14	1	-	128	11	-
Mazowieckie	450	154	46	225	113	63	3	164	2	1	42	243	-
Opolskie	162	104	64	65	23	9	1	52	-	-	81	1	-
Podkarpackie	17	1	12	5	-	-	-	-	-	-	2	1	-
Podlaskie	76	20	47	15	14	-	-	11	7	-	4	37	-
Pomorskie	50	28	23	17	6	4	-	13	-	-	26	9	-
Śląskie	148	72	60	54	24	9	1	33	8	-	65	50	-
Świętokrzyskie	29	22	15	12	-	2	-	2	1	-	25	2	-
Warmińsko-mazurskie	59	26	37	18	4	-	-	11	9	-	22	7	-
Wielkopolskie	143	65	64	59	18	-	2	38	8	-	50	8	1
Zachodniopomorskie	177	141	87	70	15	5	-	67	9	-	28	10	-

TABL. 6 (55) MIESZKAŃCY ZAKŁADÓW STACJONARNYCH POMOCY SPOŁECZNEJ (CD.)

STAN W DNIU 31 XII

WOJEWÓDZTWA	Liczba mieszkańców ogółem	W tym kobiety	Z liczby ogółem w wieku					Mieszkańcy opłacający pobyt		Pełna odpłatność członków rodziny	Pełna odpłatność gminy/budżetu państwa	Zwolnieni z odpłatności	Osoby nie opuszczające łóżek
			do 18 lat	19 - 40	41 - 60	61 - 74	75 lat i więcej	przynajmniej w części z dochodów własnych (np. emerytury, renty, renty socjalnej, zasiłku stałego)	w tym opłacający pobyt w pełnej wysokości				
OSOBY BEZDOMNE													
POLSKA.....2006	10511	1466	728	2572	5339	1607	265	116
2007	12045	1368	629	2669	6426	1968	353	4418	860	67	4550	1740	220
Dolnośląskie	743	29	-	146	418	165	14	349	92	17	199	40	11
Kujawsko-pomorskie	848	99	25	292	397	126	8	149	18	-	638	13	1
Lubelskie	647	125	76	132	308	115	16	235	16	-	148	251	5
Lubuskie	188	11	-	26	141	21	-	55	-	1	103	-	-
Łódzkie	676	74	54	210	292	96	24	220	37	16	187	160	51
Małopolskie	312	51	8	64	168	60	12	146	20	-	72	30	-
Mazowieckie	2159	220	72	535	1093	330	129	984	132	6	427	733	67
Opolskie	439	31	22	63	264	77	13	135	38	1	102	15	-
Podkarpackie	504	32	-	57	319	99	29	282	96	-	63	35	20
Podlaskie	252	41	24	41	143	41	3	84	-	-	56	57	-
Pomorskie	873	126	65	170	474	150	14	199	26	-	599	15	1
Śląskie	1726	191	99	366	944	295	22	436	138	3	1140	143	12
Świętokrzyskie	344	46	5	66	169	84	20	197	46	1	138	8	1
Warmińsko-mazurskie	557	72	31	81	333	97	15	183	6	21	211	18	1
Wielkopolskie	847	115	76	227	470	65	9	323	38	1	196	131	2
Zachodniopomorskie	930	105	72	193	493	147	25	441	157	-	271	91	48

TABL. 6 (55) MIESZKAŃCY ZAKŁADÓW STACJONARNYCH POMOCY SPOŁECZNEJ (DOK.)

STAN W DNIU 31 XII

WOJEWÓDZTWA	Liczba mieszkańców ogółem	W tym kobiety	Z liczby ogółem w wieku					Mieszkańcy opłacający pobyt		Pełna odpłatność członków rodziny	Pełna odpłatność gminy/budżetu państwa	Zwolnieni z odpłatności	Osoby nie opuszczające łóżek
			do 18 lat	19 - 40	41 - 60	61 - 74	75 lat i więcej	przynajmniej w części z dochodów własnych (np. emerytury, renty, renty socjalnej, zasiłku stałego)	w tym opłacający pobyt w pełnej wysokości				

POZOSTAŁE OSOBY

POLSKA.....2006	128	69	80	35	9	4	-	-
2007	276	156	134	94	40	7	1	50	6	3	143	49	-
Kujawsko-pomorskie	35	23	20	14	1	-	-	-	-	-	25	10	-
Lubuskie	23	7	9	9	4	1	-	-	-	-	-	-	-
Łódzkie	9	2	3	6	-	-	-	6	6	3	-	-	-
Mazowieckie	14	11	8	4	1	-	1	-	-	-	-	11	-
Podkarpackie	14	10	8	4	2	-	-	-	-	-	5	9	-
Podlaskie	5	2	3	2	-	-	-	-	-	-	-	-	-
Śląskie	86	41	41	19	22	4	-	33	-	-	36	17	-
Warmińsko-mazurskie	4	3	3	1	-	-	-	-	-	-	4	-	-
Wielkopolskie	86	57	39	35	10	2	-	11	-	-	73	2	-

TABL. 7 (56) PRACUJĄCY W ZAKŁADACH STACJONARNYCH POMOCY SPOŁECZNEJ WEDŁUG ZAWODÓW I WOJEWÓDZTWA

STAN W DNIU 31 XII

WOJEWÓDZTWA	Ogółem	W tym lekarze	Pielęgniarki		Fizjoterapeuci		Osoby pracujące na zasadach wolontariatu
			razem	w tym mgr pielęgniarstwa	razem	w tym mgr fizjoterapii	
POLSKA.....2006	53861	244	8059	.	.	.	2478
2007	54475	260	7748	250	1143	322	2814
Dolnośląskie	3770	7	520	10	84	21	171
Kujawsko-pomorskie	2867	4	343	13	62	12	98
Lubelskie	3002	8	493	23	57	20	223
Lubuskie	1667	8	206	2	34	9	40
Łódzkie	4310	12	656	17	90	30	235
Małopolskie	5646	22	844	44	128	54	267
Mazowieckie	6557	86	949	36	153	37	372
Opolskie	1815	8	203	7	32	12	89
Podkarpackie	3098	20	531	8	61	13	119
Podlaskie	1764	16	263	18	37	7	124
Pomorskie	2610	7	326	7	45	7	95
Śląskie	5927	24	828	13	143	33	463
Świętokrzyskie	2310	15	424	24	51	18	59
Warmińsko-mazurskie	2122	7	282	5	40	11	59
Wielkopolskie	4482	11	636	21	98	32	269
Zachodniopomorskie	2528	5	244	2	28	6	131

TABL. 8 (57) PRACUJĄCY W DOMACH POMOCY SPOŁECZNEJ WEDŁUG ZAWODÓW I WOJEWÓDZTW

STAN W DNIU 31 XII

WOJEWÓDZTWA	Ogółem	W tym lekarze	Pielęgniarki		Fizjoterapeuci		Osoby pracujące na zasadach wolontariatu
			razem	w tym mgr pielęgniarstwa	razem	w tym mgr fizjoterapii	
POLSKA.....2006	50812	175	7670	.	.	.	1378
2007	51025	165	7337	221	1048	272	1554
Dolnośląskie	3621	2	513	10	82	20	129
Kujawsko-pomorskie	2736	4	338	12	62	12	64
Lubelskie	2857	4	479	23	50	16	106
Lubuskie	1608	8	203	2	34	9	18
Łódzkie	4038	7	635	15	77	19	159
Małopolskie	5428	16	799	41	125	51	161
Mazowieckie	5917	35	815	25	118	19	123
Opolskie	1736	7	198	7	31	12	45
Podkarpackie	2982	19	519	8	60	12	80
Podlaskie	1631	14	253	16	35	7	84
Pomorskie	2416	3	305	6	42	6	56
Śląskie	5399	18	776	8	133	28	328
Świętokrzyskie	2170	11	405	22	44	16	18
Warmińsko-mazurskie	2006	7	275	5	40	11	17
Wielkopolskie	4083	8	589	19	91	29	148
Zachodniopomorskie	2397	2	235	2	24	5	18

TABL. 9 (58) CAŁODOBOWE PLACÓWKI OPIEKUŃCZO-WYCHOWAWCZE DLA DZIECI I MŁODZIEŻY

STAN W DNIU 31 XII

WYSZCZEGÓLNIENIE	Placówki	Wychowankowie	Wychowankowie w roku sprawozdawczym
OGÓŁEM2006	699	20663	33540
2007	697	19774	32384
placówki:			
Interwencyjne	29	1041	3668
Rodzinne	239	1892	2166
Socjalizacyjne	273	9830	14133
Wielofunkcyjne	156	7011	12417

TABL. 10 (59) PLACÓWKI WSPARCIA DZIENNEGO

STAN W DNIU 31 XII

WYSZCZEGÓLNIENIE	Placówki	Wychowankowie	Wolontariusze
		w roku sprawozdawczym	
OGÓŁEM2006	3396	161427	9315
2007	3535	161663	8837
w tym placówki pracujące minimum 5 dni i 20 godzin tygodniowo	1923	108360	7324
Opiekuńcze	3150	139706	7095
Specjalistyczne	385	21957	1742

TABL. 11 (60) RODZINY ZASTĘPCZE WEDŁUG TYPÓW

STAN W DNIU 31 XII

WYSZCZEGÓLNIENIE	Rodziny		Dzieci i młodzież do 18 roku życia	
	2006	2007	2006	2007
OGÓŁEM	36955	37349	51342	52729
Spokrewnione z dzieckiem	30969	31106	39920	40436
Niespokrewnione z dzieckiem	5171	5246	8182	8340
Zawodowe niespokrewnione z dzieckiem o charakterze pogotowia rodzinnego	466	483	1732	1667
Zawodowe niespokrewnione z dzieckiem wielodzietne	296	442	1387	2126
Zawodowe niespokrewnione z dzieckiem specjalistyczne	53	72	121	160

TABL. 12 (61) RODZINY ZASTĘPCZE W MIASTACH I NA WSI WEDŁUG TYPÓW

STAN W DNIU 31 XII

WYSZCZEGÓLNIENIE	Miasto		Wieś	
	2006	2007	2006	2007
OGÓŁEM	26046	26115	10909	11234
Spokrewnione z dzieckiem	22123	22105	8846	9001
Niespokrewnione z dzieckiem	3388	3394	1783	1852
Zawodowe niespokrewnione z dzieckiem o charakterze pogotowia rodzinnego	341	339	125	144
Zawodowe niespokrewnione z dzieckiem wielodzietne	157	223	139	219
Zawodowe niespokrewnione z dzieckiem specjalistyczne	37	54	16	18

TABL. 13 (62) PLACÓWKI RODZINNE W POLSCE OGÓLEM I W WOJEWÓDZTWACH

STAN W DNIU 31 XII

WOJEWÓDZTWA	Placówki	Miejsca	Wychowankowie											
			w ciągu roku sprawozdawczego	według stanu w dniu 31.XII	w tym				w wieku lat					pełnoletni kontynuujący naukę
					chłopcy	przewlekłe chorzy	niepełnosprawni	sieroty i półsieroty	0-3	4-6	7-13	14-16	17-18	
POLSKA.....2006	248	2147	2194	1951	977	158	164	522	41	177	965	500	176	92
2007	239	2076	2166	1892	960	174	161	514	45	156	902	516	191	82
Dolnośląskie	40	247	265	239	115	12	17	56	5	17	122	69	20	6
Kujawsko-pomorskie	16	118	123	110	60	12	8	17	4	14	48	25	16	3
Lubelskie	9	235	247	217	121	11	11	83	2	14	100	76	18	7
Lubuskie	1	8	6	6	3	-	1	-	1	2	3	-	-	-
Łódzkie	10	77	83	77	40	6	8	32	3	9	29	26	4	6
Małopolskie	16	132	152	115	48	9	14	41	3	9	52	24	20	7
Mazowieckie	24	254	272	245	135	14	6	73	8	24	120	60	22	11
Opolskie	1	9	8	6	1	-	1	1	-	-	1	3	2	-
Podkarpackie	8	68	63	59	21	4	8	13	-	3	37	13	3	3
Podlaskie	4	22	22	19	10	2	1	5	1	-	10	5	-	3
Pomorskie	18	132	148	123	62	7	13	18	1	5	65	33	15	4
Śląskie	26	194	210	189	95	18	19	54	5	18	84	50	22	10
Świętokrzyskie	21	152	163	139	73	22	18	29	5	7	69	39	13	6
Warmińsko-mazurskie	15	108	98	88	36	8	6	16	2	10	40	23	11	2
Wielkopolskie	18	131	133	121	66	18	21	43	1	17	49	33	11	10
Zachodniopomorskie	12	189	173	139	74	31	9	33	4	7	73	37	14	4

TABL. 14 (63) PLACÓWKI SOCJALIZACYJNE W POLSCE OGÓLEM I W WOJEWÓDZTWACH

STAN W DNIU 31 XII

WOJEWÓDZTWA	Placówki	Miejsca	Wychowankowie											
			w ciągu roku sprawozdawczego	według stanu w dniu 31.XII	w tym				w wieku lat					pełnoletni kontynuujący naukę
					chłopcy	przewlekłe chorzy	niepełnosprawni	sieroty i półsieroty	0-3	4-6	7-13	14-16	17-18	
POLSKA.....2006	277	10885	14952	10629	5673	913	1092	2359	751	758	3677	3364	1638	441
2007	273	10099	14133	9830	5234	834	948	2099	654	776	3372	3064	1547	417
Dolnośląskie	23	914	1252	873	462	62	54	188	59	58	295	305	126	30
Kujawsko-pomorskie	21	710	935	670	336	68	79	159	31	52	248	214	99	26
Lubelskie	15	518	689	515	277	29	70	157	15	19	177	148	117	39
Lubuskie	5	205	260	200	117	22	21	39	1	10	79	68	31	11
Łódzkie	21	845	1315	899	468	104	60	224	117	104	301	234	119	24
Małopolskie	26	811	1138	759	391	94	90	128	32	36	223	260	165	43
Mazowieckie	24	926	1260	914	507	33	55	235	43	76	320	290	148	37
Opolskie	11	384	516	393	200	16	15	90	23	39	148	114	52	17
Podkarpackie	22	695	859	658	342	55	80	164	29	32	208	237	113	39
Podlaskie	2	75	102	68	37	-	7	21	2	9	22	20	13	2
Pomorskie	17	689	941	605	327	66	76	95	52	36	201	203	90	23
Śląskie	25	1019	1600	1024	533	59	74	185	131	138	345	226	148	36
Świętokrzyskie	6	231	349	216	124	24	20	43	16	16	86	68	22	8
Warmińsko-mazurskie	13	477	639	463	260	57	54	100	3	21	166	175	71	27
Wielkopolskie	24	854	1245	831	451	118	71	141	66	73	263	258	141	30
Zachodniopomorskie	18	746	1033	742	402	27	122	130	34	57	290	244	92	25

TABL. 15 (64) PLACÓWKI INTERWENCYJNE W POLSCE OGÓLEM I W WOJEWÓDZTWACH

STAN W DNIU 31 XII

WOJEWÓDZTWA	Placówki	Miejsca	Wychowankowie											
			w ciągu roku sprawozdawczego	według stanu w dniu 31.XII	w tym				w wieku lat					pełnoletni kontynuujący naukę
					chłopcy	przewlekłe chorzy	niepełnosprawni	sieroty i półsieroty	0-3	4-6	7-13	14-16	17-18	
POLSKA.....2006	33	1217	4603	1301	739	41	34	176	23	62	496	542	174	4
2007	29	991	3668	1041	574	60	44	192	25	39	359	418	192	8
Dolnośląskie	2	111	313	96	50	-	-	17	-	8	43	35	10	-
Kujawsko-pomorskie	-	-	-	-	-	-	-	-	-	-	-	-	-	-
Lubelskie	2	32	69	20	9	-	2	6	-	-	6	9	4	1
Lubuskie	1	62	121	56	30	1	3	5	-	3	23	17	13	-
Łódzkie	2	69	329	146	82	17	21	26	-	1	48	55	42	-
Małopolskie	5	114	431	97	68	8	2	25	-	2	17	51	22	5
Mazowieckie	5	205	1010	201	94	23	9	41	-	11	63	78	49	-
Opolskie	-	-	-	-	-	-	-	-	-	-	-	-	-	-
Podkarpackie	1	30	121	23	12	-	-	1	-	-	9	11	3	-
Podlaskie	1	14	30	14	3	-	-	1	1	2	5	6	-	-
Pomorskie	1	14	64	18	13	-	2	1	-	2	8	7	1	-
Śląskie	4	98	282	100	51	9	4	16	22	3	31	38	6	-
Świętokrzyskie	-	-	-	-	-	-	-	-	-	-	-	-	-	-
Warmińsko-mazurskie	1	30	58	35	19	1	-	14	-	-	11	19	4	1
Wielkopolskie	2	80	351	92	57	-	-	17	2	3	26	43	17	1
Zachodniopomorskie	2	132	489	143	86	1	1	22	-	4	69	49	21	-

TABL. 16 (65) PLACÓWKI WIELOFUNKCYJNE¹⁾ W POLSCE OGÓLEM I W WOJEWÓDZTWACH

STAN W DNIU 31 XII

WOJEWÓDZTWA	Placówki	Miejsca całodobowe	Wychowankowie w placówkach całodobowych											
			w ciągu roku sprawozdawczego	według stanu w dniu 31.XII	w tym				w wieku lat					
					chłopcy	przewlekłe chorzy	niepełnosprawni	sieroty i półsieroty	0-3	4-6	7-13	14-16	17-18	pełnoletni kontynuujący naukę
POLSKA.....2006	141	6697	11791	6782	3722	639	589	1401	565	538	2502	2067	905	205
2007	156	7182	12417	7011	3726	693	660	1533	535	481	2638	2183	945	229
Dolnośląskie	16	877	1688	919	493	60	70	147	123	87	337	254	101	17
Kujawsko-pomorskie	7	470	865	462	231	94	47	87	74	46	159	119	46	18
Lubelskie	11	444	960	486	233	19	47	130	35	40	187	149	61	14
Lubuskie	7	305	428	309	162	60	34	62	5	15	129	109	37	14
Łódzkie	10	381	539	363	195	47	28	97	5	19	142	134	56	7
Małopolskie	5	178	320	161	89	17	15	36	5	19	62	48	22	5
Mazowieckie	15	870	1523	850	435	89	88	165	107	76	305	211	127	24
Opolskie	5	229	416	231	117	6	4	53	2	10	91	90	36	2
Podkarpackie	5	205	297	173	79	33	39	33	29	22	57	45	13	7
Podlaskie	10	499	926	449	254	34	55	90	49	33	118	154	84	11
Pomorskie	11	394	688	379	213	21	36	63	5	17	148	138	63	8
Śląskie	22	1073	1873	1102	611	97	78	248	60	54	435	366	132	55
Świętokrzyskie	8	262	296	177	96	18	27	44	1	6	57	78	24	11
Warmińsko-mazurskie	10	466	756	419	237	33	44	157	25	19	199	109	51	16
Wielkopolskie	11	345	579	347	176	34	27	86	10	13	136	110	61	17
Zachodniopomorskie	3	184	263	184	105	31	21	35	-	5	76	69	31	3

¹⁾ Patrz str. 32

TABL. 17 (66) PLACÓWKI WIELOFUNKCYJNE¹⁾ WEDŁUG FUNKCJI W POLSCE OGÓLEM I W WOJEWÓDZTWACH

STAN W DNIU 31 XII

WÓJEWÓDZTWA	Placówki	Z tego pełniące funkcje								
		socjalizacyjne			interwencyjne			wsparcia dziennego		
		placówki	miejsca	wychowan- kowie	placówki	miejsca	wychowan- kowie	placówki	miejsca	wychowan- kowie
POLSKA.....2006	141	134	5230	5383	103	1467	1399	42	1298	1162
2007	156	150	5543	5619	126	1639	1392	52	1670	1557
Dolnośląskie	16	16	647	671	14	230	248	2	48	51
Kujawsko-pomorskie	7	7	297	288	6	173	174	2	30	23
Lubelskie	11	10	283	343	10	161	143	4	165	195
Lubuskie	7	7	248	263	5	57	46	1	20	17
Łódzkie	10	10	320	326	8	61	37	2	27	27
Małopolskie	5	5	139	124	3	39	37	3	50	42
Mazowieckie	15	15	689	703	12	181	147	3	118	117
Opolskie	5	5	160	175	5	69	56	-	-	-
Podkarpackie	5	4	159	150	4	46	23	2	90	80
Podlaskie	10	9	386	360	7	113	89	3	125	120
Pomorskie	11	10	299	296	9	95	83	7	227	197
Śląskie	22	22	908	967	20	165	135	6	267	246
Świętokrzyskie	8	7	231	160	5	31	17	4	190	165
Warmińsko-mazurskie	10	10	384	363	6	82	56	7	203	183
Wielkopolskie	11	10	238	258	10	107	89	4	80	74
Zachodniopomorskie	3	3	155	172	2	29	12	2	30	20

¹⁾ Patrz str. 32

TABL. 18 (67) RODZINY ZASTĘPCZE OGÓLEM WEDŁUG WOJEWÓDZTW

STAN W DNIU 31XII

WOJEWÓDZTWA	Rodziny zastępcze										
	ogółem	w tym na wsi	z ogółem		z liczbą przyjętych dzieci						
			osoby samotne	małżeństwa	bez przyjętych dzieci	z jednym	z dwojgiem	z trojgiem	z czworgiem	z pięciorgiem	z sześciorgiem i więcej
POLSKA.....2006	36955	10909	15589	21366	18	27021	6669	1976	709	254	308
2007	37349	11234	15471	21878	18	27363	6655	2035	681	290	307
Dolnośląskie	3558	943	1614	1944	4	2703	611	154	50	16	20
Kujawsko-pomorskie	2155	641	925	1230	1	1659	353	96	30	10	6
Lubelskie	1806	723	742	1064	2	1328	318	104	36	7	11
Lubuskie	1341	405	518	823	-	961	249	68	31	17	15
Łódzkie	2964	705	1389	1575	-	2226	506	162	38	19	13
Małopolskie	2199	892	887	1312	1	1551	425	136	47	23	16
Mazowieckie	4086	1215	1972	2114	2	3048	712	211	56	29	28
Opolskie	1100	346	374	726	-	802	179	73	33	6	7
Podkarpackie	1257	635	470	787	-	900	234	74	29	13	7
Podlaskie	894	271	385	509	-	620	186	47	24	11	6
Pomorskie	2523	868	887	1636	-	1802	454	131	61	29	46
Śląskie	5239	705	2164	3075	4	3842	928	280	95	38	52
Świętokrzyskie	1046	404	449	597	-	727	212	64	20	9	14
Warmińsko-mazurskie	2010	761	809	1201	1	1450	351	135	32	22	19
Wielkopolskie	2784	1015	1014	1770	3	2021	516	161	41	19	23
Zachodniopomorskie	2387	705	872	1515	-	1723	421	139	58	22	24

TABL. 19 (68) DZIECI W RODZINACH ZASTĘPCZYCH W POLSCE OGÓLEM I W WOJEWÓDZTWACH

WOJEWÓDZTWA	Dzieci do 18 roku życia							Dzieci powyżej 18 roku życia			
	razem	w tym dziewczęta	posiadające orzeczenie o niepełnosprawności	w wieku				pozostające w rodzinie		opuściły rodzinę	
				0 - 3 lata	4 - 6 lat	7 - 13 lat	14 - 18 lat	usamodzielnione	nieusamodzielnione	usamodzielnione	nieusamodzielnione
POLSKA.....2006	51342	25634	4702	4061	5908	21311	20062	60	3283	870	964
2007	52729	26257	4918	4169	6270	22094	20196	56	2942	1002	1028
Dolnośląskie	4801	2431	398	370	542	2063	1826	9	299	108	52
Kujawsko-pomorskie	2837	1399	347	209	275	1226	1127	6	167	46	57
Lubelskie	2533	1296	199	181	268	993	1091	-	143	40	79
Lubuskie	1955	973	236	185	267	827	676	2	113	15	41
Łódzkie	4058	2028	382	300	487	1634	1637	6	231	107	85
Małopolskie	3224	1549	281	253	360	1345	1266	2	212	56	73
Mazowieckie	5552	2769	488	396	609	2299	2248	1	314	171	137
Opolskie	1594	793	117	166	225	686	517	3	72	33	23
Podkarpackie	1815	861	204	135	179	741	760	1	147	30	39
Podlaskie	1305	638	102	88	180	512	525	1	80	20	54
Pomorskie	3822	1871	354	311	454	1691	1366	2	180	35	77
Śląskie	7468	3745	662	530	998	3252	2688	10	405	99	94
Świętokrzyskie	1479	738	174	131	146	558	644	1	103	23	23
Warmińsko-mazurskie	2905	1422	306	260	388	1218	1039	6	129	73	51
Wielkopolskie	3902	1955	392	318	435	1602	1547	3	211	94	73
Zachodniopomorskie	3479	1789	276	336	457	1447	1239	3	136	52	70

TABL. 20 (69) OSOBY KORZYSTAJĄCE ZE ŚWIADCZEŃ POMOCY SPOŁECZNEJ W POLSCE OGÓLEM I W WOJEWÓDZTWACH

WOJEWÓDZTWA	Ogółem ^{a)}	Pomoc pieniężna				Pomoc niepieniężna			
		razem	w tym zasiłki			razem	w tym		
			stałe	okresowe	celowe		schronienie	posiłek	ubranie
POLSKA2006	2 815 783	2 622 017	182 161	645 012	1 701 203	1 329 440	11 806	1 155 144	29 558
2007	2 366 055	1 940 046	184 300	552 604	1 107 521	1 245 091	11 145	1 085 856	16 207
Dolnośląskie	158 759	147 445	14 194	42 626	82 398	72 250	585	59 561	1 460
Kujawsko-pomorskie	178 507	172 109	12 307	53 241	101 282	85 447	1 169	76 443	372
Lubelskie	148 851	97 649	9 372	31 634	51 797	85 758	199	77 053	94
Lubuskie	85 381	79 578	7 766	24 794	43 522	39 645	331	35 596	381
Łódzkie	162 003	143 969	15 220	41 615	78 908	74 433	190	63 308	550
Małopolskie	157 429	116 374	13 311	28 422	68 533	86 567	949	76 496	352
Mazowieckie	271 694	196 213	23 701	46 779	115 024	149 417	609	125 780	2 200
Opolskie	50 702	42 687	3 289	13 276	23 698	22 195	101	19 574	23
Podkarpackie	154 169	97 935	7 248	28 508	58 833	90 491	85	83 053	616
Podlaskie	82 330	67 746	4 712	22 572	37 711	43 684	51	40 759	125
Pomorskie	149 075	121 550	14 852	25 717	73 582	79 494	1 520	67 721	1 659
Śląskie	215 868	210 678	17 137	62 454	118 552	111 572	2 962	90 030	5 097
Świętokrzyskie	103 069	75 804	7 364	19 615	46 266	62 203	431	56 886	436
Warmińsko-mazurskie	144 636	118 920	11 319	37 505	64 959	77 347	326	68 246	1 853
Wielkopolskie	178 739	137 952	10 435	37 552	83 013	97 640	528	86 094	544
Zachodniopomorskie	124 843	113 437	12 073	36 294	59 443	66 948	1 109	59 256	445

^{a)} W podziale według form świadczeń korzystający mogą być wykazywani kilkakrotnie.

TABL. 21 (70) OSOBY KORZYSTAJĄCE ZE ŚWIADCZEŃ POMOCY SPOŁECZNEJ NA 10 TYS. LUDNOŚCI W POLSCE OGÓLEM I W WOJEWÓDZTWACH

WOJEWÓDZTWA	Ogółem ^{a)}	Pomoc pieniężna				Pomoc niepieniężna			
		razem	w tym zasiłki			razem	w tym		
			stałe	okresowe	celowe		schronienie	posiłek	ubranie
POLSKA.....2006	738,4	687,6	47,8	169,2	446,1	348,6	3,1	302,9	7,8
2007	620,8	509,0	48,4	145,0	290,6	326,7	2,9	284,9	4,3
Dolnośląskie	551,3	512,0	49,3	148,0	286,1	250,9	2,0	206,8	5,1
Kujawsko-pomorskie	864,2	833,2	59,6	257,8	490,3	413,7	5,7	370,1	1,8
Lubelskie	686,3	450,2	43,2	145,8	238,8	395,4	0,9	355,2	0,4
Lubuskie	846,6	789,1	77,0	245,9	431,6	393,1	3,3	353,0	3,8
Łódzkie	632,6	562,2	59,4	162,5	308,1	290,7	0,7	247,2	2,1
Małopolskie	480,8	355,4	40,6	86,8	209,3	264,4	2,9	233,6	1,1
Mazowieckie	524,7	378,9	45,8	90,3	222,1	288,5	1,2	242,9	4,2
Opolskie	487,8	410,7	31,6	127,7	228,0	213,5	1,0	188,3	0,2
Podkarpackie	735,1	467,0	34,6	135,9	280,5	431,5	0,4	396,0	2,9
Podlaskie	689,2	567,1	39,4	189,0	315,7	365,7	0,4	341,2	1,0
Pomorskie	675,6	550,8	67,3	116,5	333,5	360,3	6,9	306,9	7,5
Śląskie	463,0	451,9	36,8	134,0	254,3	239,3	6,4	193,1	10,9
Świętokrzyskie	806,8	593,4	57,6	153,5	362,2	486,9	3,4	445,3	3,4
Warmińsko-mazurskie	1013,8	833,6	79,3	262,9	455,3	542,2	2,3	478,4	13,0
Wielkopolskie	528,5	407,9	30,9	111,0	245,4	288,7	1,6	254,6	1,6
Zachodniopomorskie	737,5	670,1	71,3	214,4	351,2	395,5	6,6	350,1	2,6

^{a)} W podziale według form świadczeń korzystający mogą być wykazywani kilkakrotnie.

TABL. 22 (71) UDZIELONE ŚWIADCZENIA POMOCY SPOŁECZNEJ W POLSCE OGÓŁEM I W WOJEWÓDZTWACH (W MLN ZŁ)

WOJEWÓDZTWA	Ogółem	Pomoc pieniężna				Pomoc niepieniężna			
		razem	w tym zasiłki			razem	w tym		
			stałe	okresowe	celowe		schronienie	posiłek	ubranie
POLSKA.....2006	3737,0	2953,4	561,5	611,7	1196,6	783,6	21,0	411,5	4,6
2007	3326,0	2493,3	602,8	541,1	736,6	832,8	21,8	430,4	3,0
Dolnośląskie	265,8	203,5	46,3	41,0	62,2	62,3	1,5	25,8	0,2
Kujawsko-pomorskie	232,0	182,5	38,7	56,2	54,3	49,5	1,1	26,8	0,1
Lubelskie	171,9	122,8	30,9	33,3	28,6	49,1	0,3	23,9	0,0
Lubuskie	116,9	92,0	24,7	20,6	23,4	25,0	0,8	16,0	0,0
Łódzkie	233,0	186,4	51,8	33,6	51,5	46,6	0,5	21,7	0,1
Małopolskie	217,7	161,9	44,2	29,9	48,0	55,8	2,2	28,2	0,1
Mazowieckie	393,8	287,9	82,8	45,6	93,8	105,8	1,2	53,7	0,5
Opolskie	79,3	61,1	10,8	16,2	17,6	18,2	0,6	9,1	0,0
Podkarpackie	164,3	114,2	23,3	33,4	36,4	50,1	0,2	27,0	0,1
Podlaskie	103,8	79,0	16,4	23,4	22,6	24,9	0,1	16,1	0,0
Pomorskie	207,9	155,6	48,8	22,6	39,1	52,3	4,2	22,8	0,4
Śląskie	370,4	297,4	53,4	64,0	96,6	73,0	5,2	38,9	0,9
Świętokrzyskie	124,0	76,4	23,8	14,5	21,3	47,6	0,4	28,9	0,1
Warmińsko-mazurskie	186,5	140,0	35,5	35,5	34,3	46,5	0,8	24,3	0,4
Wielkopolskie	257,8	182,8	33,0	38,9	65,6	75,0	0,8	36,6	0,1
Zachodniopomorskie	200,9	149,8	38,5	32,5	41,4	51,1	1,9	30,5	0,1

TABL. 23 (72) WYDATKI Z BUDŻETU PAŃSTWA NA POMOC SPOŁECZNĄ ORAZ POZOSTAŁE ZADANIA W ZAKRESIE POLITYKI SPOŁECZNEJ WEDŁUG WYBRANYCH ROZDZIAŁÓW BUDŻETOWYCH W 2006 I 2007 R.

WYSZCZEGÓLNIENIE	2006	2007	2006	2007
	w tysiącach złotych		w procentach	
BUDŻET PAŃSTWA OGÓŁEM	222 702 946	252 323 889	x	x
Pomoc społeczna	12 787 198	12 788 345	100,00	100,00
w tym:				
Placówki opiekuńczo-wychowawcze	16 650	23 972	0,13	0,19
Domy pomocy społecznej	1 198 885	1 185 525	9,38	9,27
Ośrodki wsparcia	187 755	243 016	1,47	1,90
Świadczenia rodzinne, zaliczka alimentacyjna oraz składki na ubezpieczenia emerytalne i rentowe z ubezpieczenia społecznego	8 588 894	8 934 614	67,17	69,87
Składki na ubezpieczenia zdrowotne opłacane za osoby pobierające niektóre świadczenia z pomocy społecznej oraz niektóre świadczenia rodzinne	57 449	61 200	0,45	0,48
Zasiłki i pomoc w naturze oraz składki na ubezpieczenia emerytalne i rentowe	1 099 498	1 082 993	8,60	8,47
Ośrodki pomocy społecznej	524 384	531 666	4,10	4,16
Usługi opiekuńcze i specjalistyczne usługi opiekuńcze	41 339	48 407	0,32	0,38
Pomoc dla uchodźców	50 257	59 204	0,39	0,46
Usuwanie skutków klęsk żywiołowych	482 329	25 220	3,77	0,20
Pozostałe zadania w zakresie polityki społecznej	6 943 227	7 703 491	100,00	100,00
w tym:				
Zespoły do spraw orzekania o stopniu niepełnosprawności	50 735	55 955	0,73	0,73
Państwowy Fundusz Kombatanów	8 500	16 903	0,12	0,22
Państwowy Fundusz Rehabilitacji Osób Niepełnosprawnych	417 000	456 651	6,01	5,93
Wojewódzkie urzędy pracy	81 750	88 224	1,18	1,15
Renta socjalna oraz zasiłki i świadczenia przedemerytalne	6 301 214	5 363 726	90,75	69,63

TABL. 24 (73) WYDATKI BUDŻETÓW SAMORZĄDÓW TERYTORIALNYCH NA POMOC SPOŁECZNĄ WEDŁUG WYBRANYCH ROZDZIAŁÓW BUDŻETOWYCH W 2006 I 2007 R.

WYSZCZEGÓLNIENIE	Gminy		Powiaty		Miasta na prawach powiatu		Województwa	
	2006	2007	2006	2007	2006	2007	2006	2007
	w tysiącach złotych							
OGÓLEM BUDŻETY SAMORZĄDÓW TERYTORIALNYCH	53 179 646	56 074 124	15 593 030	16 069 643	41 237 450	45 877 113	10 028 071	11 092 206
Pomoc społeczna	10 419 822	10 692 361	2 421 032	2 564 625	5 371 930	5 642 771	34 076	41 203
w tym:								
Placówki opiekuńczo- wychowawcze	4 726	5 551	491 694	518 494	386 461	423 582	2 474	2 728
Domy pomocy społecznej	68 691	101 787	1 354 802	1 407 822	610 859	675 306	3 852	5 799
Ośrodki wsparcia	124 680	152 166	52 028	70 679	153 396	171 455	5	-
Rodziny zastępcze	2 523	2 359	382 345	412 202	207 237	218 168	-	-
Świadczenia rodzinne, zaliczka alimentacyjna oraz składki na ubezpieczenia emerytalne i rentowe z ubezpieczenia społecznego	6 403 255	6 999 700	-	-	1 854 357	1 982 879	1 706	4 257
Składki na ubezpieczenia zdrowotne opłacane za osoby pobierające niektóre świadczenia z pomocy społecznej oraz niektóre świadczenia rodzinne	36 729	39 457	-	-	20 829	21 795	-	-
Zasiłki i pomoc w naturze oraz składki na ubezpieczenia emerytalne i rentowe	1 117 611	1 095 545	157	86	652 224	616 299	90	5
Dodatki mieszkaniowe	597 595	533 529	-	-	580 947	522 292	-	-
Regionalne ośrodki polityki społecznej	31	50	-	-	-	31	15 537	20 361
Powiatowe centra pomocy rodzinie	2	76	110 577	123 905	6 993	12 854	-	-
Ośrodki pomocy społecznej	888 662	964 184	142	-	495 391	547 560	36	-
Jednostki specjalistycznego poradnictwa, mieszkania chronione i ośrodki interwencji kryzysowej	1 573	2 756	12 338	13 293	24 393	26 540	-	-
Ośrodki adopcyjno-opiekuńcze	32	33	3 238	2 778	14 355	15 812	-	-
Usługi opiekuńcze i specjalistyczne usługi opiekuńcze	151 815	167 944	1	1	123 333	143 275	-	-
Usuwanie skutków klęsk żywiołowych	479 622	26 019	68	50	4 597	229	1 262	-

TABL. 25 (74) WYDATKI BUDŻETÓW SAMORZĄDÓW TERYTORIALNYCH NA POZOSTAŁE ZADANIA W ZAKRESIE POLITYKI SPOŁECZNEJ WEDŁUG WYBRANYCH ROZDZIAŁÓW BUDŻETOWYCH W 2006 I 2007 R.

WYSZCZEGÓLNIENIE	Gminy		Powiaty		Miasta na prawach powiatu		Województwa	
	2006	2007	2006	2007	2006	2007	2006	2007
	w tysiącach złotych							
OGÓLEM BUDŻETY SAMORZĄDÓW TERYTORIALNYCH	53 179 646	56 074 124	15 593 030	16 069 643	41 237 450	45 877 113	10 028 071	11 092 206
Pozostałe zadania w zakresie polityki społecznej	77 121	92 784	502 115	552 261	409 097	465 311	531 551	614 332
w tym:								
Żłobki	48 017	52 093	-	-	177 082	204 307	-	-
Rehabilitacja zawodowa i społeczna osób niepełnosprawnych	4 521	6 472	2 755	14 244	7 229	10 673	924	1 435
Zespoły do spraw orzekania o niepełnosprawności	-	-	33 509	37 474	21 616	23 598	-	-
Państwowy Fundusz Rehabilitacji Osób Niepełnosprawnych	2 671	3 160	3 087	3 095	2 310	2 347	527	267
Specjalistyczne ośrodki szkoleniowo-rehabilitacyjne	2 559	2 903	1 219	3 877	-	-	-	-
Wojewódzkie urzędy pracy	593	1 105	113	177	-	-	363 179	413 186
Powiatowe urzędy pracy	387	634	435 937	468 590	160 543	174 421	-	-
Pomoc dla repatriantów	2 849	2 029	2 162	1 626	2 955	2 783	-	-

**TABL. 26 (75) WYDATKI NA POMOC SPOŁECZNĄ W BUDŻETACH SAMORZĄDÓW
TERYTORIALNYCH W 2007 R. WEDŁUG WOJEWÓDZTW**

WOJEWÓDZTWA	Ogółem ^{a)}	Z tego			
		gminy	powiaty	miasta na prawach powiatu	województwa
w tysiącach złotych					
P O L S K A	18 940 961	10 692 361	2 564 625	5 642 771	41 203
Dolnośląskie	1 384 648	829 429	226 866	326 406	1 947
Kujawsko-pomorskie	1 197 295	659 650	132 553	402 008	3 084
Lubelskie	1 100 032	674 203	159 035	264 355	2 438
Lubuskie	605 824	382 985	94 324	127 659	856
Łódzkie	1 263 415	664 694	175 618	420 170	2 933
Małopolskie	1 522 941	892 854	183 376	441 306	5 405
Mazowieckie	2 199 713	1 087 752	274 457	830 743	6 761
Opolskie	461 859	313 380	101 510	45 543	1 427
Podkarpackie	1 151 053	807 004	157 915	184 367	1 767
Podlaskie	589 923	309 644	63 057	213 390	3 832
Pomorskie	1 159 405	690 188	151 786	314 285	3 146
Śląskie	1 972 610	605 878	172 347	1 192 459	1 926
Świętokrzyskie	718 955	481 164	102 170	135 323	297
Warmińsko-mazurskie	957 344	642 619	151 614	162 579	532
Wielkopolskie	1 696 105	1 069 253	262 472	360 278	4 102
Zachodniopomorskie	959 838	581 665	155 525	221 899	749

a) Bez eliminacji przepływu środków pomiędzy jednostkami samorządów terytorialnych, których wartość dla Polski ogółem wynosiła 225533 tys. zł

TABL. 27 (76) WYDATKI NA POZOSTAŁE ZADANIA W ZAKRESIE POLITYKI SPOŁECZNEJ W BUDŻETACH SAMORZĄDÓW TERYTORIALNYCH W 2007 R. WEDŁUG WOJEWÓDZTW

WOJEWÓDZTWA	Ogółem ^{a)}	Z tego			
		gminy	powiaty	miasta na prawach powiatu	województwa
w tysiącach złotych					
P O L S K A	1 724 688	92 784	552 261	465 311	614 332
Dolnośląskie	161 205	10 191	51 628	33 003	66 384
Kujawsko-pomorskie	90 100	3 482	30 064	26 993	29 561
Lubelskie	103 948	4 277	34 094	18 016	47 561
Lubuskie	50 605	6 059	20 914	8 867	14 765
Łódzkie	120 660	6 147	34 101	40 228	40 185
Małopolskie	121 224	5 094	38 690	37 547	39 892
Mazowieckie	235 599	12 565	61 029	85 577	76 428
Opolskie	48 370	6 813	22 116	6 630	12 811
Podkarpackie	104 018	7 966	40 849	14 531	40 671
Podlaskie	65 674	684	20 226	11 877	32 886
Pomorskie	92 488	3 231	32 873	27 494	28 890
Śląskie	179 035	9 966	25 545	87 748	55 776
Świętokrzyskie	58 918	1 293	23 875	7 536	26 214
Warmińsko-mazurskie	68 759	1 387	34 471	12 722	20 179
Wielkopolskie	131 479	7 770	50 259	28 727	44 722
Zachodniopomorskie	92 608	5 860	31 526	17 813	37 409

a) Bez eliminacji przepływu środków pomiędzy jednostkami samorządów terytorialnych, których wartość dla Polski ogółem wynosiła 77074 tys. zł

Wykres 53 Produkt Krajowy Brutto według parytetu siły nabywczej na 1 mieszkańca w 2006 r.

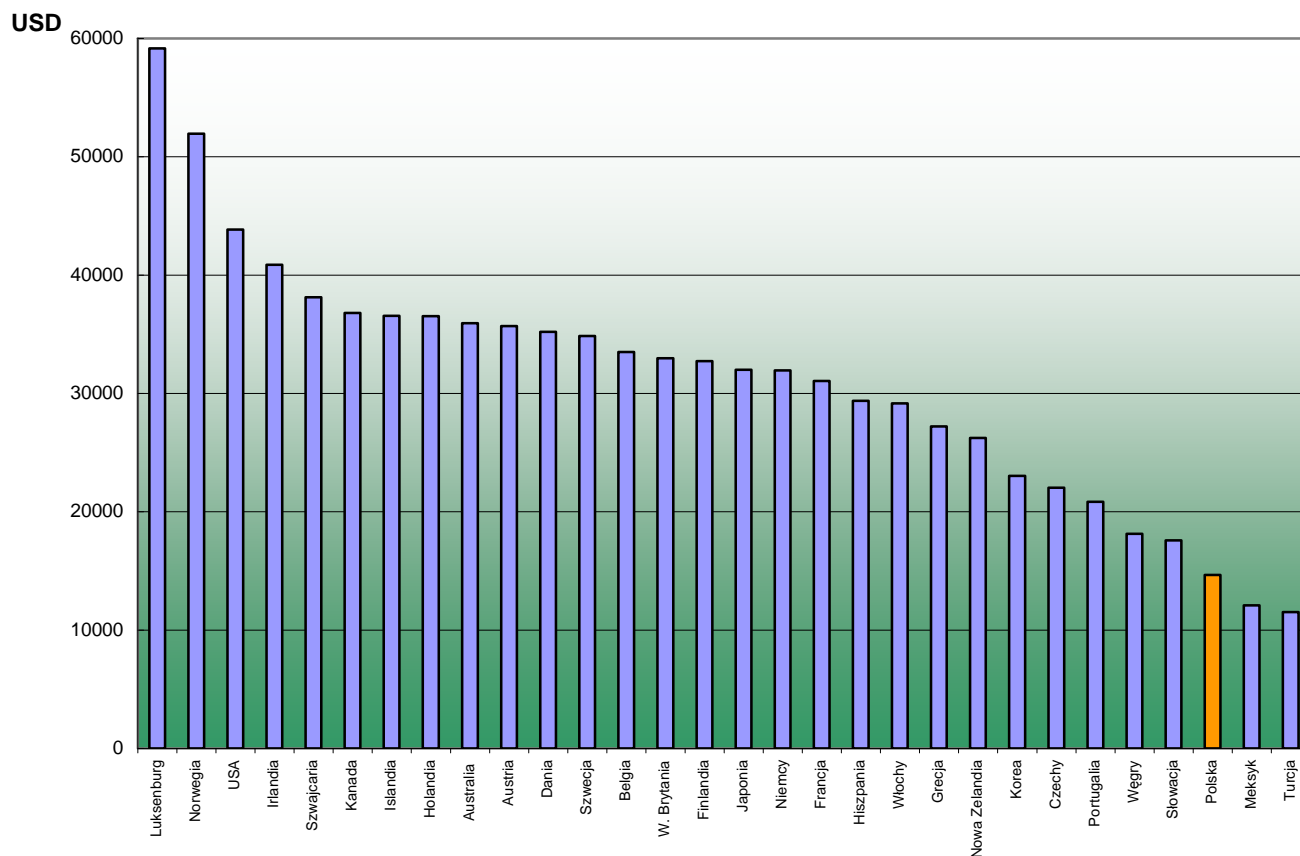

Wykres 54 Wydatki na zdrowie według parytetu siły nabywczej na 1 mieszkańca w 2006 r.

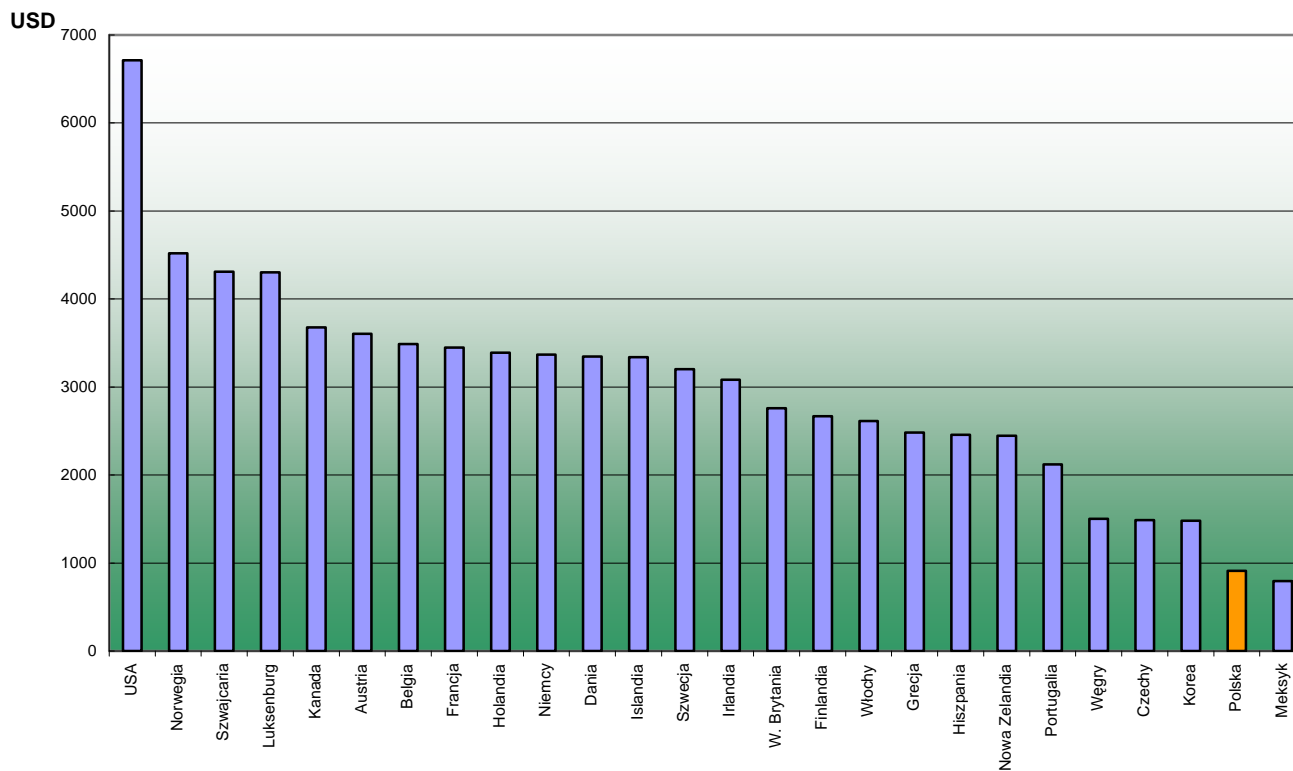

Wykres 55 Wydatki całkowite na zdrowie jako % PKB w 2006 r.

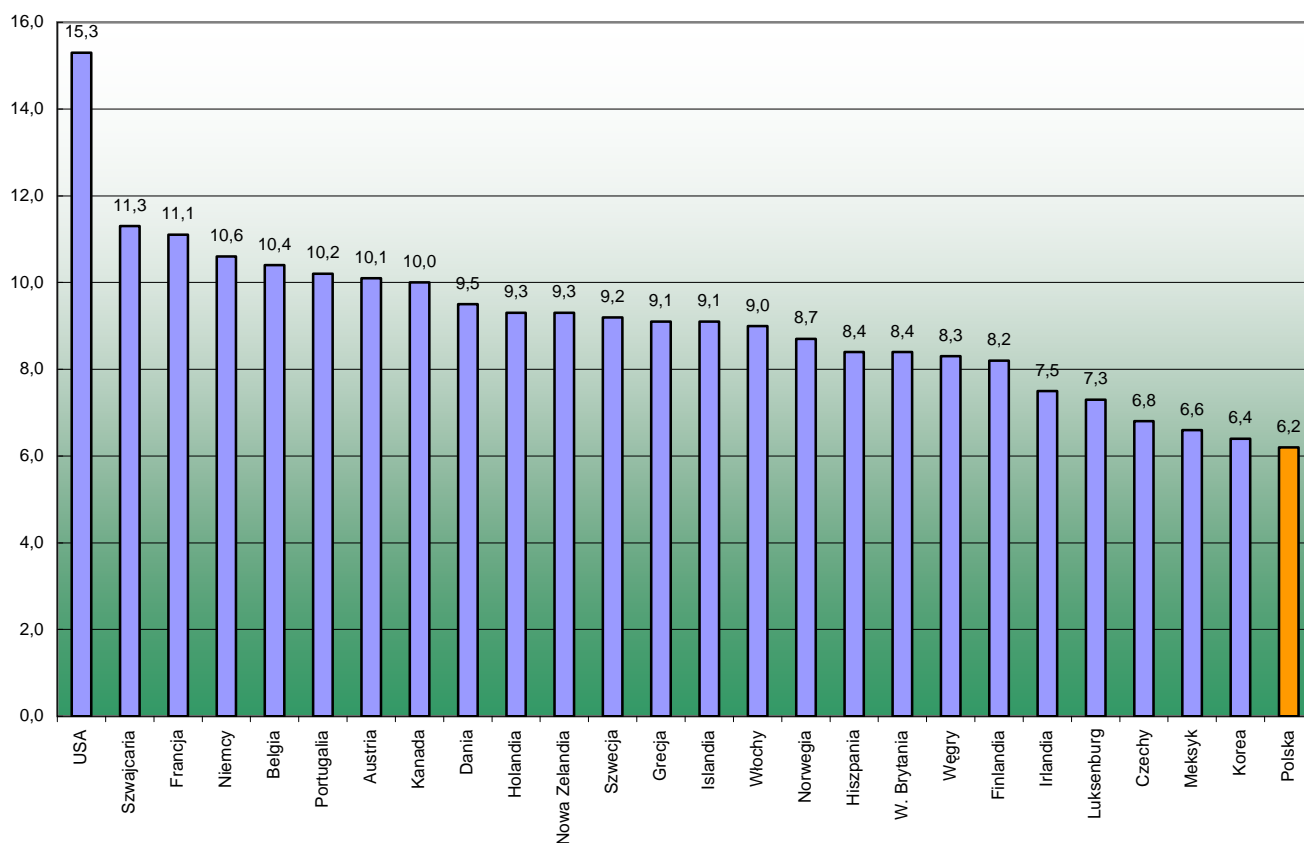

Wykres 56 Struktura wydatków na zdrowie według funkcji w 2006 r. (w %)

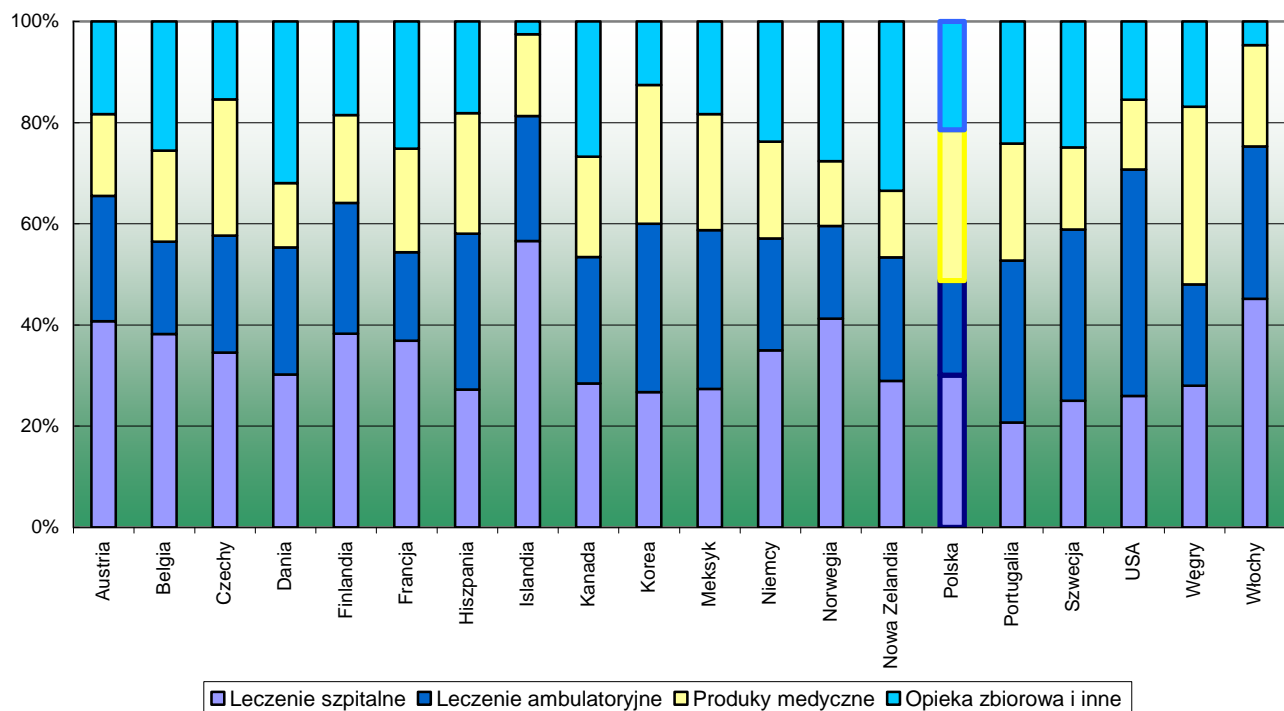

Wykres 57 Struktura wydatków publicznych i prywatnych w 2006 r. (w %)

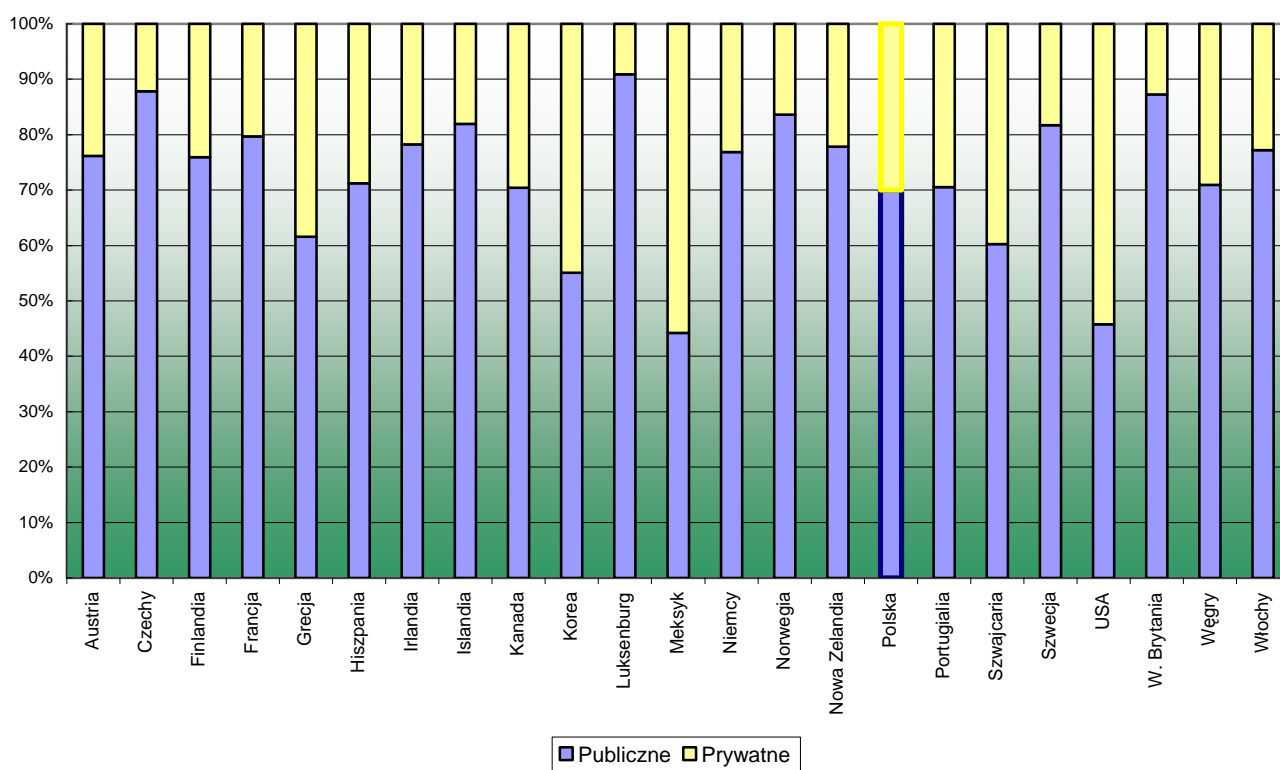

Wykres 58 Struktura wydatków na opiekę indywidualną i zbiorową w 2006 r. (w %)

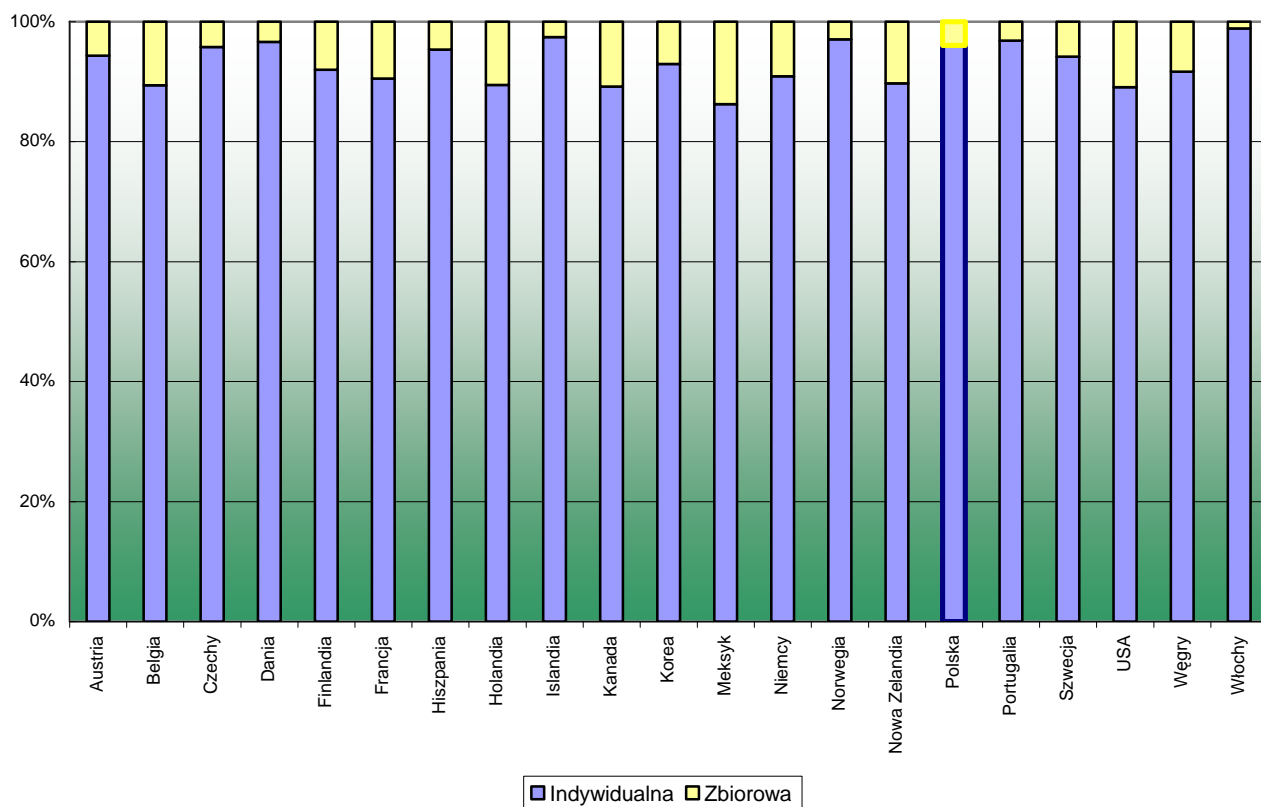

Wykres 59 Struktura wydatków na opiekę indywidualną w 2006 r. (w %)

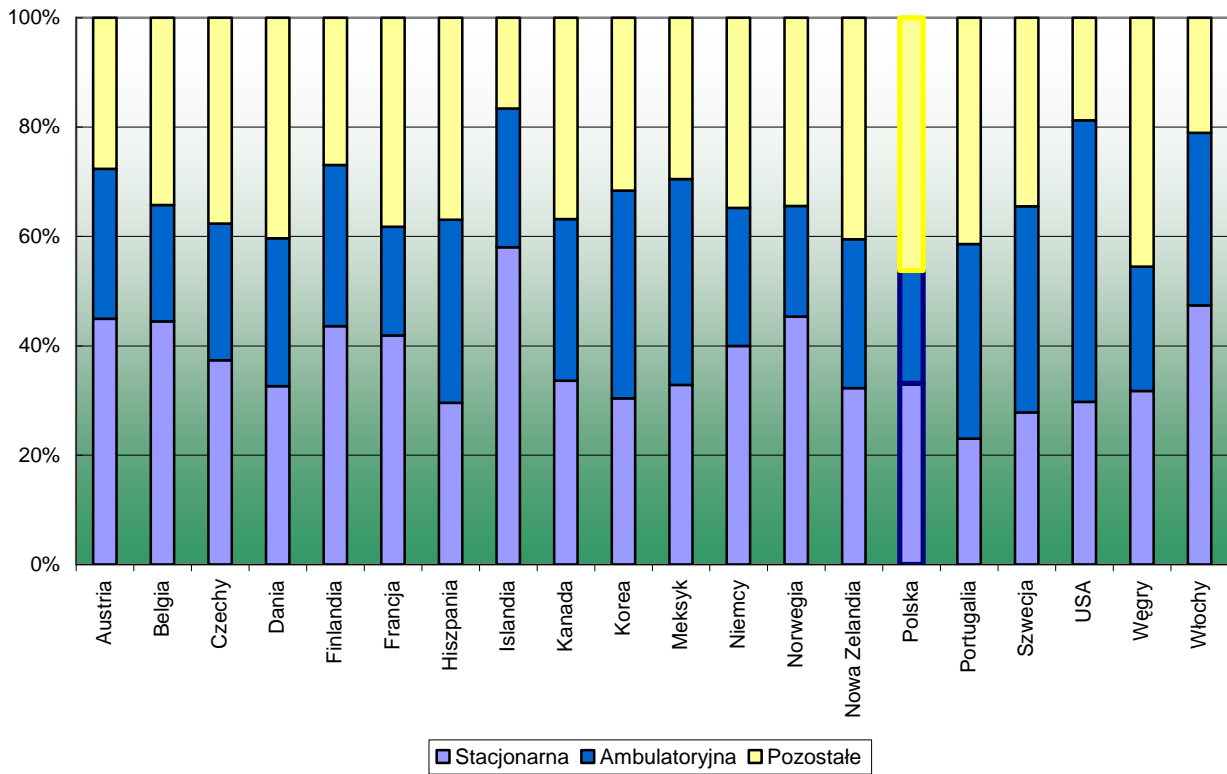

Wykres 60 Struktura wydatków na opiekę zbiorową w 2006 r. (w%)

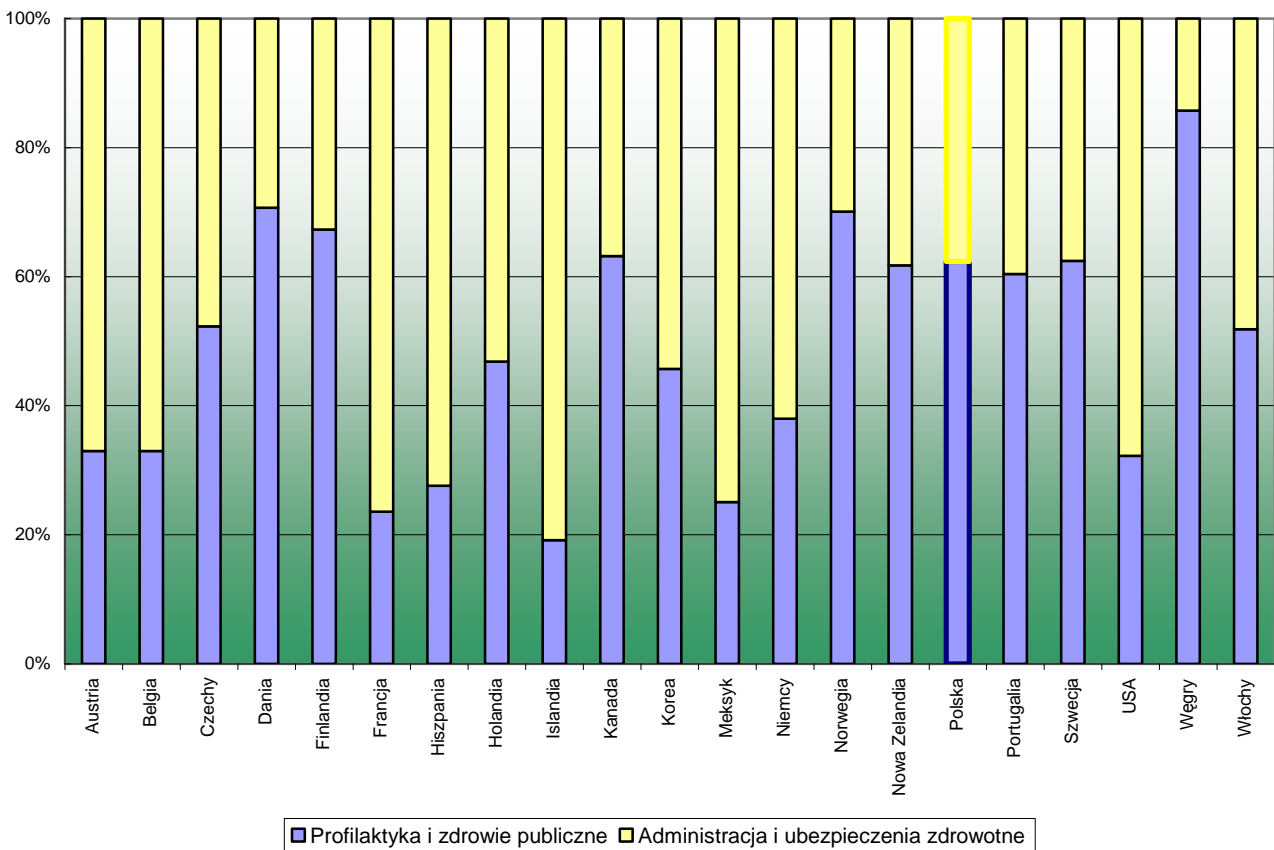

Wykres 61 Praktykujący lekarze ze specjalizacją i bez na 1000 mieszkańców

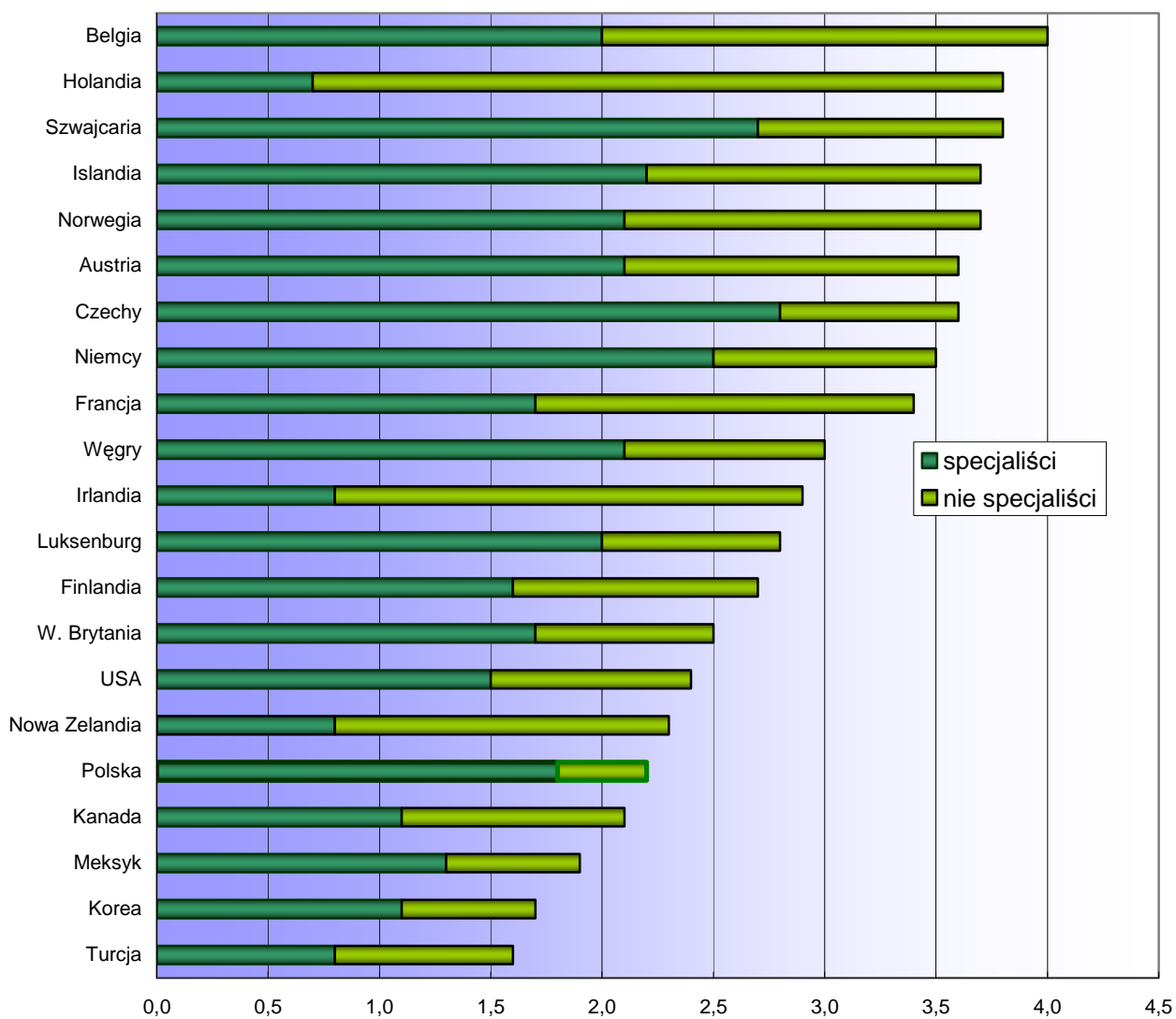

Wykres 62 Praktykujący dentyści na 1000 mieszkańców

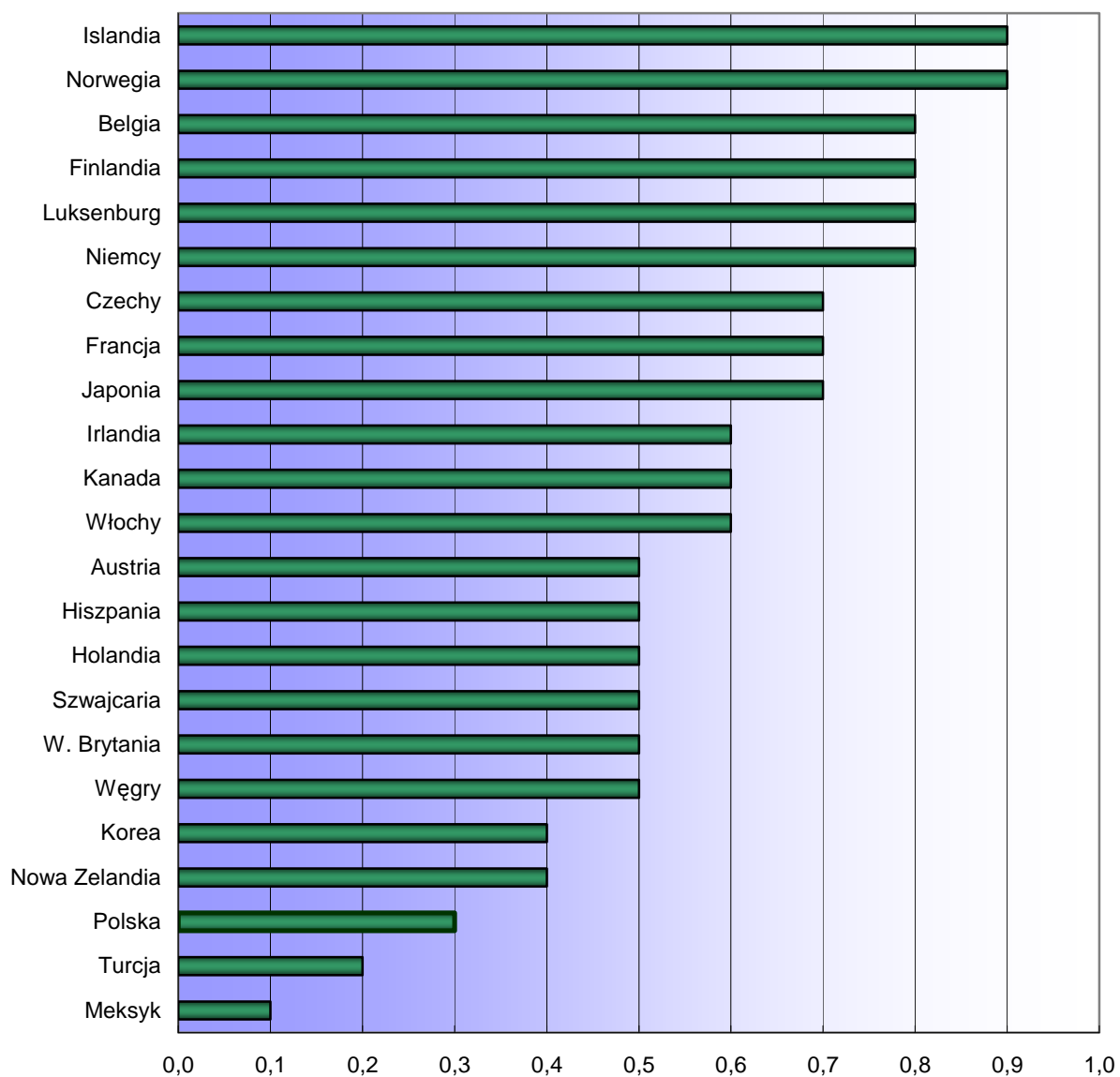

Wykres 63 Praktykujące pielęgniarki i położne na 1000 mieszkańców

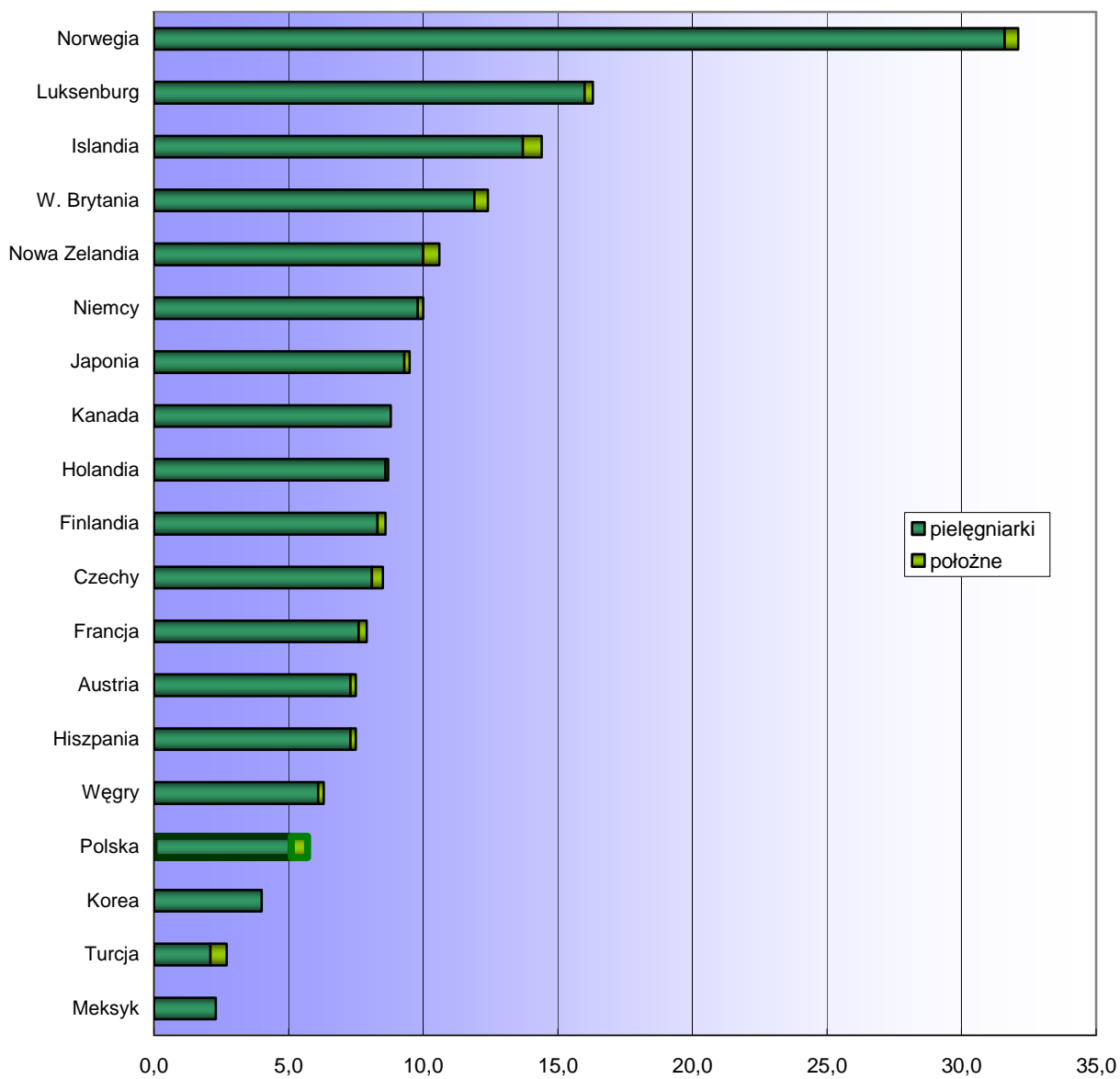

Wykres 64 Łóżka szpitalne na 1000 mieszkańców

